

Cavallo e cavaliere 2026

Your Animal Experts







1° posto nella categoria degli articoli per la stalla - Kerbl



Abbigliamento da equitazione

Abbigliamento da gara	6 - 7
Capispalla per donna e bambino	8 - 13
Pantaloni da equitazione donna	14 - 25
Capispalla da uomo	26 - 27
Pantaloni da equitazione da uomo	28
Stivali e scarpe	29 - 35
Calze da equitazione	36 - 37
Accessori da equitazione	38
Guanti da equitazione	39 - 42

Dispositivi di protezione individuale

Caschi da equitazione	43 - 47
Gilè di sicurezza	48 - 49
Protezione dorsale	50

Prodotti per l'equitazione

Frustini	51 - 55
Selle	56
Gualdrappe	57 - 59
Cuscini e cinture da sella	60 - 63
Staffe, staffili e morsi	64 - 65
Testiere e redini	66 - 72
Prodotti per il lavoro alla corda	73 - 75
Sicurezza nell'equitazione	76 - 79
Capezze e legature	80 - 91
Coperte per cavalli	92 - 104
Protezione degli occhi/delle orecchie	105 - 108
Ghette e bendaggi	109 - 115
Accessori da torneo	149, 210 - 211
CovallieroTherm	116 - 118

Prodotti per la cura

Cura del cavallo	119
MagicBrush	120 - 131
Cura del pelo	132 - 144
Box per pulizia	145 - 148

Cura del cuoio

150 - 152

Cura degli zoccoli

153 - 160

Prodotti per la cura	153 - 154
Attrezzatura	155 - 160
Bende, igiene e disinfezione	161 - 168

Protezione da tafani e insetti

169 - 173

Mangime

174 - 181

Pharmakas alimento complementare	174
Delizia alimento complementare	175 - 179
Pietre da leccare e supporto	180 - 181

Prodotti per la stalla

182 - 286

Attività	182 - 184
Tosatrici Aesculap	185 - 197
Tosatrici e accessori	198 - 202
Sorveglianza dei cavalli	203 - 209
Armadi per selle, portaselle e portabriglie	212 - 216
Trogoli e secchielli	217 - 226
Accessori per la stalla	227, 246 - 266
Rastrelliere e reti per fieno	228 - 235
Forche letame	236 - 241
Pale	242 - 244
Scopa	245
Abbeveratoio	267 - 278
Abbeveratoio antigelo	279 - 281
Accessori antigelo	282 - 285
Cancelli e pannelli per pascolo	286 - 293
Punti di foraggiamento	294 - 297

Disinfestazione

298 - 303

Elettrosterminatore	299 - 301
Protezione da mosche e insetti	298, 302 - 303





Traspirante

La traspirabilità di un tessuto indica la capacità di lasciar passare il vapore. Le fibre trasportano rapidamente l'umidità lontano dalla pelle. La traspirabilità viene misurata in grammi (g) di vapore al metro quadrato (m²) su un periodo di 24 ore.

Nel caso di una traspirabilità pari a 5000 in 24 ore, da un metro quadrato del tessuto in questione possono fuoriuscire 5000 g di vapore.



Ogni strato dell'abbigliamento deve aiutare il corpo a mantenere una temperatura costante.

La funzione del materiale interno è di allontanare l'umidità del corpo e di cederla allo strato successivo. In questo modo il corpo riesce a mantenere una temperatura costante.

Lo strato centrale regola in modo effettivo il calore corporeo. A questo scopo vengono utilizzati materiali che trasportano l'umidità verso l'esterno in modo ottimale e che includono in modo efficace uno strato di aria più calda.

Lo strato più esterno dell'abbigliamento a strati protegge da vento, acqua e neve assicurando nel contempo la massima traspirabilità. Questo strato deve anche mantenere il calore corporeo.



Impermeabile

La cosiddetta colonna d'acqua in mm è il riferimento per l'impermeabilità. Definisce la pressione dell'acqua alla quale una superficie diventa permeabile all'acqua. La norma DIN per la definizione di „impermeabile“ indica 1.300 mm di colonna d'acqua. I prodotti con questo simbolo sono impermeabili anche in corrispondenza delle cuciture.



Regolatore dell'idratazione

Le fibre sono sottoposte a un trattamento speciale di modo che l'umidità sia trasportata rapidamente all'esterno e il corpo non si raffreddi!



Idrorepellente

I tessuti idrorepellenti sono stati sottoposti a uno speciale trattamento superficiale o sono provvisti di una membrana. Nei prodotti con questo simbolo, il tessuto superiore può essere impermeabile e presentare una determinata colonna d'acqua, ma le cuciture non sono impermeabili. Specialmente nei prodotti con effetto trapuntato non è possibile sigillare le tante cuciture.



ad asciugatura rapida

il materiale si asciuga molto rapidamente in quanto le fibre non assorbono l'umidità ma la convogliano all'esterno!



Resistenza al vento

La penetrazione del vento provoca il raffreddamento del corpo perché lo strato di aria calda viene „soffiato via“. In questo modo la temperatura esterna viene percepita più fredda di quanto è veramente (effetto windchill).



Riciclato

Il materiale è composto totalmente o in parte da fibre riciclate, ottenute prevalentemente da sostanze usate. Il filo di trama, il filo di ordito o entrambi sono prodotti a partire da materie prime riciclate.

Stretch



Vestibilità perfetta

Il materiale è elastico e accompagna i movimenti.

Organic Cotton



Cotone organico

Il filato proviene da cotone da produzione ecologica.



Leggero come una piuma

Un materiale leggerissimo viene lavorato fino a ottenere un abbigliamento funzionale estremamente resistente e comodo.

Così potete misurare correttamente la coperta per il vostro cavallo!

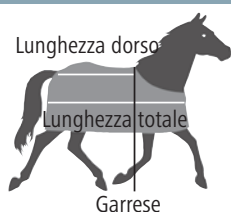

Garrese	Lunghezza dorso
fino a 110 cm	85 cm
fino a 120 cm	95 cm
fino a 130 cm	105 cm
fino a 140 cm	115 cm
fino a 150 cm	125 cm
fino a 160 cm	135 cm
fino a 170 cm	145 cm
da 170 cm	155 cm
oltre 175 cm	165 cm

Misure cavezza:

00	Puledri / Shetland (Foal)
0	Pony Shetland (P1)
1	Pony (P2)
2	Purosangue (Cob)
3	Sangue caldo (Full)
4	dangue caldo grande (XFull)
5	Sangue freddo (XXFull)

Taglie abbigliamento donna

DE	32	34	36	38	40	42	44	46
FR	34	36	38	40	42	44	46	48
IT	38	40	42	44	46	48	50	52
ES	38	38	40	42	44	46	48	50
UK	6	8	10	12	14	16	18	20
Inches	25	26	27/28	28/29	30/31	32/33	34/35	36/37
INTL	XXS	XS	S	M	L	XL	XXL	XXXL

Taglie abbigliamento bambino

DE	116	122	128	134	140	146	152	158	164	170	176
FR	6	7	8	9	10	11	12	13	14	15	16
IT	6	7	8	9	10	11	12	13	14	15	16
ES	6	7	8	9	10	11	12	13	14	15	16
UK	6	7	8	9	10	11	12	13	14	15	16
Inches	20	21	22	23	24	25	26	27	28	29	29
INTL	XS	XS	S	S	M	M	L	L	XL	XXL	XXL

Taglie abbigliamento uomo (pantaloni)

EU	42	44	46	48	50	52	54	56	58	60
FR	36	38	40	42	44	46	48	50	52	54
Inches	30	31	32	33	34	36	38	40	42	44
INTL	XXS	XS	S	M	M	L	L	XL	XXL	XXXL

Taglie abbigliamento uomo (capispalla)

EU	42	44	46	48	50	52	54	56	58	60
INTL	XXS	XS	S	M	M	L	L	XL	XXL	XXXL

Taglie guanti

XXS	5
XS	6
S	7
M	8
L	9
XL	10
XXL	11
XXXL	12

INTL = internazionale

Spiegazione delle nostre unità di vendita e confezionamento!

UO	Pezzo / UV	€
1 blister	6 / blister	Prezzo / 1 blister
1 sacchetto	10 / sacchetto	Prezzo / 1 sacchetto
12 pezzi	12 / sacchetto	Prezzo / 1 pezzo
1 confezione	30 / confezione	Prezzo / 1 confezione
40 pezzi	40 / confezione	Prezzo / 1 pezzo
1 cartone	5 / cartone	Prezzo / 1 cartone
8 pezzi	8 / cartone	Prezzo / 1 pezzo
1 espositore	10 / espositore	Prezzo / 1 espositore
6 pezzi	6 / espositore	Prezzo / 1 pezzo



1/10/100

Unità di confezionamento

Unità di confezionamento possibili per 1 UO.



12

Pallet

Numero di UO per pallet.



Spedizione

Tutti gli articoli contrassegnati da questo simbolo devono essere consegnati tramite servizi di spedizione a causa del volume/delle dimensioni o del peso. Questo comporta spese di trasporto aggiuntive! Consigliamo di ottimizzare le spese di trasporto ordinando interi pallet!



UO

Unità di ordinazione per il rivenditore

Si deve sempre ordinare un multiplo del numero indicato (p. Es. UO = 12 pezzi, quindi in multipli di 12).



Pezzo / UV

Numero di pezzi per ogni unità di ordinazione/confezionamento



Prezzo / €

Prezzo per 1 UO

Se la colonna UO non è compilata o non è presente, il prezzo si riferisce a 1 pezzo.

Tutti i prezzi indicati sono prezzi di vendita non vincolanti raccomandati dal produttore e si intendono IVA inclusa.

Garanzia

I dati sulla garanzia riportati in questo catalogo si basano sulle condizioni generali di garanzia di Albert Kerbl GmbH. La versione aggiornata delle condizioni generali di garanzia è disponibile su: <https://www.kerbl.com/guarantee>. Su richiesta, possono anche essere inviate per posta tradizionale o elettronica.





Giacca da torneo Parigi

- tessuto elastico e traspirante per una perfetta vestibilità
- con 4 bottoni e cerniera coperta
- con due tasche decorative
- due spacchi per equitazione posteriori
- lavabile a macchina a 30 °C

Taglie bambino

1/18	€	Taglia	140/146	152/158	164/170
		black	3230310	3230311	3230312

Taglie donna

1/18	€	Taglia	XXS	XS	S	M	L	XL	XXL
		black	3230313	3230314	3230315	3230316	3230317	3230318	3230319

Composizione	
Materiale esterno	78 % nylon, 22 % Spandex
Fodera	100 % Poliestere
Strato interno	100 % Poliestere





Maglia da competizione

- Colletto alto con automatici nascosti
- La stampa laser sulla manica e il logo stampato al laser sulla schiena offrono stile e funzionalità
- traspirante e in grado di allontanare l'umidità
- taglio aderente
- tessuto elastico e funzionale a 4 vie
- lavabile a macchina a 30 °C

Taglie bambino

1/20	€	Taglia	140/146	152/158	164/170
		white	3230320	3230321	3230322

Taglie donna

1/20	€	Taglia	XXS	XS	S	M	L	XL	XXL
		white	3230323	3230324	3230325	3230326	3230327	3230328	3230329

Composizione

tessuto 90 % poliammide, 10 % elasthan

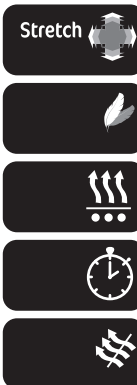



Giubbotto

- l'imbottitura può essere separata con una chiusura lampo per ricamare il materiale esterno
- due tasche
- materiale idrorepellente fino a 5000 mm di colonna d'acqua
- con chiusura lampo a 2 vie
- 800 g/m²/24 h (permeabilità all'aria)
- lavabile a macchina a 30 °C

Taglie bambino

Icona	€	Taglia	140/146	152/158	164/170
1/15		dark navy	3230330	3230331	3230332
		black	3230340	3230341	3230342

Taglie donna

Icona	€	Taglia	XXS	XS	S	M	L	XL	XXL
1/20		dark navy	3230333	3230334	3230335	3230336	3230337	3230338	3230339
		black	3230343	3230344	3230345	3230346	3230347	3230348	3230349

Composizione

Materiale esterno	88 % nylon, 12 % elasthan
Membrana	100 % TPU (poliuretano termoplastico)
Fodera	100 % Poliestere

5000 mm



800 g/
m²/24 h



Stretch





Active Jacket

- materiale ultra elastico
- due tasche con cerniera
- con chiusura lampo a 2 vie
- lavabile a macchina a 30 °C

1/30	€	Taglia	XS	S	M	L	XL	XXL
		dark navy	3230350	3230351	3230352	3230353	3230354	3230355

Composizione

tessuto 80 % Poliestere, 20 % elasthan





Active Shirt

- bella maglia intima sportiva a maniche lunghe
- materiale elastico con taglio aderente
- Slim Fit
- colletto alto con chiusura lampo
- traspirante e leggero
- lavabile a macchina a 30 °C

Covalliero Recycling!

- il poliestere utilizzato proviene da tessuti riciclati

1/50	€	Taglia	XXS	XS	S	M	L	XL	XXL
		white	3230120	3230121	3230122	3230123	3230124	3230125	3230126
		navy	3297562	3297563	3297564	3297565	3297566	3297567	3297568

Composizione

tessuto 88 % Poliestere (riciclato), 12 % elasthan





Polo

Polo in materiale funzionale riciclato che non solo è perfetta da indossare, ma fa anche bene all'ambiente.

- Allacciatura a 2 bottoni
- traspirante e in grado di allontanare l'umidità
- tessuto elastico e funzionale a 4 vie
- taglio aderente
- lavabile a macchina a 30 °C

Covalliero Recycling!

- il poliestere utilizzato proviene da tessuti riciclati

1/40	€	Taglia	XXS	XS	S	M	L	XL	XXL
		graphite	3224508	3224509	3224510	3224511	3224512	3224513	3224514
		navy	3226253	3226254	3226255	3226256	3226257	3226258	3226259

Composizione

tessuto 88 % Poliestere (riciclato), 12 % elasthan





Impermeabile

- impermeabile con cappuccio
- 10.000 mm di colonna d'acqua con cuciture incollate
- chiusura lampo impermeabile a 2 vie
- spacco con chiusura lampo
- Ampiezza delle maniche regolabile grazie alla chiusura a strappo
- applicazioni riflettenti
- due tasche
- inclusa tasca interna
- 3000 g/m²/24 h (permeabilità all'aria)
- lavabile a macchina a 30 °C

1/20	€	Taglia	XS	S	M	L	XL
		navy	3223380	3223381	3223382	3223383	3223384

Composizione	
tessuto	100 % Poliestere
Membrana	100 % TPU (poliuretano termoplastico)

10000 mm 

3000 g/m²/24 h 



Poncho impermeabile

- speciale poncho impermeabile in taglia unica
- bottoni a pressione sull'apertura del collo e sui lati
- incl. ampio cappuccio che può essere usato anche sopra il casco
- cuciture incollate e rivestimento in PU per un'impermeabilità all'acqua del 100 %
- apposite staffe impediscono di perdere il poncho mentre si va a cavallo
- 5000 g/m²/24 h (permeabilità all'aria)



5000 g/
m²/24 h

10000 mm

N. art.	Colore		€
3211679	blu	1/25	

Composizione	
tessuto	100 % Poliestere



"Io e il mio team abbiamo testato intensivamente il pantalone da equitazione, sia nella quotidianità della stalla, sia nei tornei internazionali. Per me è importante sentirmi perfettamente a mio agio nei miei pantaloni e che il pantalone veda talmente bene da poter andare subito a fare shopping dopo una cavalcata.

Da anni sono ambasciatrice di Pink Ribbon e per me è importantissimo che anche con la vendita dei miei pantaloni da equitazione, che io stessa ho contribuito a sviluppare, si segnali e si sostenga un tema importante: la diagnosi precoce del tumore al seno. Per ogni pantalone da equitazione venduto, il 5 % del prezzo di vendita viene devoluto a Pink Ribbon Deutschland.

Il mio logo in rosa sulla chiusura alla gamba dei pantaloni da equitazione testimonia la collaborazione tra Pink Ribbon Deutschland, Covalliero e la sottoscritta e spero abbia un grande valore in termini di riconoscibilità, per attirare l'attenzione sull'importanza della diagnosi precoce del tumore al seno."

Siamo fieri di presentarvi il primo pantalone da equitazione "Janne" e ci auguriamo che ne sarete entusiasti quanto noi!

Vi auguriamo tante divertenti cavalcate.

Il team di Covalliero, Pink Ribbon e Janne.

Janne





Pantaloni da equitazione Janne x PinkRibbon

- due tasche davanti
- tasche a toppa applicate sul retro
- forma particolarmente stabile
- grande comfort grazie al materiale molto morbido e leggero
- caratteristiche funzionali come traspirabilità, termoregolazione ed elasticità abbinata a una vestibilità ottimale
- chiusura alla gamba in ElastoSoft con il particolare logo Janne x Pink Ribbon
- tessuto elastico a quattro vie
- Idrorepellente
- anti-sporco
- antivento
- lavabile a macchina a 30 °C



Rinforzo ginocchia con Janne Grip

1/20	€	Taglia	32	34	36	38	40	42	44	46
		dark navy	3224667	3224668	3224669	3224670	3224671	3224672	3224673	3224674
		white pearl	3224675	3224676	3224677	3224678	3224679	3224680	3224681	3224682
		graphite	3224683	3224684	3224685	3224686	3224687	3224688	3224689	3224690

Guarnizione intera con Janne Grip

• I pantaloni da equitazione Janne sono ora disponibili anche con guarnizione intera. Nella produzione è stato utilizzato lo stesso materiale pregiato già noto dai pantaloni con rinforzo ginocchia.

1/20	€	Taglia	32	34	36	38	40	42	44	46
		dark navy	3228110	3228111	3228112	3228113	3228114	3228115	3228116	3228117
		white pearl	3228118	3228119	3228120	3228121	3228122	3228123	3228124	3228125
		graphite	3228126	3228127	3228128	3228129	3228130	3228131	3228132	3228133

Composizione

tessuto	77 % poliammide, 23 % elasthan
Stampa antiscivolo	100 % Silicone
Fondo gamba ElastoSoft	89 % Poliestere, 11 % elasthan

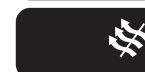

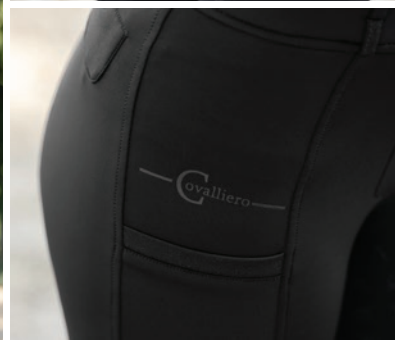

Riding Tights HighWaist

I leggings da equitazione a taglio alto con guarnizione intera assicurano un'ottima stabilità in sella e una totale libertà di movimento. L'intelligente design elasticizzato a 4 vie garantisce un'ottima vestibilità anche dopo ripetuti lavaggi.

- leggings da equitazione classici per tutte le stagioni in microfibra estremamente elastica con bordo alto
- cinturino extra largo e comodo senza chiusura lampo
- pratica tasca per il cellulare su entrambi i lati
- Taglio highwaist per un ottimo comfort
- tasche posteriori applicate con glitter
- forma stabile grazie all'altissima qualità
- Guarnizione intera con Covalliero Grip
- tessuto elastico a quattro vie
- lavabile a macchina a 30 °C



1/20	€	Taglia	32/34	34/36	36/38	38/40	40/42	42/44	44/46
		nero	3228286	3228287	3228288	3228289	3228290	3228291	3228292
		blu scuro	3230134	3230135	3230136	3230137	3230138	3230139	3230140

Composizione	
tessuto	71 % poliammide, 29 % elasthan
Stampa antiscivolo	100 % Silicone





Pantaloni da equitazione HighWaist

I pantaloni da equitazione a taglio alto con guarnizione intera assicurano un'ottima stabilità in sella e una totale libertà di movimento. L'intelligente design elasticizzato a 4 vie garantisce un'ottima vestibilità anche dopo ripetuti lavaggi.

- pantaloni da equitazione classici per tutte le stagioni in microfibra estremamente elastica con bordo alto
- cinturino extra largo e comodo
- pratica tasca per il cellulare su entrambi i lati
- Taglio highwaist per un ottimo comfort
- tasche posteriori applicate con glitter
- forma stabile grazie all'altissima qualità
- Guarnizione intera con Covalliero Grip
- tessuto elastico a quattro vie
- lavabile a macchina a 30 °C



1/20	€	Taglia	34	36	38	40	42	44	46
		nero	3230127	3230128	3230129	3230130	3230131	3230132	3230133

Composizione

tessuto	71 % poliammide, 29 % elasthan
Stampa antiscivolo	100 % Silicone

Stretch





Pantaloni da equitazione BasicPlus Jodhpur

I nostri pantaloni da equitazione BasicPlus Jodhpur con un nuovo design e la consueta qualità! L'alternativa ottimale per le cavaliere che in sella prediligono uno stile casual.

- il classico in un nuovo design
- con pratica tasca per il cellulare ai due lati per aumentare ulteriormente lo spazio
- qualità indeformabile con un'eccellente vestibilità grazie alla percentuale di cotone
- Chiusura alla gamba con fascetta elastica
- inserto completo in pelle sintetica stretch
- tessuto elastico a quattro vie
- lavabile a macchina a 30 °C

1/10	€	Taglia	34	36	38	40	42	44	46
		navy	3230356	3230357	3230358	3230359	3230360	3230361	3230362
		graphite	3230363	3230364	3230365	3230366	3230367	3230368	3230369

Composizione	
tessuto	73 % cotone, 25 % Poliestere, 2 % elasthan
guarnizione	60 % poliammide, 40 % Poliuretano





Pantaloni da equitazione Economic

Il pantalone da equitazione adatto per tutto l'anno e perfetto per i principianti o chi desidera risparmiare è in grado di soddisfare tutte le esigenze.

- taglio aderente molto comodo grazie all'elasticità a quattro vie
- passanti ed elastico antiscivolo
- sensazione piacevole al tatto grazie all'impiego di cotone naturale
- con una tasca con chiusura lampo
- inserto completo in pelle sintetica stretch
- Chiusura alla gamba in ElastoSoft
- lavabile a macchina a 30 °C

Taglie bambino

€	Taglia	116	122	128	134	140	146	152	158	164	170	176
	blackberry	3210130	3210131	3210132	3210133	3210140	3210141					
	black	324406	324407	324408	324409	324410	324411	324412	324413	324414	324415	324416
	blue	324425	324426	324427	324428	324429	324430	324431	324432	324433	324434	324435
	dark rose	325852	325853	325854	325855	325856	325857					

Taglie donna

€	Taglia	32	34	36	38	40	42	44	46
	black	324424	324417	324418	324419	324420	324421	324422	324423
	blue	324443	324436	324437	324438	324439	324440	324441	324442
	wood	324444	325863	325864	325865	325866	325867	325868	325869

Composizione

tessuto	90 % cotone, 10 % elasthan
guarnizione	60 % Poliuretano, 40 % Poliestere
Fondo gamba ElastoSoft	89 % Poliestere, 11 % elasthan



natural
Cotton



Pantaloni da equitazione ClassicStar

- pantaloni da equitazione classici per tutte le stagioni in microfibra estremamente elastica
- pratica tasca per il cellulare
- altezza normale del collarino (Regular Rise) per un ottimo comfort
- Guarnizione intera con Covalliero Grip
- tessuto elastico a quattro vie
- lavabile a macchina a 30 °C



€

1/25

Taglia	32	34	36	38	40	42	44	46
navy	3224691	3224692	3224693	3224694	3224695	3224696	3224697	3224698
graphite	3224699	3224700	3224701	3224702	3224703	3224704	3224705	3224706



Stretch



Composizione

tessuto	90 % Poliestere, 10 % elasthan
Stampa antiscivolo	100 % Silicone



Riding Tights ClassicStar

- leggings da equitazione classici per tutte le stagioni in microfibra estremamente elastica
- cinturino extra largo e comodo senza chiusura lampo
- pratica tasca per il cellulare
- taglio medium highwaist per un ottimo comfort
- Guarnizione intera con Covalliero Grip
- tessuto elastico a quattro vie
- lavabile a macchina a 30 °C

Taglie bambino:

1/25	€	Taglia	128/134	140/146	152/158	164/170
		navy	3224707	3224708	3224709	3224710
		graphite	3224718	3224719	3224720	3224721
		white	3225357	3225358	3225359	3225360
		black	3230141	3230142	3230143	3230144

Taglie donna:

1/25	€	Taglia	32/34	34/36	36/38	38/40	40/42	42/44	44/46
		navy	3224711	3224712	3224713	3224714	3224715	3224716	3224717
		graphite	3224722	3224723	3224724	3224725	3224726	3224727	3224728
		white	3225361	3225362	3225363	3225364	3225365	3225366	3225367
		black	3230145	3230146	3230147	3230148	3230149	3230150	3230151



Composizione

tessuto	90 % Poliestere, 10 % elasthan
Stampa antiscivolo	100 % Silicone





Riding Tights Equona

Sviluppati per le cavallerizze che prediligono legging da equitazione leggeri, estremamente elastici e che vogliono rinunciare a strutture eccessive. Equona si farà apprezzare specialmente nei caldi mesi estivi, quando i materiali spessi e pesanti non sono proprio l'ideale! La guarnizione intera realizzata con una stampa antiscivolo garantisce un ottimo contatto con la sella.

- pratica tasca per il cellulare
- Guarnizione intera con Covalliero Grip
- tessuto elastico a quattro vie
- lavabile a macchina a 30 °C

Low-rise cut

Taglie bambino

€	Taglia	116/122	128/134	140/146	152/158	164/170
1/20	blu scuro	3297618	3297619	3221992	3221993	3221994
	nero	3297620	3297621	3222002	3222003	3222004

Taglie donna:

€	Taglia	32/34	34/36	36/38	38/40	40/42	42/44	44/46
1/20	blu scuro	3221995	3221996	3221997	3221998	3221999	3222000	3222001
	nero	3222005	3222006	3222007	3222008	3222009	3222010	3222011

Composizione

tessuto 89 % Poliestere, 11 % elastan
 Stampa antiscivolo 100 % Silicone





Pantaloni da equitazione Signature

- taglio aderente con una vestibilità molto confortevole
- pratici passanti per la cintura
- qualità indeformabile con un'eccellente vestibilità grazie alla percentuale di cotone
- con due tasche anteriori con cerniera, tasca extra per il cellulare e 2 tasche applicate posteriori
- elegante applicazione glitterata sulla zampa sinistra
- Chiusura alla gamba in ElastoSoft
- lavabile a macchina a 30 °C

Novità

NEW

1/20	€	Taglia	32	34	36	38	40	42	44	46
		dark navy	3232415	3232416	3232417	3232418	3232419	3232420	3232421	3232422
		black	3232423	3232424	3232425	3232426	3232427	3232428	3232429	3232430

Composizione

tessuto	68 % Poliestere, 22 % cotone, 10 % elasthan
Stampa antiscivolo	100 % Silicone

Stretch

natural
Cotton



Gonna termica da equitazione

La nostra classica gonna termica da equitazione ora è dotata di una pratica chiusura lampo che consente di metterla e toglierla senza fatica. Inoltre, i passanti per le gambe assicurano che la gonna rimanga sempre nella giusta posizione. L'armonia perfetta tra il caldo interno in pile e il materiale esterno idrorepellente, ma traspirante garantisce un comfort ottimale. La gonna termica di Covalliero è la soluzione ideale e un vero must-have per i cavalieri e le cavallerizze!

- materiale resistente in poliestere Oxford
- caldo collo in pile con chiusura a strappo
- altamente idrorepellente fino a 5000 mm di colonna d'acqua
- traspirante con 2000 g/m²/24 h
- Resistenza al vento
- lavabile a macchina a 30 °C



 €	Taglia	34-38	40-46
	navy	3230370	3230371

Composizione	
Materiale esterno	100 % Poliestere
Membrana	100 % TPU (poliuretano termoplastico)
Fodera	100 % Poliestere

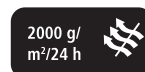



Sovrapantaloni termici Alaska 2.0

Il pantalone di protezione ottimale per i giorni freddi realizzato esternamente in materiale softshell con funzione termica.

- tessuto elastico a doppia via grazie allo softshell extra morbido
- facile da indossare grazie alle chiusure lampo completamente apribili su entrambi i lati esterni delle gambe
- con guarnizione antiscivolo per un buon contatto con la sella
- girovita regolabile grazie alla chiusura a strappo con elastico
- altamente idrorepellente fino a 8000 mm di colonna d'acqua
- fodera compatta in Thermovlies da 80 g/m², riscalda senza risultare ingombrante
- la ghetta antineve integrata con l'elastico alla fine della gamba impedisce la penetrazione di acqua e neve
- traspirante con 3000 g/m²/24 h
- lavabile a macchina a 30 °C

Taglie bambino

1/10	€	Taglia	128/134	140/146	152/158	164/170
		nero	3230372	3230373	3230374	3230375

Taglie donna

1/10	€	Taglia	S	M	L	XL	XXL
		nero	3230377	3230378	3230379	3230380	3230376

Composizione

Materiale esterno	94 % Poliestere, 6 % elasthan
Fodera	100 % Poliestere
Strato interno	100 % Poliestere
guarnizione	60 % Poliuretano, 40 % Poliestere

Stretch

8000 mm

3000 g/m²/24 h

Thermo



Giubbotto

- l'imbottitura può essere separata con una chiusura lampo per ricamare il materiale esterno
- due tasche
- materiale idrorepellente fino a 5000 mm di colonna d'acqua
- con chiusura lampo a 2 vie
- 800 g/m²/24 h (permeabilità all'aria)
- lavabile a macchina a 30 °C

1/15	€	Taglia	S	M	L	XL	XXL	XXXL
		dark navy	3230381	3230382	3230383	3230384	3230385	3230386

Composizione	
tessuto	80 % nylon, 12 % elasthan
Membrana	100 % TPU (poliuretano termoplastico)
Fodera	100 % Poliestere

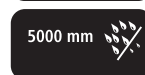



Polo

Polo in materiale funzionale riciclato che non solo è perfetta da indossare, ma fa anche bene all'ambiente.

- Allacciatura a 3 bottoni
- traspirante e in grado di allontanare l'umidità
- tessuto elastico e funzionale a 4 vie
- taglio aderente
- lavabile a macchina a 30 °C

Covalliero Recycling!

- il poliestere utilizzato proviene da tessuti riciclati



1/40	€	Taglia	S	M	L	XL	XXL	XXXL
		graphite	3224515	3224516	3224517	3224518	3224519	3224520
		navy	3226260	3226261	3226262	3226263	3226264	3226265

Composizione

tessuto 88 % Poliestere, 12 % elasthan



Pantaloni da equitazione Techno II

I pantaloni da uomo elasticizzati a 4 vie e guarnizione in silicone offrono una vestibilità perfetta, massima libertà di movimento e un grip particolarmente buono in sella.

- massimo comfort e mobilità con tessuto elasticizzato a 4 vie e fondo gamba in ElastoSoft alle caviglie
- dettagli eleganti con due tasche anteriori e due tasche posteriori
- la stabilità della forma garantisce una perfetta vestibilità
- guarnizione in silicone per una migliore tenuta
- lavabile in lavatrice a 30 °C per una facile pulizia

Rinforzo ginocchia con Covalliero Grip

1/20	€	Taglia	44	46	48	50	52	54
		blu scuro	3228134	3228135	3228136	3228137	3228138	3228139

Guarnizione intera con Covalliero Grip

1/20	€	Taglia	44	46	48	50	52	54
		blu scuro	3228140	3228141	3228142	3228143	3228144	3228145

Composizione

tessuto	77 % poliammide, 23 % elasthan
Stampa antiscivolo	100 % Silicone
Fondo gamba ElastoSoft	89 % poliammide, 11 % elasthan



Stivali termici Classic

- la pratica protezione contro il freddo invernale
- piacevolmente caldo grazie all'imbottitura in pelliccia sintetica
- chiusure a strappo regolabili per diverse larghezze del polpaccio
- piede impermeabile che entra anche nella staffa
- materiale esterno facile da pulire
- Misure 26 - 35 con 3 chiusure a strappo
- Misure 36 - 45 con 4 chiusure a strappo
- coppia



N. art.	Colore	Taglia		€
3222051	nero	26	1/6	
3222052	nero	27	1/6	
3222053	nero	28	1/6	
3222054	nero	29	1/6	
3222055	nero	30	1/6	
3222056	nero	31	1/6	
3222057	nero	32	1/6	
3222058	nero	33	1/6	
3222059	nero	34	1/6	
3222060	nero	35	1/6	
3222061	nero	36	1/6	
3222062	nero	37	1/6	
3222063	nero	38	1/6	
3222064	nero	39	1/6	
3222065	nero	40	1/6	
3222066	nero	41	1/6	
3222067	nero	42	1/6	
3222068	nero	43	1/6	
3222069	nero	44	1/6	
3222070	nero	45	1/6	



Composizione

Materiale superiore	Tessuto (100 % poliammide)
Fodera	Tessuto (100 % poliestere)
Soletta interna	altro materiale (100 % EVA)
Suola	altro materiale

Calzatura termica invernale Ottawa 2.0

La calzatura termica invernale e per la stalla, con una calda imbottitura interna in pelo sintetico, è indicata per il lavoro nella stalla e per le passeggiate a cavallo. La calzatura con chiusura a strappo consente una regolazione flessibile della vestibilità. La scarpa termica, impermeabile e dotata di una suola profilata antiscivolo e facile da pulire, è la calzatura perfetta nella stagione invernale in ogni condizione atmosferica.

- coppia



N. art.	Colore	Taglia		€
3210005	nero	36	1/10	
3210006	nero	37	1/10	
3210007	nero	38	1/10	
3210008	nero	39	1/10	
3210009	nero	40	1/10	
3210010	nero	41	1/10	
3210011	nero	42	1/10	
3211541	nero	43	1/10	
3211542	nero	44	1/10	
3211543	nero	45	1/10	



Composizione

Materiale superiore	Tessuto (100 % poliammide)
Fodera	Tessuto (100 % poliestere)
Soletta interna	altro materiale (100 % EVA)
Suola	altro materiale

WinterBoots Grande

I nuovi stivali di gomma invernali di Covalliero seguono la moda, sono impermeabili e mantengono i piedi efficacemente asciutti. Con il taglio classico e l'elegante finta pelle scamosciata, non offrono solo funzionalità, ma anche stile. Il morbido interno con una parte di lana garantisce un calore e un comfort piacevolmente naturali. Grazie al pratico design, gli stivali si indossano e si sfilano rapidamente - perfetti per l'impiego quotidiano nella stalla!

- suola antiscivolo • impermeabile • coppia



Novità

NEW



Composizione

Materiale superiore	100 % PVC
Fodera	50 % lana, 50 % poliestere

N. art.	Colore	Taglia		€
3231292	black	36	1/10	
3231293	black	37	1/10	
3231294	black	38	1/10	
3231295	black	39	1/10	
3231296	black	40	1/10	
3231297	black	41	1/10	
3231298	chestnut	36	1/10	
3231299	chestnut	37	1/10	
3231300	chestnut	38	1/10	
3231301	chestnut	39	1/10	
3231302	chestnut	40	1/10	
3231303	chestnut	41	1/10	

Stivaletti da equitazione Oslo

- elegante stivaletto in poliuretano
- molto impermeabile
- piacevolmente caldo grazie all'imbottitura in pelliccia sintetica
- facile da trattare e pulire
- coppia



N. art.	Colore	Taglia		€
324555	nero	35	1/5	
324556	nero	36	1/10	
324557	nero	37	1/10	
324558	nero	38	1/5	
324559	nero	39	1/5	
324560	nero	40	1/5	
324561	nero	41	1/5	
324562	nero	42	1/5	

Composizione

Materiale superiore	Tessuto (100 % poliuretano)
Fodera	Tessuto (100 % poliestere)
Soletta interna	Tessuto (100 % poliestere)
Suola	Altro materiale (100 % TPR)

Stivali NeoLite

- ideale per il lavoro nella stalla e al pascolo • suola con profilo autopulente
- per una buona protezione dalle scivolate • grazie alla caratteristica di isolamento termico del caucciù sintetico, gli stivali tengono i piedi piacevolmente caldi anche in inverno
- comfort straordinario grazie al peso ridotto e al gambale flessibile in gomma sintetica • coppia



piede impermeabile

N. art.	Descrizione	Colore	Taglia		€
3210190	mezza altezza	nero	36	1/10	
3210191	mezza altezza	nero	37	1/10	
3210192	mezza altezza	nero	38	1/10	
3210193	mezza altezza	nero	39	1/10	
3210194	mezza altezza	nero	40	1/10	
3210195	mezza altezza	nero	41	1/10	
3222098	mezza altezza	nero	42	1/10	
3222099	mezza altezza	nero	43	1/10	
3222100	mezza altezza	nero	44	1/10	
3222101	mezza altezza	nero	45	1/10	
322071	alto	nero	36	1/10	
322072	alto	nero	37	1/10	
322073	alto	nero	38	1/10	
322074	alto	nero	39	1/10	
322075	alto	nero	40	1/10	
322076	alto	nero	41	1/10	
3222071	alto	nero	42	1/10	
3222072	alto	nero	43	1/10	
3222073	alto	nero	44	1/10	
3222074	alto	nero	45	1/10	



Composizione

gambale estraibile	100% gomma sintetica
Soletta interna	100 % PVC
Piede	100 % PVC

RainBoots

Gli stivali in gomma di Covalliero offrono una protezione e un comfort ottimali in condizioni di fango e bagnato. Grazie al materiale robusto e impermeabile mantengono i piedi al caldo, mentre la suola antiscivolo assicura una perfetta stabilità. Perfetti per la stalla o per l'uso quotidiano in caso di brutto tempo - comodi, pratici e facili da pulire.

- suola antiscivolo • piede impermeabile • coppia



Novità

NEW



Thermo 



N. art.	Colore	Taglia		€
3231304	black	36	1/10	
3231305	black	37	1/10	
3231306	black	38	1/10	
3231307	black	39	1/10	
3231308	black	40	1/10	
3231309	black	41	1/10	

Composizione

Materiale superiore	100 % PVC
gambale estraibile	20 % poliestere, 80 % PVC

Stivaletti da equitazione Axona

- stivaletto in plastica facile da pulire
- impermeabile e lavabile
- laccio elastico in gomma alla caviglia
- con suola antiscivolo
- coppia



N. art.	Colore	Taglia		€
326161	nero	31	1/10	
326162	nero	32	1/10	
326163	nero	33	1/10	
326164	nero	34	1/10	
326165	nero	35	1/10	
326166	nero	36	1/10	
326167	nero	37	1/10	
326168	nero	38	1/10	
326169	nero	39	1/10	
326170	nero	40	1/10	
326171	nero	41	1/10	
326172	nero	42	1/10	



Composizione

Materiale superiore	Altro materiale (100 % PVC)
Fodera	Tessuto (100 % poliestere)
Soletta interna	Tessuto (100 % poliestere)
Suola	Altro materiale (100 % PVC)

Stivaletti da equitazione Leder Classic

- Cuoio liscio
- morbida fodera interna per un alto livello di comfort
- con elastico sul gambale per indossarli e toglierli con facilità
- suola antiscivolo
- eleganti e sportivi nello stesso tempo
- coppia



Vera pelle



Top Seller

N. art.	Colore	Taglia		€
324576	nero	35	1/5	
324577	nero	36	1/5	
324578	nero	37	1/5	
324579	nero	38	1/5	
324580	nero	39	1/5	
324581	nero	40	1/5	
324582	nero	41	1/5	
324583	nero	42	1/5	
324584	nero	43	1/5	
324585	nero	44	1/5	
324586	nero	45	1/5	

Composizione

Materiale superiore	100 % pelle
Fodera	Tessuto (100 % poliestere)
Soletta interna	Tessuto (100 % poliestere)
Suola	Altro materiale (100 % TPR)

Stivaletto Premium

La pelle di alta qualità incontra una vestibilità perfetta per il massimo comfort. Elegante e funzionale per ogni avventura a cavallo: attira tutti gli sguardi nella scuderia!

- in robusto cuoio di alta qualità
- con inserto elastico per un'ottima flessibilità nella zona del piede
- pregiata lavorazione sin nei minimi dettagli
- coppia

Novità

NEW



Vera pelle



N. art.	Colore	Taglia		€
3232172	black	35	1/5	
3232173	black	36	1/5	
3232174	black	37	1/5	
3232175	black	38	1/5	
3232176	black	39	1/5	
3232177	black	40	1/5	
3232178	black	41	1/5	
3232179	black	42	1/5	
3232180	black	43	1/5	
3232181	black	44	1/5	
3232182	black	45	1/5	
3232194	cognac	35	1/5	
3232195	cognac	36	1/5	
3232196	cognac	37	1/5	
3232197	cognac	38	1/5	
3232198	cognac	39	1/5	
3232199	cognac	40	1/5	
3232200	cognac	41	1/5	
3232201	cognac	42	1/5	
3232202	cognac	43	1/5	
3232203	cognac	44	1/5	
3232204	cognac	45	1/5	



Stivaletti da equitazione Monaco

Elegante stivaletto stringato in pelle con chiusura a strappo aggiuntiva per indossarlo e toglierlo rapidamente! Ideale per le cavallerizze che apprezzano il comfort e la flessibilità.

- Cuoio liscio
- con inserto elastico per un'ottima flessibilità nella zona del piede
- morbida fodera interna per un alto livello di comfort
- chiusura a strappo posteriore aggiuntiva per indossarli e toglierli rapidamente
- taglio classico con interessante cucitura nella zona dell'avampiede
- coppia



N. art.	Colore	Taglia		€
324565	nero	35	1/5	
324566	nero	36	1/5	
324567	nero	37	1/5	
324568	nero	38	1/5	
324569	nero	39	1/5	
324570	nero	40	1/5	
324571	nero	41	1/5	
324572	nero	42	1/5	
324573	nero	43	1/5	
324574	nero	44	1/5	
324575	nero	45	1/5	

Vera pelle



Composizione

Materiale superiore	100 % pelle
Fodera	Tessuto (100 % poliestere)
Soletta interna	Tessuto (100 % poliestere)
Suola	Altro materiale (100 % TPR)

Stivaletti da equitazione Vienna

Elegante stivale da equitazione in morbido cuoio liscio con fodera traspirante, sostegno per gli speroni e suola antiurto.

- in cuoio liscio morbido ed elegante
- fodera interna gradevole e traspirante per un alto livello di comfort
- Effetto stivale allacciato con inserto elastico per una vestibilità ottimale
- due cerniere per facilitare la vestizione e la svestizione
- con sostegni per gli speroni
- con suola antiurto
- coppia



Vera pelle



N. art.	Colore	Taglia		€
3228146	nero	36	1/5	
3228147	nero	37	1/10	
3228148	nero	38	1/10	
3228149	nero	39	1/5	
3228150	nero	40	1/5	
3228151	nero	41	1/5	
3228152	nero	42	1/5	

Composizione

Materiale superiore	100 % pelle
Fodera	Tessuto (100 % poliestere)
Soletta interna	Tessuto (100 % poliestere)
Suola	Altro materiale (100 % TPR)

Cavastivali

- incl. protezione tallone • l'inserto in gomma evita i graffi sugli stivali in pelle
- Materiale: Plastica

N. art.		€
32654	1/50	





Vassoio estraibile per scarpe / stivali EasyOut

Innovativo vassoio per la rimozione di scarpe e stivali. Progettato per rimuovere le scarpe e gli stivali senza fatica e per conservarli in modo pulito.

- un'invenzione innovativa e una soluzione definitiva, pulita e pratica per la rimozione di scarpe e stivali
- per togliere stivali e scarpe senza usare le mani
- vano integrato per la raccolta del fango e dello sporco
- struttura robusta e design versatile, adatto per tutti gli stivali e le scarpe
- adatto per tutti i numeri di scarpa/stivale
- facile da pulire, basta sciacquare con acqua
- ideale per gli ingressi di case e uffici, le fattorie, i siti industriali e i cantieri
- Materiale: PPC (polipropilene copolimero)



N. art.	Descrizione	Lunghezza	Larghezza			€
329092	per una coppia	45,2 cm	28 cm	1/10	300	
329093	per due coppie	45,2 cm	53 cm	1/10	200	

Gambale Elasto

- elegante gambale in morbida pelle che si adatta perfettamente alla gamba
- l'inserto elastico parallelo alla chiusura lampo assicura una libertà di movimento ottimale
- migliore lavorazione, cerniera resistente e gomma sul tallone per un utilizzo affidabile
- omologato per tornei sec. LPO
- Cuoio liscio
- coppia

N. art.	Colore	Taglia	Altezza	Larghezza		€
324030	nero	S	38 cm	33 cm	1/25	
324031	nero	M	40,5 cm	34 cm	1/25	
324032	nero	L	43 cm	35,5 cm	1/25	
324033	nero	XL	45,5 cm	38 cm	1/25	

Vera pelle



Composizione

tessuto 100 % componenti non tessili di origine animale (pelle bovina)

Ghette ClassicStretch

- similpelle resistente
- con inserto elasticizzato per una vestibilità perfetta
- facili da pulire con acqua e un detersivo per tessuti delicati
- laccio elasticizzato
- laccio a strappo regolabile sulla chiusura del polpaccio
- con chiusura lampo
- lavabile a macchina a 30 °C
- coppia

Taglie bambino:

N. art.	Colore	Taglia	Altezza	Larghezza		€
328770	nero	128	32 cm	28 cm	1/25	
328611	nero	134	33 cm	30 cm	1/25	
328771	nero	140	33 cm	31 cm	1/25	
328612	nero	146	34 cm	33 cm	1/25	
328772	nero	152	34 cm	34 cm	1/25	

Taglie donna:

N. art.	Colore	Taglia	Altezza	Larghezza		€
328773	nero	XS	35 cm	32 cm	1/25	
328774	nero	S	37 cm	32 cm	1/25	
328775	nero	M	40 cm	34 cm	1/25	
328776	nero	L	41 cm	36 cm	1/20	
328777	nero	XL	43 cm	39 cm	1/20	
328778	nero	XXL	43 cm	42 cm	1/20	

Composizione

tessuto 60 % nylon, 40 % Poliuretano



Calza da equitazione Competition

- combinazione perfetta di comfort e funzionalità in uno stivale da equitazione • 3 colori classici in una confezione: nero, blu, grigio • vestibilità ottimale con un bordo che sostiene senza stringere • Plantare in cotone • lavabile a macchina a 30 °C
- coppia

	€
1/32	

Novità

NEW



Taglia	34 - 36	37 - 39	40 - 42
navy / black / grey	3232475	3232476	3232477

Composizione	
tessuto	30 % cotone, 27 % Poliestere, 41 % nylon, 2 % Spandex

Calza da equitazione Karo

Confezione da 3

- buona vestibilità
- con parte del piede rinforzata
- coppia
- lavabile a macchina a 30 °C

UO	Coppia / UV		€
1 confezione	3 / confezione	1/32	

Taglia	34 - 36	37 - 39	40 - 42
navy / stone / wood	3224521	3224526	3224522

Composizione	
tessuto	75 % cotone, 20 % Poliestere, 5 % elasthan



Calza da equitazione Brescia

- buona vestibilità • con parte del piede rinforzata
- coppia • lavabile a macchina a 30 °C

	€
1/5/100	

Taglia	34 - 36	37 - 39	40 - 42
night blue	320510	320511	320512
dark navy / pink / grey	3232461	3232462	3232463 NEW
dark navy / cognac / brown	3232464	3232465	3232466 NEW
dark grey / turchese / grey	3232467	3232468	3232469 NEW
dark blue	324210	324211	324212
wood / dark rose	325315	325316	325317
anthracite / grey	325434	325435	325436



dark navy / pink / grey



night blue



dark navy / cognac / brown



dark grey / turquoise / grey



dark blue



wood / dark rose

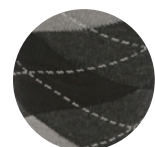

anthracite / grey

Composizione	
tessuto	75 % cotone, 20 % poliammide, 5 % elasthan

Calza da equitazione Grado

- maglia sottile ma in grado di offrire sostegno sulla gamba per un comfort ottimale nello stivale
- buona vestibilità con un bordo che sostiene senza stringere
- coppia
- lavabile a macchina a 30 °C

UO	€	Taglia	34 - 36	37 - 39	40 - 42
1/5/100		night blue	320519	320520	320521
		black	328606	328607	328608

Composizione	
tessuto	98 % poliammide, 2 % elasthan



Calza da equitazione Flex

Confezione da 3

- maglia sottile ma in grado di offrire sostegno sulla gamba per un comfort ottimale nello stivale
- buona vestibilità con un bordo che sostiene senza stringere
- con parte del piede rinforzata
- coppia
- lavabile a macchina a 30 °C

UO	Coppia / UV	UO	€
1 confezione 3 / confezione		1/50	

Taglia	34 - 38	39 - 43
navy / stone / wood	3224649	3224650

Composizione	
tessuto	75 % cotone, 20 % Poliestere, 5 % elasthan



Calze da equitazione compressive Janne

Confezione da 2

- leggero e flessibile per un comfort elevato
- Effetto di compressione a supporto della muscolatura
- Traspirante
- coppia

UO	€
1/75	

Taglia	34 - 36	37 - 39	40 - 42
black / dark navy	3228077	3228078	3228079

Composizione	
tessuto	55 % Poliestere, 39 % nylon, 6 % elasthan



Speroni con cinturini

• con cinturini • coppia • Materiale: Acciaio inox



321266



N. art.	Taglia	tipo di sperone	Ø		€
321250	Donna	Forma a goccia	15 mm	1/10/60	
321252	Donna	Forma a goccia	25 mm	1/10/60	
321254	Donna	Forma a goccia	30 mm	1/10/80	
321251	Uomo	Forma a goccia	15 mm	1/10/60	
321253	Uomo	Forma a goccia	25 mm	1/10/100	
321255	Uomo	Forma a goccia	30 mm	1/10/80	

N. art.	Descrizione	Colore	Materiale	Lunghezza	Larghezza		€
321266	Cinturini per speroni con fibbia semplice	nero	poliammide	50 cm	15 mm	1/200/500	

Protezione per stivali con speroni

• la gomma morbida previene lo sfregamento e il danneggiamento dello stivale • per una migliore tenuta degli speroni • con spazio per il gambo • per tutte le misure, accorciabile • senza speroni • coppia



N. art.	Colore	UO	Pezzo / UV		€
324463	nero	4 coppia	4 / confezione	1/4/252	

Colla spray Sporty

LA ricetta antiscivolo!

Offre stabilità sia al cavallerizzo principiante, sia al professionista.

• per migliorare la posizione della coscia e la seduta • tenuta ottimale sulla groppa e il sottosella

N. art.	Sommario		€
32562	200 m / Bomboletta spray	1/10	



Hypofekt

• Uso: rimuovere lo sporco grossolano dalla cerniera, spruzzare HYPOFEKT, lasciare brevemente in posa, aprire e chiudere più volte. • Le cerniere sporche e che si bloccano sono acqua passata! • pulizia e cura perfetta delle cerniere - per un uso di lunga durata.

N. art.	Sommario		€
32585	50 m / Bomboletta spray	1/12	



Guanto da equitazione Ulanta

- materiale in PU estremamente resistente e morbidissimo per un'ottima presa delle briglie
- dorso in materiale riciclato da bottiglie di PET - traspirante e anti-umidità
- guanto aderente con vestibilità eccellente
- zona del polso elastica per la massima vestibilità
- lavabile a macchina a 30 °C
- coppia



dorsi in materiale riciclato da bottiglie di PET

1/12/72	€	Misura guanti	5 / XXS	6 / XS	7 / S	8 / M	9 / L	10 / XL
		nero	3226321	3226322	3226323	3226324	3226325	3226326

Composizione

Dorso	100 % Poliestere (riciclato)
Palmo	100 % Poliuretano

Guanto da equitazione Antana

- Vestibilità eccellente
- interno particolarmente maneggevole e antiscivolo
- Fissaggio al polso mediante chiusura a strappo
- lavabile a macchina a 30 °C
- coppia



1/50	€	Misura guanti	5 / XXS	6 / XS	7 / S	8 / M	9 / L	10 / XL
		black	3230387	3230388	3230389	3230390	3230391	3230392
		white	3230393	3230394	3230395	3230396	3230397	3230398

Composizione

tessuto	51 % nylon, 49 % Poliuretano
---------	------------------------------

Guanto da equitazione Dana

- appoggia piacevolmente sulla pelle assicurando una buona vestibilità
- alta elasticità e ottima presa per una calzatura ottimale
- Fissaggio al polso mediante chiusura a strappo
- Traspirante
- lavabile a macchina a 30 °C
- coppia



1/70	€	Misura guanti	6 / XS	7 / S	8 / M	9 / L	10 / XL
		nero	3211562	3211563	3211564	3211565	3211566

Composizione

tessuto	65 % Poliestere, 35 % Poliuretano
Palmo	82 % nylon, 18 % elasthan

Guanto da equitazione Gloria

- particolarmente morbido e resistente • appoggia piacevolmente sulla pelle assicurando una buona vestibilità • alta elasticità e ottima presa per una calzatura ottimale • inserto elastico nella zona del polso per una libertà di movimento ancora maggiore • Fissaggio al polso mediante chiusura a strappo • lavabile a macchina a 30 °C • coppia



Taglie bambino:

€	Misura guanti	S	M	L
1/10/100	nero	3222912	3222913	3222914



Taglie donna:

€	Misura guanti	6 / XS	7 / S	8 / M	9 / L	10 / XL
	bianco	323825	323826	323827	323828	323829
	nero	323830	323831	323832	323833	323834
	marine	323835	323836	323837	323838	323839

Composizione

tessuto 93 % Poliuretano, 6 % Poliestere, 1 % elasthan

Guanto da equitazione Jersey

- Vestibilità eccellente • interno particolarmente maneggevole e antiscivolo • piacevole e leggero da indossare grazie al cotone jersey • incluso rinforzo per le redini • Fissaggio al polso mediante chiusura a strappo • lavabile a macchina a 30 °C • coppia



€	Misura guanti	6 / XS	7 / S	8 / M	9 / L	10 / XL
	bianco	32656	32603	32604	32605	32657
	nero	32658	32606	32607	32608	32659

Composizione

tessuto 95 % cotone, 5 % elasthan
 Chiusura a strappo 50 % nylon, 50 % Poliuretano
 Nodi 100 % Cloruro di polivinile

Guanto da equitazione SummerTech

- un guanto da equitazione estivo con dorso tessile e palmo con un'ottima presa
- il materiale tessile elastico e traspirante sul dorso della mano assicura una ventilazione ottimale
- materiale dotato di grande presa, leggero e con goffatura sul palmo della mano per una sensazione ottimale sulle redini
- guanto aderente con vestibilità eccellente
- Fissaggio al polso mediante chiusura a strappo
- lavabile a macchina a 30 °C



1/10/100	€	Misura guanti	6 / XS	7 / S	8 / M	9 / L	10 / XL
		nero	323840	323841	323842	323843	323844

Composizione

Dorso	60 % Poliestere, 35 % Poliuretano, 5 % elasthan
Palmo	100 % Poliuretano

Guanto da equitazione MagicTouch

il guanto per la generazione touchscreen

- fibre d'argento rivestite sulle punte delle dita assicurano di non doversi più sfilare i guanti per utilizzare il touchscreen
- grazie al Multi-Stretch si adatta ad ogni mano
- Interno con rilievi per una presa sicura
- con polsino elastico
- lavabile a macchina a 30 °C
- coppia



N. art.	Colore	1/12/240	€
323845	nero		

Composizione

tessuto	85 % poliacrilico, 15 % elasthan
Nodi	100 % Cloruro di polivinile

Guanto da equitazione Magic Grippy

- grazie al Multi-Stretch si adatta ad ogni mano
- Interno con rilievi per una presa sicura
- taglia unica
- Composizione dei nodi: 100 % PVC
- lavabile a macchina a 30 °C
- coppia



N. art.	Descrizione	Colore	Misura guanti	1/12/240	€
321598	Bambini	colorati	misura universale	1/12/240	
321599	Bambini	bordeaux	misura universale	1/12/240	
321600	Bambini	nero	misura universale	1/12/240	
321601	Bambini	marine	misura universale	1/12/216	
321602	Bambini	bianco	misura universale	1/12/240	
32597	Adulto	grigio	misura universale	1/12/240	
32598	Adulto	colorati	misura universale	1/12/192	
32599	Adulto	bordeaux	misura universale	1/12/240	
32600	Adulto	nero	misura universale	1/12/240	
32601	Adulto	marine	misura universale	1/12/240	
32602	Adulto	bianco	misura universale	1/12/240	
32609	Adulto	azzurro	misura universale	1/12/240	

Composizione

tessuto	85 % poliacrilico, 15 % elasthan
Nodi	100 % Cloruro di polivinile

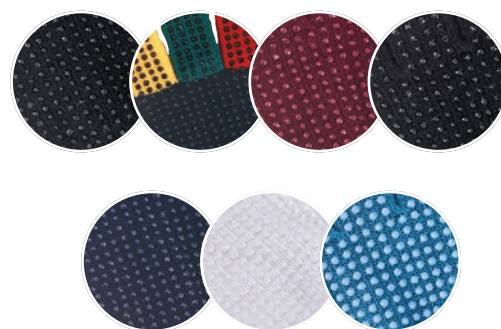

Guanto in pile Xaina

- guanto particolarmente morbido e piacevole da indossare
- materiale elastico
- inclusi rinforzo per le redini e superficie del palmo stampata
- lavabile a macchina a 30 °C
- coppia

Taglie bambino:

€	Misura guanti	S	M	L
1/10/100	black	3222095	3222096	3222097

Taglie donna:

€	Misura guanti	5 / XXS	6 / XS	7 / S	8 / M	9 / L	10 / XL
1/100	black	3221435	3221436	3221437	3221438	3221439	3221440

Composizione

tessuto	100 % Poliestere
Stampa antiscivolo	100 % Silicone



Guanto invernale da equitazione Mora

- resistente e morbido guanto funzionale in materiale high-tech
- alta elasticità e ottima presa per una calzata ottimale
- con strato intermedio Thinsulate® e leggera imbottitura in pile
- incluso rinforzo per le redini
- Fissaggio al polso mediante chiusura a strappo
- lavabile a macchina a 30 °C
- coppia

€	Misura guanti	6 / XS	7 / S	8 / M	9 / L	10 / XL
1/10/100	nero	3210520	3210521	3210522	3210523	3210524

Composizione

Dorso	51 % nylon, 49 % Poliuretano
Palmo	51 % nylon, 49 % Poliuretano
Fodera	35 % Poliestere, 65 % Poliolefine
Stampa antiscivolo	100 % Silicone



Thinsulate
INSULATION

Guanto invernale da equitazione Nerica

I guanti da equitazione invernali di alta qualità per uomo e donna sono dotati di uno strato intermedio in Thinsulate® che offre un eccellente isolamento termico.

- guanto da equitazione invernale morbido e caldo dal design moderno
- grande comfort grazie agli inserti soft shell traspiranti sul dorso della mano
- con strato intermedio isolante in Thinsulate® e morbido interno in pile
- incluso rinforzo per le redini
- buona tenuta grazie alla chiusura a strappo sul polso
- lavabile a macchina a 30 °C
- coppia

€	Misura guanti	5 / XXS	6 / XS	7 / S	8 / M	9 / L	10 / XL
1/50	nero	3228153	3228154	3228155	3228156	3228157	3228158

Composizione

tessuto	85 % poliammide, 15 % elasthan
Isolamento	63 % Polipropilene, 37 % Poliestere
Palmo	55 % Poliuretano, 45 % poliammide
Fodera	100 % Poliestere



Thinsulate
INSULATION

Casco da equitazione Eclipse

Il casco da equitazione Eclipse di Covalliero unisce stile e sicurezza con un design ricercato in nero opaco e applicazioni glitterate, perfetto per cavalieri e cavallerizze.

- casco da equitazione classico in pregiato nero opaco con applicazione in glitter
- disc-System per una regolazione con solo una mano e a variazione continua dello stringitesta in base alla circonferenza individuale della testa
- il sistema ERT integrato riduce al minimo le forze di rotazione in caso di caduta, garantendo così una maggiore sicurezza durante la cavalcata
- l'eccellente sistema di ventilazione assicura una temperatura ottimale sotto il casco
- fodera interna staccabile per una pulizia ottimale
- guscio extra duro in ABS
- fissaggio a 4 punti
- testato secondo: EN1384:2023



N. art.	Colore	Circonferenza della testa		€
3230156	nero	52 - 56 cm	1/10	
3230157	nero	56 - 58 cm	1/10	
3230158	nero	58 - 61 cm	1/10	



Casco da equitazione Eclipse Polo

Il casco da equitazione Eclipse Polo di Covalliero, con elegante visiera da polo, unisce un elegante effetto brillante e una tecnologia di sicurezza innovativa.

- casco elegante dal look lucido con una moderna visiera da polo
- disc-System per una regolazione con solo una mano e a variazione continua dello stringitesta in base alla circonferenza individuale della testa
- il sistema ERT integrato riduce al minimo le forze di rotazione in caso di caduta, garantendo così una maggiore sicurezza durante la cavalcata
- l'eccellente sistema di ventilazione assicura una temperatura ottimale sotto il casco
- fodera interna staccabile per una pulizia ottimale
- guscio extra duro in ABS
- fissaggio a 4 punti
- testato secondo: EN1384:2023



N. art.	Colore	Circonferenza della testa		€
3230159	nero vernice	52 - 56 cm	1/10	
3230160	nero vernice	56 - 58 cm	1/10	
3230161	nero vernice	58 - 61 cm	1/10	



Casco da equitazione Elite

Covalliero Elite è un casco da equitazione classico ed elegante con un'eccellente vestibilità. Con un sistema di ventilazione, interno estraibile e design elegante, questo casco è perfetto per cavalcare nel tempo libero e in gara.

- casco da equitazione classico ed elegante con un'eccellente vestibilità
- cinghie di fissaggio morbide e rifinite con similpelle di alta qualità
- disc-System per una regolazione con solo una mano e a variazione continua dello stringi-testa in base alla circonferenza individuale della testa
- l'eccellente sistema di ventilazione assicura una temperatura ottimale sotto il casco
- la morbida imbottitura interna è estraibile per una pulizia ottimale
- guscio extra duro in ABS
- fissaggio a 4 punti
- testato secondo: EN1384:2023



N. art.	Colore	Circonferenza della testa		€
3230544	nero	53 - 55 cm	1/9	
3230162	nero	56 - 58 cm	1/9	
3230163	nero	59 - 61 cm	1/9	
3230545	nero vernice	53 - 55 cm	1/9	
3230164	nero vernice	56 - 58 cm	1/9	
3230165	nero vernice	59 - 61 cm	1/9	
3230546	oro rosato	53 - 55 cm	1/9	
3230166	oro rosato	56 - 58 cm	1/9	
3230167	oro rosato	59 - 61 cm	1/9	



Winter inlay casco da equitazione Elite

- winter inlay morbido e caldo
- adatta per il casco da equitazione Elite e Elite Polo
- la copertura per le orecchie inclusa riscalda e protegge dal vento
- lavabile a 30 °C



N. art.	Colore	Circonferenza della testa		€
3232458	nero	53 - 55 cm	1/30/50	
3232459	nero	56 - 58 cm	1/30/50	
3232460	nero	59 - 61 cm	1/30/50	

Novità

NEW



Casco da equitazione Elite Polo

Il casco da equitazione Elite Polo di Covalliero combina eleganza, sicurezza, una moderna visiera da polo e pregiati cinturini in ecopelle. Perfetto per i cavalieri e le cavallerizze che apprezzano il comfort e la protezione.

- Casco da equitazione con moderna visiera da polo
- cinghie di fissaggio morbide e rifinite con similpelle di alta qualità
- disc-System per una regolazione con solo una mano e a variazione continua dello stringitesta in base alla circonferenza individuale della testa
- l'eccellente sistema di ventilazione assicura una temperatura ottimale sotto il casco
- la morbida imbottitura interna è estraibile per una pulizia ottimale
- guscio extra duro in ABS
- fissaggio a 4 punti
- testato secondo: EN1384:2023



N. art.	Colore	Circonferenza della testa		€
3230547	nero	53 - 55 cm	1/9	
3230168	nero	56 - 58 cm	1/9	
3230169	nero	59 - 61 cm	1/9	
3232452	blu	53 - 55 cm	1/9	
3232453	blu	56 - 58 cm	1/9	
3232454	blu	59 - 61 cm	1/9	
3232455	blu laccato	53 - 55 cm	1/9	
3232456	blu laccato	56 - 58 cm	1/9	
3232457	blu laccato	59 - 61 cm	1/9	
3230548	nero vernice	53 - 55 cm	1/9	
3230170	nero vernice	56 - 58 cm	1/9	
3230171	nero vernice	59 - 61 cm	1/9	
3230549	oro rosato	53 - 55 cm	1/9	
3230172	oro rosato	56 - 58 cm	1/9	
3230173	oro rosato	59 - 61 cm	1/9	

NEW
NEW
NEW
NEW
NEW
NEW

Casco da equitazione Nerron

Il casco da equitazione Nerron di Covalliero offre eleganza e una protezione ottimale con il suo design aerodinamico e la calotta extra rigida. Con un innovativo sistema di regolazione a disco e l'eccellente ventilazione, garantisce il massimo del comfort e della sicurezza.

- profilo aerodinamico in elegante nero
- disc-System per una regolazione con solo una mano e a variazione continua dello stringi-testa in base alla circonferenza individuale della testa
- inoltre, è possibile regolare l'altezza dell'anello per la testa sull'occipite grazie a un sistema a clic.
- calotta extra dura
- con visiera flessibile
- l'eccellente sistema di ventilazione assicura una temperatura ottimale sotto il casco
- fessure di ventilazione con griglia di protezione contro gli insetti integrata
- fissaggio a 4 punti con chiusure di qualità
- fodera interna staccabile per una pulizia ottimale
- testato secondo: EN1384:2023



Top Seller

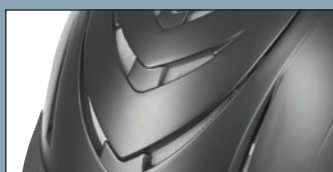

Le grandi fessure di ventilazione assicurano un clima ottimale



Disc-System per eseguire le regolazioni con una mano e trovare l'impostazione ottimale!

N. art.	Colore	Circonferenza della testa		€
32298	nero	51 - 54 cm	1/10	
32299	nero	55 - 59 cm	1/10	

Casco da equitazione eXite

Casco da equitazione di qualità realizzato con il procedimento in-mould, offre un'eccellente vestibilità e sei aperture di ventilazione per un clima ottimale sotto il casco. Il casco da equitazione eXite convince per il peso ridotto e il design snello.

- l'anello per la testa estremamente elastico con Disc-System garantisce una regolazione individuale e continua in base alla dimensione della testa
- visiera in plastica flessibile
- calotta interna con morbida imbottitura per un facile lavaggio in lavastoviglie
- l'eccellente sistema di ventilazione assicura una temperatura ottimale sotto il casco
- la chiusura Fast-Click consente una regolazione precisa a più fasi sul mento e permette una rapida apertura con una sola mano
- fissaggio a 4 punti
- testato secondo: EN1384:2023



N. art.	Colore	Circonferenza della testa		€
3231350	nero	52 - 56 cm	1/12	
3231351	nero	57 - 60 cm	1/12	

TV

Casco da equitazione Beauty 2.0

Casco da equitazione sicuro Covalliero Beauty 2.0 con calotta antiurto e sistema a disco per i bambini. Ventilazione ottimale e design elegante per i giovani cavalieri.

- disc-System per una regolazione con solo una mano e a variazione continua dello stringitesta in base alla circonferenza individuale della testa
- guscio resistente agli urti
- sofisticato sistema di ventilazione per una temperatura ottimale
- forma snella del casco
- fissaggio a 4 punti
- testato secondo: EN1384:2023





N. art.	Colore	Circonferenza della testa		€
3232284	grigio	48 - 54 cm	1/10	
3232285	grigio	55 - 59 cm	1/10	
3232286	nero	48 - 54 cm	1/10	
3232287	nero	55 - 59 cm	1/10	
3232351	navy	48 - 54 cm	1/10	
3232352	navy	55 - 59 cm	1/10	NEW

Valigetta per casco

- bella valigetta per conservare, proteggere e trasportare facilmente i caschi da equitazione
- Misura universale grazie alla rete elastica che trattiene efficacemente il casco in posizione
- Chiusura lampo completa per un facile prelievo del casco
- Materiale esterno in pregiata microfibra
- incl. maniglia con applicazione gommata



N. art.	Colore			€
321245	nero	1/6	48	

Gilè di sicurezza per cavaliere ProtectoFlex light

L'imbottitura protettiva a pannelli garantisce da un lato il massimo effetto protettivo in caso di impatto, e dall'altro tutto il massimo comfort.

- la particolare disposizione delle imbottiture di sicurezza conferisce la massima libertà di movimento nel rispetto dei più alti standard di sicurezza
- la regolazione del fissaggio di nuova progettazione consente di apportare lievi modifiche
- il taglio, il materiale e la funzionalità garantiscono il più alto standard tra i gilè di sicurezza reperibili sul mercato
- testato secondo EN 13158, livello 3, certificato BETA

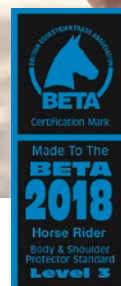

Chiusura lampo per una facile vestizione e svestizione



Design a nido d'ape per una libertà di movimento ottimale



doppia chiusura di sicurezza a strappo per una regolazione individuale



testato secondo EN 13158,
livello 3, certificato BETA

N. art.	Colore	Descrizione	Taglia	Circonferenza petto A	circonferenza vita B	vita-spalla-vita D		€
322246	nero	Bambino	XS	68 - 72 cm	64 - 70 cm	67 - 72 cm	1/10	
322247	nero	Bambino	S	72 - 77 cm	69 - 74 cm	72 - 77 cm	1/10	
322248	nero	Bambino	M	77 - 81 cm	74 - 77 cm	78 - 84 cm	1/10	
322249	nero	Bambino	L	81 - 84 cm	75 - 80 cm	84 - 88 cm	1/10	
322276	nero	Adulto	XS	83 - 87 cm	79 - 82 cm	83 - 90 cm	1/10	
322277	nero	Adulto	S	88 - 93 cm	83 - 90 cm	86 - 93 cm	1/10	
322278	nero	Adulto	M	95 - 100 cm	90 - 98 cm	89 - 95 cm	1/10	
322279	nero	Adulto	L	98 - 104 cm	96 - 102 cm	92 - 97 cm	1/10	

Composizione

Materiale esterno	100 % nylon
Fodera	100 % Poliestere
Materiale antiurto	100 % PVC

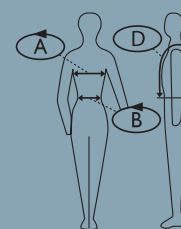

Gilè airbag Manège

Il gilè airbag Covalliero Manège protegge i cavalieri in caso di caduta con un airbag che si gonfia all'istante e protegge completamente la parte alta del corpo.

- gilè airbag con vestibilità leggera • si indossa sopra i normali indumenti o anche su altri gilè di sicurezza o prodotti per la protezione della schiena • se scatta il meccanismo di sicurezza, il gilè si riempie d'aria in soli 0,3 secondi - il rumore mantiene un livello accettabile di massimo 60 dB • il gilè forma un airbag intorno al busto avvolgendo il petto e i fianchi, ma soprattutto la schiena e la colonna vertebrale • le cartucce di CO2 usate possono essere sostituite con facilità e il gilè è subito pronto per un nuovo utilizzo

Dopo un urto o una caduta, il giubbotto airbag potrebbe aver subito danni non visibili esternamente. Tali danni nascosti possono ridurre notevolmente la funzione protettiva del giubbotto. L'ulteriore utilizzo dopo un incidente è quindi esclusivamente a proprio rischio.



canale in rete sul retro per una buona aerazione

grazie alla forma e al peso ridotto, il gilet si indossa come un capo di abbigliamento

inserti in rete laterali per un adattamento ottimale

Chiusura rapida per un facile distacco dalla sella



tecnologia a CO2 integrata in modo compatto che non crea fastidio quando è indossato

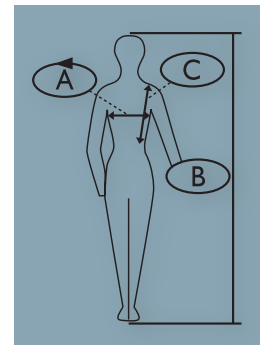

conforme al regolamento DPI 2016/425 (Alienor Certification (2754) - NF S72-800:2022)

Composizione

Materiale esterno nylon

TV

N. art.	Colore	Descrizione	Taglia	Corporatura B	Circonferenza petto A	lunghezza dorso C		€
3230174	nero	Adulto	XXS	125 - 140 cm	70 cm	26 cm	1	
3230175	nero	Adulto	XS	140 - 155 cm	75 cm	28 cm	1	
3230176	nero	Adulto	S	155 - 165 cm	80 cm	30 cm	1	
3230177	nero	Adulto	M	165 - 170 cm	85 cm	33 cm	1	
3230178	nero	Adulto	L	170 - 180 cm	90 cm	35 cm	1	
3230179	nero	Adulto	XL	180 - 195 cm	95 cm	37 cm	1	
3233327	nero	Adulto	XXL	170 - 180 cm	100 cm	37 cm	1	NEW
3233328	nero	Adulto	XXXL	180 - 195 cm	105 cm	39 cm	1	

N. art.	Descrizione	Colore	Lunghezza	adatto per	Peso		€
3230180	Cartuccia CO2 per gilè airbag			3230174, 3230175	33 g	1/100	
3230181	Cartuccia CO2 per gilè airbag			3230176, 3230177	38 g	1/100	
3230182	Cartuccia CO2 per gilè airbag			3230178, 3230179	45 g	1/100	
3234348	Cinghia di fissaggio per gilet airbag	nero	63 cm	3230174, 3230175		1	
3234349	Cinghia di fissaggio per gilet airbag	nero	72 cm	3230176, 3230177, 3230178, 3230179, 3233327, 3233328		1	
3234350	Fissaggio della sella alla cinghia di collegamento	nero				1	
3233324	Cartuccia CO2 per gilè airbag			3233327, 3233328	74 g	1/100	

Giacca con protezione dorsale BackPro SpineX

- protezione dorsale leggera per bambini e adulti a forma di gilè
- imbottitura protettiva per la schiena realizzata in materiale espanso High Density a più strati, che si adatta in modo ottimale alla forma del corpo
- si può indossare sotto ogni giacca grazie allo spessore ridotto del materiale
- comodo e traspirante per un comfort illimitato a ogni movimento
- con chiusura a strappo di sicurezza su entrambi i lati per un adattamento individuale



Novità

NEW

Materiale espanso con ottime proprietà di assorbimento degli urti

Chiusura di sicurezza a strappo per una regolazione individuale

Il materiale high-tech si adatta perfettamente alla forma del corpo

parte anteriore traspirante



Protezione del coccige allungata

EN 1621, livello 2: Abbigliamento di protezione per motociclisti contro le sollecitazioni meccaniche

N. art.	Colore	Descrizione	Taglia	vita-spalla-vita D		€
3232431	nero	Bambino	M	25 - 30 cm	1/10	
3232432	nero	Bambino	L	30 - 35 cm	1/10	
3232433	nero	Adulto	XS	32 - 37 cm	1/10	
3232434	nero	Adulto	S	34 - 39 cm	1/10	
3232435	nero	Adulto	M	38 - 42 cm	1/10	
3232436	nero	Adulto	L	42 - 47 cm	1/10	
3232437	nero	Adulto	XL	47 - 52 cm	1/10	
3232438	nero	Adulto	XXL	52 - 57 cm	1/10	

Composizione

Materiale esterno	100 % Poliestere
Fodera	100 % Nylon elasthan
Materiale antiurto	100 % Schiuma NBR

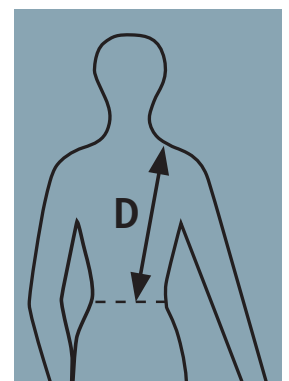

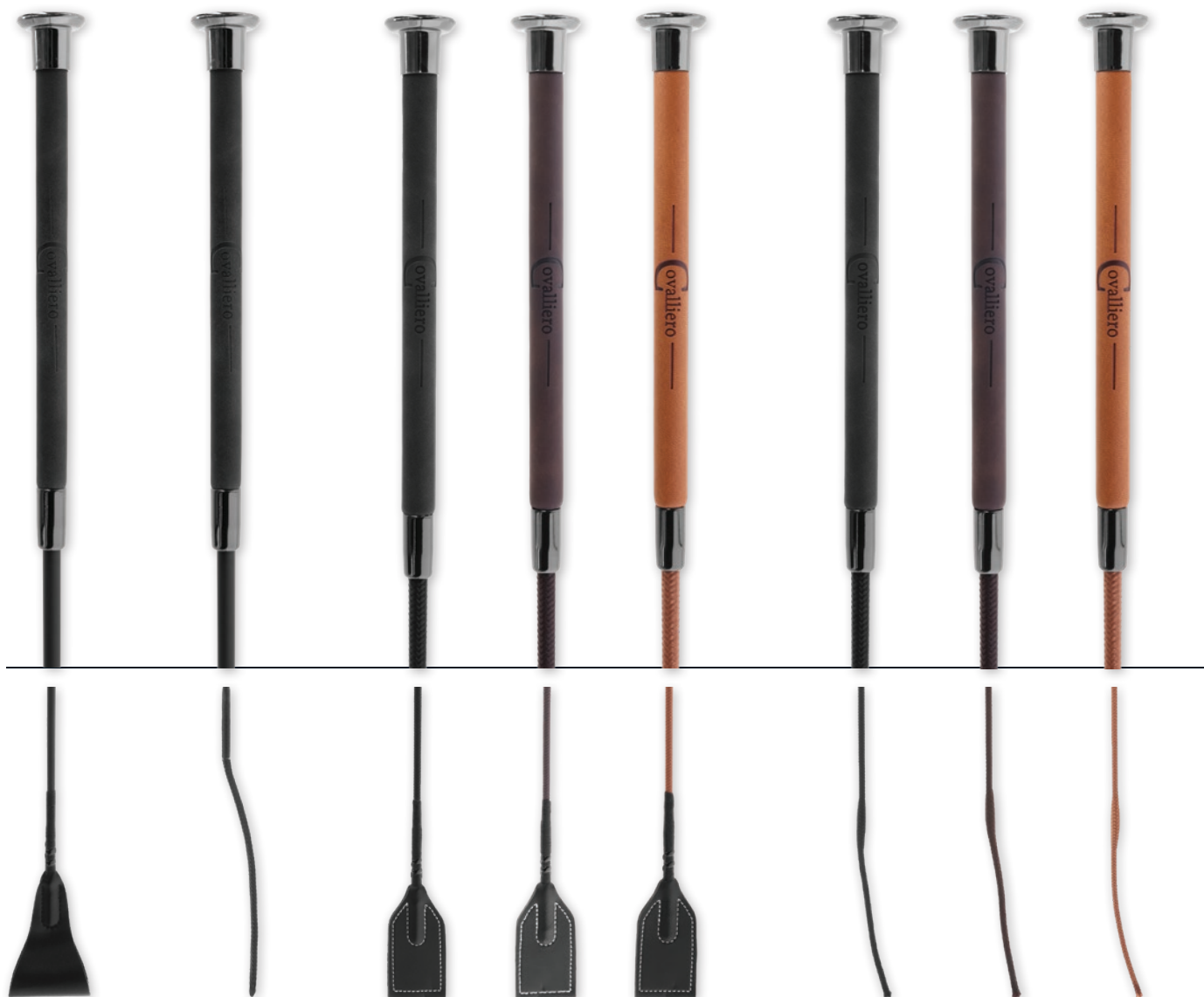

3230183

3230184

3230188

3230189

3230190

3230185

3230186

3230187

Frustino da salto Carbon

- Impugnatura in simipelle con ricercata applicazione con logo • con asta in carbonio

N. art.	Colore	Lunghezza		€
3230183	nero	65 cm	1/10/100	

Frustino da addestramento Carbon

- Impugnatura in simipelle con ricercata applicazione con logo • con asta in carbonio

N. art.	Colore	Lunghezza		€
3230184	nero	110 cm	1/10/100	

Frustino da salto

- Impugnatura in simipelle con ricercata applicazione con logo
- Materiale: fibra di vetro rivestita

N. art.	Colore	Lunghezza		€
3230188	nero	65 cm	1/10/100	
3230189	marrone	65 cm	1/10/100	
3230190	cognac	65 cm	1/10/100	

Frustino da addestramento

- Impugnatura in simipelle con ricercata applicazione con logo
- Materiale: fibra di vetro rivestita

N. art.	Colore	Lunghezza		€
3230185	nero	110 cm	1/10/100	
3230186	marrone	110 cm	1/10/100	
3230187	cognac	110 cm	1/10/100	



321481 321482 321484 321488 / 3297625

32367 32362 32366

Frustino da addestramento

- Stelo in fibra di vetro rivestita
- impugnatura in morbida similpelle

N. art.	Colore	Lunghezza		€
321481	marine	110 cm	1/125	
321482	bordeaux	110 cm	1/125	
321484	marrone	110 cm	1/125	
321488	nero	110 cm	1/125	
3297625	nero	120 cm	1/125	

Frustino da addestramento

- Impugnatura con rilievi
- Materiale: fibra di vetro rivestita

N. art.	Colore	Lunghezza		€
32362	nero	100 cm	1/200	

Frustino da addestramento

- impugnatura in PVC con passamano
- Materiale: fibra di vetro rivestita



N. art.	Colore	Lunghezza		€
32367	nero	100 cm	1/200	

Frustino da addestramento

- Stelo in fibra di vetro rivestita

N. art.	Colore	Lunghezza		€
32366	nero	120 cm	1/125	



325995

325996

320101, 320102

320100, 320105

320096, 320097

Frustino da addestramento

- con impugnatura antiscivolo
- con applicazioni color oro o argento
- Materiale: fibra di vetro rivestita

N. art.	Colore	Lunghezza		€
325995	oro	110 cm	1/5/100	
325996	argento	110 cm	1/5/100	

Frustino da addestramento con cordino

- impugnatura in similpelle con applicazioni glitterate
- Materiale: fibra di vetro rivestita

N. art.	Colore	Lunghezza		€
320101	nero	110 cm	1/125	
320102	nero	120 cm	1/125	

Frustino da addestramento/ equitazione

- con applicazioni glitterate
- impugnatura in morbida similpelle
- Materiale: fibra di vetro rivestita

N. art.	Colore	Lunghezza		€
320100	nero	110 cm	1/125	
320105	nero	120 cm	1/125	

Frustino da addestramento

- impugnatura in morbida similpelle
- Materiale: fibra di vetro rivestita

N. art.	Colore	Lunghezza		€
320096	cognac	110 cm	1/125	
320097	cognac	120 cm	1/125	



32363

321486

325997

325998

321485

321485

321485

Frustino

- impugnatura con passamano
- Materiale: fibra di vetro rivestita

N. art.	Colore	Lunghezza		€
32363	nero	90 cm	1/100	

Frustino

- con impugnatura in plastica a forma di testa di cavallo

N. art.	Colore	Lunghezza		€
321486	nero	90 cm	1/10/200	

Frustino da salto con scacciamosche

- con impugnatura antiscivolo
- con applicazioni color oro o argento
- Materiale: fibra di vetro rivestita

N. art.	Colore	Lunghezza		€
325997	oro	65 cm	1/5/100	
325998	argento	65 cm	1/5/100	

Frustino da salto con scacciamosche a forma di mano

- colori assortiti in rosso, nero e verde

N. art.	Colore	Lunghezza		€
321485	diversi colori	65 cm	1/10/200	

Frustino da salto con scacciamosche

- impugnatura in similpelle con applicazioni glitterate
- Materiale: fibra di vetro rivestita

N. art.	Colore	Lunghezza		€
3226282	rosa	65 cm	1/125	
320103	argento	65 cm	1/125	

Frustino da salto con scacciamosche

- impugnatura in morbida similpelle
- Materiale: fibra di vetro rivestita

N. art.	Colore	Lunghezza		€
3226283	nero	65 cm	1/125	
3226284	navy	65 cm	1/125	
320106	cognac	65 cm	1/125	

Frustino da salto con scacciamosche

- con scacciamosche argento glitterato a forma di fiore
- impugnatura con passamano
- Materiale: fibra di vetro rivestita

N. art.	Colore	Lunghezza		€
320107	pink / argento	65 cm	1/125	

32364 3226282 320103 3226284 3226283 320106 320107



Frustino da salto con scacciamosche

- Impugnatura in PVC
- Materiale: fibra di vetro rivestita

N. art.	Colore	Lunghezza		€
32364	nero	65 cm	1/10/200	

Supporto per frustini

- supporto in plastica per 11 frustini
- montaggio semplice grazie a 4 fori già praticati

N. art.	Colore	Larghezza	Altezza	Profondità	Materiale			€
32358	nero	31 cm	9 cm	4 cm	Plastica	1/50	800	



Set per sella

Lo starter set a un prezzo super

- starter set con un ottimo rapporto qualità/prezzo - ideale per i cavalieri principianti e del tempo libero • Disponibile in varie misure
- tutto ciò che ti serve è incluso: sella, gualdrappa e altro • comodo posizionamento e buona vestibilità - piacevole da usare per il cavallo e il cavaliere

Il kit è composto da: 1 sella, 1 gualdrappa, 2 staffe, 1 cinghie per staffa, 1 sottopancia



Top Seller

Attenzione, per questo conveniente set non possiamo influire su colore e / o lunghezza!

N. art.	Descrizione	Colore	Dimensione sella	Apertura del garrese	Lunghezza cinghia sella		€
32196	Pony	nero	16,0 pollici	29,5 cm	95 cm	1	
32197	Versatilità	nero	17,5 pollici	30,5 cm	125 cm	1	
32285	Haflinger	nero	17,5 pollici	34,5 cm	125 cm	1	
32198	Haflinger	marrone	17,5 pollici	34,5 cm	125 cm	1	

Set sella Economy Pony

- sella di qualità in materiale sintetico
- rivestimento del seggio antiscivolo per una tenuta perfetta in sella
- cuscino sottosella regolabile individualmente
- appoggi per ginocchia rimovibili e regolabili individualmente grazie alla chiusura a strappo per una posizione ottimale in sella
- pomo anteriore ottimale per i principianti



Il kit è composto da: 1 sella, 1 sottopancia in cotone, 2 staffe, 1 cinghie per staffa



N. art.	Colore	Dimensione sella	Apertura del garrese	Lunghezza cinghia sella		€
325415	nero	15,0 pollici	34,5 cm	110 cm	1	

Cuscinetto da equitazione AiRide

Il cuscinetto da equitazione leggero e anatomico è un'alternativa ideale alla sella. L'imbottitura in materiale espanso di alta qualità per una distribuzione ottimale della pressione promette comfort per il cavallo e una cavalcata piacevolmente naturale con un ottimo contatto con il cavallo.

- distribuzione ottimale della pressione grazie all'imbottitura in materiale espanso particolarmente elastico
- tenuta perfetta grazie alla seduta in finta pelle
- Facile da pulire
- peso ridotto per un maggiore comfort del cavallo
- ottimo contatto diretto con il cavallo per una sensazione naturale in sella
- non scivola grazie ai rilievi sul lato inferiore
- lacci antistrappo per un fissaggio sicuro della cintura addominale



N. art.	Colore	Lunghezza		€
3228166	nero	50 cm	1/8	

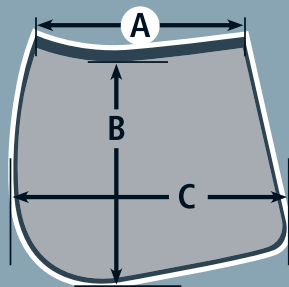

Dimensioni gualdrappa:

- A = larghezza
- B = altezza massima
- C = larghezza massima



Lato inferiore ad asciugatura rapida e traspirante



Gualdrappa Salvina

- lato inferiore ad asciugatura rapida e traspirante
- imbottitura di qualità di materiale espanso e ovatta di poliestere per un equilibrio di pressione ottimale
- materiale superiore resistente
- Inserto in rete per aumentare la traspirazione
- design anatomico
- passanti per sella e cinghie con chiusura a strappo
- piacevole impuntura con cordino decorativo
- lavabile a macchina a 30 °C

Versatilità



Addestramento



N. art.	Forma gualdrappa	Colore	Larghezza A	Altezza B	max. larghezza C		€
3226327	Versatilità pony	marine	57 cm	49 cm	62 cm	1/15	
3226328	Versatilità	marine	61 cm	54 cm	67 cm	1/15	
3226329	Addestramento	marine	62 cm	54 cm	68 cm	1/15	
3226330	Versatilità pony	graphite	57 cm	49 cm	62 cm	1/15	
3226331	Versatilità	graphite	61 cm	54 cm	67 cm	1/15	
3226332	Addestramento	graphite	62 cm	54 cm	68 cm	1/15	
3226333	Versatilità pony	black	57 cm	49 cm	62 cm	1/15	
3226334	Versatilità	black	61 cm	54 cm	67 cm	1/15	
3226335	Addestramento	black	62 cm	54 cm	68 cm	1/15	
3210474	Versatilità pony	iceblue	57 cm	49 cm	62 cm	1/15	
3210476	Versatilità	iceblue	61 cm	54 cm	67 cm	1/15	
3210478	Addestramento	iceblue	62 cm	54 cm	68 cm	1/15	
3211660	Versatilità pony	bordeaux	57 cm	49 cm	62 cm	1/15	
3211567	Versatilità	bordeaux	61 cm	54 cm	67 cm	1/15	
3211568	Addestramento	bordeaux	62 cm	54 cm	68 cm	1/15	
3222103	Versatilità pony	green forest	57 cm	49 cm	62 cm	1/15	
3222104	Versatilità	green forest	61 cm	54 cm	67 cm	1/15	
3222105	Addestramento	green forest	62 cm	54 cm	68 cm	1/15	

Gualdrappa Empara

- con discrete applicazioni in glitter
- design anatomico
- imbottitura di qualità di materiale espanso e ovatta di poliestere per un equilibrio di pressione ottimale
- lato inferiore ad asciugatura rapida e traspirante
- Imbottitura al garrese
- cinghie con chiusura a strappo
- lavabile a macchina a 30 °C



Versatilità



Addestramento



Articoli coordinati: cuffietta antimosche Empara 3297773 - 3297775 e fascia in pile Empara 3297776 - 3297778

N. art.	Forma gualdrappa	Colore	Larghezza A	Altezza B	max. larghezza C		€
3297714	Versatilità	black	58 cm	53 cm	68 cm	1/15	
3297715	Addestramento	black	63 cm	53 cm	68 cm	1/15	
3297716	Versatilità	white	58 cm	53 cm	68 cm	1/15	
3297717	Addestramento	white	63 cm	53 cm	68 cm	1/15	
3297718	Versatilità	navy	58 cm	53 cm	68 cm	1/15	
3297719	Addestramento	navy	63 cm	53 cm	68 cm	1/15	

Gualdrappa Linea

- lato inferiore ad asciugatura rapida e traspirante con effetto waffle
- imbottitura di qualità di materiale espanso e ovatta di poliestere per un equilibrio di pressione ottimale
- materiale superiore resistente dalla forma stabile
- canale in rete integrato lungo la colonna vertebrale
- design anatomico
- l'innovativo materiale CovallieroTherm con particelle ceramiche integrate può aumentare il benessere del cavallo
- lavabile a macchina a 30 °C



Covalliero
THERM



coordinato con: Cuffia antimosche Linea 3230466 - 3230473

N. art.	Forma gualdrappa	Colore	Larghezza A	Altezza B	max. larghezza C		€
3230399	Versatilità	dark navy	58 cm	49 cm	68 cm	1/10	
3230400	Addestramento	dark navy	63 cm	55 cm	68 cm	1/10	
3230401	Versatilità	black	58 cm	49 cm	68 cm	1/10	
3230402	Addestramento	black	63 cm	55 cm	68 cm	1/10	
3230403	Versatilità	white	58 cm	49 cm	68 cm	1/10	
3230404	Addestramento	white	63 cm	55 cm	68 cm	1/10	
3230405	Versatilità	brown	58 cm	49 cm	68 cm	1/10	
3230406	Addestramento	brown	63 cm	55 cm	68 cm	1/10	

Gualdrappa da passeggiata Laguna

- specifica per le uscite, la caccia, le cavalcate a lunga distanza o le escursioni a cavallo
- grande tasca laterale con chiusura a strappo su entrambi i lati
- lato inferiore ad asciugatura rapida e traspirante
- imbottitura di qualità di materiale espanso e ovatta di poliestere per un equilibrio di pressione ottimale
- materiale superiore resistente
- passanti per sella e cinghie con chiusura a strappo
- lavabile a macchina a 30 °C

tasche impermeabili



N. art.	Forma gualdrappa	Colore	Larghezza A	Altezza B	max. larghezza C		€
328647	Versatilità	nero	58 cm	52 cm	68 cm	1/15	

Cuscino sottosella correttivo MemoryRide

- materiale ammortizzante per il massimo comfort
- la pregiata imbottitura in memory foam si adatta individualmente al dorso del cavallo
- con canale di aerazione integrato lungo la colonna vertebrale
- con impugnatura in silicone per una presa ottimale
- design anatomico
- Materiale: 100 % poliestere

Novità

NEW



N. art.	Colore	Taglia	Larghezza A	Altezza B	max. larghezza C		€
3232440	nero	Pony	58 cm	22 cm	56 cm	1/8	
3232397	nero	Full	60 cm	26 cm	62 cm	1/8	

Cuscino sella correttivo in pelo sintetico AntiSlip

Il comfort speciale per il vostro cavallo

- inserti in feltro sostituibili per un adattamento ottimale alla sella (spessore di ogni pezzo: circa 0,4 cm)
- 12 inserti in feltro (6 per il lato anteriore e 6 per il lato posteriore)
- rivestimento in cotone con nodi AntiSlip per un'ottima tenuta sotto la sella
- con pelliccia sintetica davanti e dietro



N. art.	Colore	Taglia		€
3297730	nero	Pony	1/15	
3297729	nero	Full	1/15	

Cuscino sella correttivo in pelo sintetico

Il comfort speciale per il vostro cavallo

- con pelliccia sintetica davanti e dietro
- rivestimento trapuntato in cotone, di facile manutenzione
- con cintura pancia



N. art.	Colore	Taglia		€
3297727	bianco	Pony	1/20	
3297728	bianco	Full	1/8	
3297731	nero	Pony	1/8	
3297732	nero	Full	1/20	

Sottosella AntiSlip

- leggero e funzionale, il sottosella antiscivolo in EVA • raccomandato per cavalli per cui la sella risulta in posizione difficile o scivolosa • offre a sella e cavaliere una migliore tenuta e una seduta rilassata • tanti piccoli fori di ventilazione impediscono una sudorazione eccessiva del cavallo • viene collocato direttamente sul dorso del cavallo sotto la gualdrappa • lavabile a macchina a 30 °C

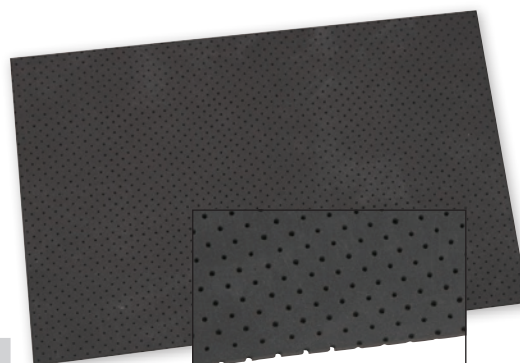

N. art.	Colore	Lunghezza	Larghezza	Altezza		€
321357	nero	60 cm	45 cm	0,6 cm	1/30	

Protezione per cinghie sella

- per cavalli delicati • dotata di chiusura a strappo • lavabile a 30 °C • pelo sintetico



Qualità supermorbida!



N. art.	Colore	Lunghezza	Larghezza		€
3297786	naturale	80 cm	14 cm	1/24	

Protezione per cinghie sella

- per cavalli delicati
- lavabile a 30 °C
- pelo sintetico

Qualità supermorbida!



N. art.	Colore	Lunghezza	Larghezza		€
323910	nero	95 cm	10 cm	1/50	

Rivestimento proteggisella

- protegge la sella da polvere e umidità eccessiva
- per selle inglesi
- in cotone



N. art.	Colore	Taglia		€
321395	nero	Pony	1/50	
32291	nero	Full	1/50	

Prolunga per cinghie sella

- stabili fibbie
- Prolunga la cinghia fino a 27 cm
- Materiale: Pelle



N. art.	Colore		€
32436/1	nero	1/120	
32437/1	marrone	1/60	



Vera pelle



Cuscini e cinture da sella

Staffile

- cuciture tonde
- con ardiglione
- Materiale: Pelle



N. art.	Colore	Lunghezza		€
32645	marrone	30 cm	1/300	
32223	nero	30 cm	1/25/300	

Vera pelle



cintura corta in finto pelo

- pregiata cintura anatomica con pelo sintetico • protezione ottimale per i punti di sfregamento e compressione • con anello a D per un facile fissaggio di pettorale o redini ausiliarie • dotato di cinghie elastiche • con fibbie a rullo per allacciare la cintura in tutta semplicità

N. art.	Colore	Lunghezza		€
3224605	nero	50 cm	1/25	
3224606	nero	55 cm	1/25	
3224607	nero	60 cm	1/25	
3224608	nero	65 cm	1/25	
3224609	nero	70 cm	1/25	
3224610	nero	75 cm	1/25	
3230191	nero	80 cm	1/25	
3230192	nero	85 cm	1/25	



Sottopancia

- cinghia in caucciù sintetico con fibbia a rullo • curvatura anatomica per una maggiore libertà di movimento del cavallo • adatto anche alla sella senza arcione Freedom • estremità elastiche su ambo i lati • con fibbie a rullo per allacciare la cintura in tutta semplicità

N. art.	Colore	Lunghezza		€
32442	nero	45 cm	1/40	
32443	nero	50 cm	1/40	
3211575	nero	55 cm	1/40	
32444	nero	60 cm	1/40	
3211576	nero	65 cm	1/40	
32445	nero	70 cm	1/40	
3211577	nero	75 cm	1/40	
3211578	nero	80 cm	1/40	
3211579	nero	85 cm	1/40	



Cinghia corta diritta

- cinghia per sella di alta qualità in caucciù sintetico • con anello a D centrale per il facile fissaggio di pettorale o redini ausiliarie • con fibbie a rullo per allacciare la cintura in tutta semplicità • pratico

N. art.	Colore	Lunghezza		€
3230407	nero	45 cm	1/10	
3230408	nero	50 cm	1/10	
3230409	nero	55 cm	1/10	
3230410	nero	60 cm	1/10	
3230411	nero	65 cm	1/10	
3230412	nero	70 cm	1/10	
3230413	nero	75 cm	1/10	
3230414	nero	80 cm	1/10	



Cinghia per sella in pelo sintetico

- pregiata cintura lunga anatomica con pelo sintetico • protezione ottimale per i punti di sfregamento e compressione • con tre anelli a D per un facile fissaggio di pettorale o redini ausiliarie • dotato di cinghie elastiche • con fibbie a rullo per allacciare la cintura in tutta semplicità

N. art.	Colore	Lunghezza		€
3226337	nero	110 cm	1/12	
3226338	nero	115 cm	1/12	
3226339	nero	120 cm	1/8	
3226340	nero	125 cm	1/8	
3226341	nero	130 cm	1/8	
3226342	nero	135 cm	1/12	
3226343	nero	140 cm	1/12	

Cinghia per sella profilata

- pU soffice, non provoca attrito e di facile manutenzione • l'intera cintura è rinforzata e quindi estremamente resistente e antistrappo • con fibbie a rullo per allacciare la cintura in tutta semplicità • estremità elastiche su un lato • lavabili

N. art.	Colore	Lunghezza		€
321055	nero	110 cm	1/25	
3222113	nero	115 cm	1/25	
321056	nero	120 cm	1/25	
3222114	nero	125 cm	1/25	
321057	nero	130 cm	1/25	
3222115	nero	135 cm	1/25	
321058	nero	140 cm	1/25	

Cinghia per sella

- imbottito • Materiale in cotone con rinforzo • con fibbie a rullo per allacciare la cintura in tutta semplicità

N. art.	Colore	Lunghezza		€
32431	nero	100 cm	1/40	
32432	nero	110 cm	1/40	
32433	nero	120 cm	1/40	
32434	nero	130 cm	1/40	
32435	nero	140 cm	1/40	

Cinghia per sella con espanso Memory

- Involucro in gomma sintetica per un'ottima resistenza e una lunga durata
- dotato di un morbido materiale espanso denominato Memory che si adatta molto bene ai contorni e aderisce in maniera ottimale al ventre • libertà di movimento ottimale grazie alla forma arcuata • con anello a D centrale per il facile fissaggio di pettorale o redini ausiliarie • dotato di cinghie elastiche su un lato • con fibbie a rullo per allacciare la cintura in tutta semplicità • Lato cinghia circa 8,5-10,5 cm • pratico • lavabili

N. art.	Colore	Lunghezza		€
3211580	nero	110 cm	1/40	
3222110	nero	115 cm	1/40	
3211581	nero	120 cm	1/40	
3222111	nero	125 cm	1/40	
3211582	nero	130 cm	1/40	
3222112	nero	135 cm	1/40	
3211583	nero	140 cm	1/40	



Staffa Secure

- con staffa laterale pieghevole che libera rapidamente il piede del cavaliere, ad esempio in caso di caduta
- posizione ottimale del piede e design ergonomico per un maggiore comfort e un minore affaticamento anche durante le lunghe cavalcate
- la superficie antiscivolo offre ulteriore grip e sicurezza
- in alluminio leggero con rinforzo in acciaio nella zona d'appoggio del piede
- applicazione semplice e rapida in ogni sella
- coppia



N. art.	Colore	Larghezza appoggio		€
3230415	argento	12 cm	1/8	
3230416	nero	12 cm	1/8	

Staffa

- suola aperta
- con inserto in gomma
- coppia
- Materiale: Acciaio inox



N. art.	Larghezza appoggio		€
32353	10 cm	1/20	
32630	12 cm	1/20	

Staffa senza inserto per bambini

- Superficie d'appoggio ruvida
- per le prime cavalcate in sella al pony
- coppia
- Materiale: Metallo zincato



N. art.	Larghezza appoggio		€
32634/1	9 cm	1/50	

Inserto staffa obliquo

- facilita la corretta posizione del piede
- coppia



N. art.	Colore	Lunghezza		€
32638/1	bianco	12 cm	1	

Pedana staffa

- coppia



N. art.	Colore	Lunghezza		€
32637/1	bianco	12 cm	1	

Cinghie staffe in cuoio

- con ardiglione
- coppia
- Materiale: Pelle



N. art.	Colore	Lunghezza	Larghezza	UO	Pezzo / UV		€
32639	nero	130 cm	25 mm	1 confezione	2 / confezione	1/50	
32347	nero	145 cm	27 mm	1 confezione	2 / confezione	1/50	
323471	marrone	145 cm	27 mm	1 confezione	2 / confezione	1/50	

Vera pelle



Filetto cavo

- inossidabili



N. art.	Lunghezza	Potenza	UO	Pezzo / UV		€
321731/1	10,5 cm	18 mm	1 blister	1 / blister	1	
32173/1	11,5 cm	18 mm	1 blister	1 / blister	1	
32174/1	12,5 cm	18 mm	1 blister	1 / blister	1	
32175/1	13,5 cm	18 mm	1 blister	1 / blister	1	
32176/1	14,5 cm	18 mm	1 blister	1 / blister	1	

Filetto a doppio snodo

- inossidabili



N. art.	Lunghezza	Potenza	UO	Pezzo / UV		€
321732/1	12,5 cm	18 mm	1 blister	1 / blister	1	
321733/1	13,5 cm	18 mm	1 blister	1 / blister	1	
321729/1	14,5 cm	18 mm	1 blister	1 / blister	1	

Morso a oliva

- inossidabili



N. art.	Lunghezza	Potenza	UO	Pezzo / UV		€
321734/1	11,5 cm	18 mm	1 blister	1 / blister	1	
321735/1	12,5 cm	18 mm	1 blister	1 / blister	1	
32177/1	13,5 cm	18 mm	1 blister	1 / blister	1	
321730/1	14,5 cm	18 mm	1 blister	1 / blister	1	

Dischi morso

- coppia
- per la protezione delle commessure labiali

N. art.	Colore	Ø	UO	Pezzo / UV		€
321727/2	nero	7 cm	1 blister	2 / blister	1	
321728/2	nero	9 cm	1 blister	2 / blister	1	



Nastro di protezione antimorsicatura

Bendaggio autoadesivo e ben aderente al morso che protegge in modo affidabile la bocca del cavallo dallo sfregamento.

- nastro di schiuma morbida e autoadesiva da avvolgere intorno al morso del cavallo, in particolare ai bordi
- offre una protezione ottimale al vostro cavallo in caso di punti di sfregamento o altri problemi • facile da indossare • si adatta in modo flessibile alla bocca del cavallo, senza scivolare • contiene lattice naturale
- Sostituire dopo ogni utilizzo.

Contiene lattice naturale, può provocare reazioni allergiche.

N. art.	Colore	Lunghezza	Larghezza		€
3229064	beige	5 m	6 cm	1/50	

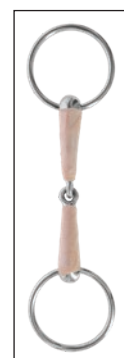

Pinza perforatrice

- pinza perforatrice di alta qualità con sei fori • fora senza fatica la pelle ma anche cartone, gomma o altri materiali • trasmissione ottimale della forza grazie alle comode impugnature con rinforzo in ABS • La grandezza del foro è arrestabile in passi da 0,5 mm da 2,0 mm a 4,5 mm di diametro • inclusi disco perforato aggiuntivo, metro a nastro, cacciavite e punteruolo



Novità

NEW

N. art.	Materiale		€
2996	metallo verniciato	1/25	

Briglie e morso Clincher

- cavezza inglese • montante dalla forma anatomica
- imbottitura morbida con sottotomo • cinghia frontale curva con clincher • incl. finimenti • con fibbiera inossidabile • senza morso • Materiale: Pelle



Vera pelle



N. art.	Colore	Taglia		€
3230193	nero	Pony	1/10	
3230194	nero	Cob	1/10	
3230195	nero	Full	1/10	
3230196	marrone	Pony	1/10	
3230197	marrone	Cob	1/10	
3230198	marrone	Full	1/10	

Cinghia frontale diritta Clincher

- Cinghia frontale clincher diritta in sostituzione della briglia clincher, che è dotata di una cinghia frontale curva
- con fibbiera inossidabile • Materiale: Pelle

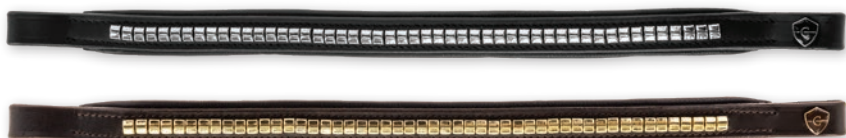

N. art.	Colore	Taglia		€
3230208	nero	Pony	1/40	
3230209	nero	Cob	1/60	
3230210	nero	Full	1/80	
3230211	marrone	Pony	1/30	
3230212	marrone	Cob	1/100	
3230213	marrone	Full	1/40	

Vera pelle



Testiera svedese

- cavezza svedese • montante dalla forma anatomica • imbottitura morbida con sottomento • cinghia frontale curva con strass scuri • incl. finimenti • con fibbiera inossidabile • senza morso
- Materiale: Pelle



N. art.	Colore	Taglia		€
3230199	nero	Pony	1/10	
3230200	nero	Cob	1/10	
3230201	nero	Full	1/10	



Vera pelle



Cavezza da equitazione

- Cavezza effetto vernice, perfetta da utilizzare con le briglie svedesi
- imbottitura morbida • con fibbiera inossidabile • Materiale: Pelle



	€	Misura capezza	Pony	Cob	Full
1/25		nero vernice	3230205	3230206	3230207



Vera pelle



Briglie e morso Anatomic

- specifico per l'anatomia del cavallo • imbottitura morbida e incavo in corrispondenza della nuca • semplice cinghia frontale curva in pelle • incl. finimenti • con fibbiera inossidabile • senza morso



N. art.	Colore	Taglia		€
3230202	nero	Pony	1/10	
3230203	nero	Cob	1/10	
3230204	nero	Full	1/10	



Vera pelle



Briglie e morso Cancun

- cavezza messicana
- morbida imbottitura in pelliccia sintetica nel punto d'incrocio per un comfort elevato
- cuciture in colori a contrasto
- incl. finimenti
- senza morso
- Materiale: Pelle



N. art.	Colore	Taglia		€
3297734	nero	Pony	1/15	
3297735	nero	Cob	1/20	
3297736	nero	Full	1/20	

Vera pelle



Briglie e morso Classic

- bella testiera in stile classico realizzata in pelle pregiata
- graziose cuciture bianche per un'estetica elegante
- collare, stringibocca e montanti dotati di morbida imbottitura
- incl. finimenti
- senza morso



N. art.	Colore	Taglia		€
326137	nero	Pony	1/25	
326138	nero	Cob	1/25	
326139	nero	Full	1/25	
324911	marrone	Pony	1/25	
324912	marrone	Cob	1/25	
324913	marrone	Full	1/25	

Vera pelle



Briglie e morso Standard

- briglia con morso e redini combinate inglesi
- cucito a mano
- Fascia naso e frontalino foderati
- buona qualità standard
- incl. finimenti
- regolabile
- Materiale: Pelle



N. art.	Colore	Taglia		€
321713	nero	Shetty	1/30	
32170	nero	Pony	1/30	
32171	nero	Cob	1/25	
32172	nero	Full	1/15	
321714	marrone	Shetty	1/15	
321742	marrone	Pony	1/15	
321743	marrone	Cob	1/15	
321744	marrone	Full	1/15	

Vera pelle



Briglie a morso sangue freddo

- testiera molto stabile per sangue freddo
- facilmente regolabile
- con redini in cuoio
- Stringibocca bombato
- buona qualità del cuoio
- Materiale: Pelle



N. art.	Colore		€
321178	nero	1/10	
321179	marrone	1/15	

Vera pelle



Pettorale

- particolarmente morbido e anatomico
- facile fissaggio e grandezza regolabile
- con fibbiera inossidabile
- Materiale: Pelle

N. art.	Taglia	Colore		€
3230214	Cob	nero	1/30	
3230215	Full	nero	1/30	
3230216	Cob	marrone	1/30	
3230217	Full	marrone	1/30	

Vera pelle



Redini (cinghia)

- con estremità in pelle e ferma-martingala



N. art.	Taglia	Colore	Lunghezza	Larghezza		€
323593	Pony	nero	240 cm	20 mm	1/50	
32664	Full	nero	280 cm	20 mm	1/50	
3232303	Pony	marrone	240 cm	20 mm	1/50	
3232304	Full	marrone	280 cm	20 mm	1/50	

NEW
NEW

Redini in gomma AntiSlip

- gommate per una migliore presa • molto resistente
- terminali e fermi martingala in morbida pelle



N. art.	Taglia	Colore	Lunghezza	Larghezza		€
3222117	Full	nero	3 m	15 mm		
3222118	Full	nero / marrone	3 m	15 mm		
32666	Full	nero	3 m	20 mm		
3222116	Full	nero / marrone	3 m	20 mm		



Redini di ritorno con passanti in pelle divisi

- adatte all'addestramento se utilizzate da un cavallerizzo esperto • si fissano al sottopancia e vengono condotte attraverso il morso - un ausilio dall'effetto molto diretto se in mani esperte
- Redine con morbide asole in pelle divise • con asola per sottopancia • si rimuove in modo semplice e rapido



Attenzione: le redini di ritorno possono essere un buon ausilio per l'educazione. Valutare personalmente in modo critico le proprie capacità a cavallo.

N. art.	Colore		€
3211763	nero	1/50	

Redini Thiedemann

- combinazione classica di redini con martingala • chiamate anche redini Köhler • martingala con ganci a moschettone per l'aggancio negli anelli D • cinghia con staffe in pelle e 3 anelli D • non omologati per tornei secondo LPO (Leistungs-Prüfungs-Ordnung, regolamento ufficiale tedesco per i concorsi di equitazione) • Materiale: Pelle



N. art.	Taglia	Colore		€
323595	Pony	nero	1/25	
323594	Full	nero	1/25	

Vera pelle



Redini triangolari

- chiamate anche redini fisse • forma modificata delle redini da doma, lascia più possibilità nel movimento in avanti / verso il basso del cavallo rispetto alle normali redini da doma o elastiche • regolabile
- le redini a triangolo sono omologate per i tornei secondo il §70 LPO (Leistungsprüfungsordnung, regolamento ufficiale tedesco per i concorsi di equitazione) • Materiale: Pelle

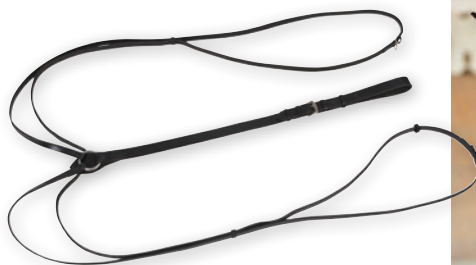

N. art.	Taglia	Colore		€
323597	Pony	nero	1/25	
323596	Full	nero	1/25	



Vera pelle



Redine di ritorno

- per correggere problemi del collo e della nuca
- in elastico tondo • regolazione a variazione continua • altamente elasticizzato • con moschettone in plastica • non omologati per tornei secondo LPO (Leistungs-Prüfungs-Ordnung, regolamento ufficiale tedesco per i concorsi di equitazione)



N. art.	Colore		€
323600	nero	1/50/100	



Redini da doma

- con anello in gomma
- Ferramenta inossidabile
- con moschettone
- coppia
- Materiale: poliammide



N. art.	Taglia	Colore		€
323599	Pony	nero	1/35	
32660	Full	nero	1/35	



Martingala

- Impedisce i colpi di testa del cavallo
- scorrevole
- facile da regolare
- Ferramenta inossidabile
- incluso stopper martingala
- Materiale: Pelle



N. art.	Taglia	Colore		€
323598	Pony	nero	1/40	
321754	Full	nero	1/50	



Vera pelle



Fermi martingala

- Gomma per la successiva applicazione nelle redini
- riscaldare a bagnomaria e stendere lungo l'estremità delle redini



N. art.	Colore	Pezzo / UV		€
321751/2	nero	2 / confezione	1/100	
3230218	marrone	2 / confezione	1/100	

Ferma-martingala

- Gomma per la successiva applicazione nella martingala
- Impedisce il penzolamento della martingala nella zona delle zampe anteriori



N. art.	Colore	Pezzo / UV		€
321753/2	nero	2 / confezione	1/100	
3230219	marrone	2 / confezione	1/100	

Copri-redini

- per cavalli delicati • morbida pelliccia sintetica • facile fissaggio con chiusura a strappo • coppia • lavabile a 30 °C



Novità

NEW



N. art.	Colore	Lunghezza	Larghezza		€
3232398	naturale	50 cm	6 cm	1/50	
3232399	nero	50 cm	6 cm	1/50	

Protezione per martingala

- protezione ottimale contro lo sfregamento • gomma sintetica robusta e facile da pulire • adatta praticamente per ogni martingala • dotata di chiusura a strappo

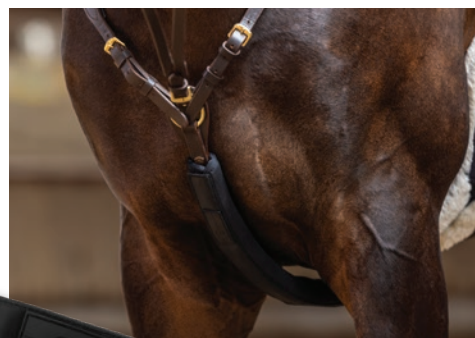

Novità

NEW

N. art.	Colore	Lunghezza		€
3232447	nero	45 cm	1/50	

Cinghia longhina

- si presta a un impiego versatile, ad esempio per il lavoro alla corda e il lavoro a terra
- con 9 anelli
- regolabile
- lavabile a 30 °C
- Materiale: poliammide



N. art.	Taglia	Colore	Circonferenza ventre		€
32354	Pony	nero	160 - 200 cm	1/12	
32339	Full	nero	170 - 210 cm	1/12	

Cuscinetto

Il cuscinetto trapuntato e resistente si adatta perfettamente a qualsiasi sottopancia, che può essere facilmente fissato agli occhielli.

- in resistente materiale trapuntato
- con passanti larghi per un facile fissaggio della cinghia
- lavabile a macchina a 30 °C



N. art.	Colore	Lunghezza	Larghezza		€
3228168	nero	110 cm	28 cm	1/20	

Attacco longhina

- materiale da cinghia a tripla cucitura
- Gancio redini da doma e perno girevole nichelati
- lavorazione di qualità



N. art.	Colore		€
32640	nero	1/100	

Frusta

- con cordino in nylon
- Materiale: fibra di vetro intrecciata

N. art.	Descrizione	Colore	Lunghezza		€
3230220	monopezzo	nero	160 cm	1/50	
3230221	monopezzo	nero	180 cm	1/50	
32365	monopezzo	nero	180 cm	1/70	
32369	in due pezzi, con giunzione a innesto	nero	180 cm	1/50	
321489	Monopezzo, in versione telescopica leggera	nero	200 cm	1/50	

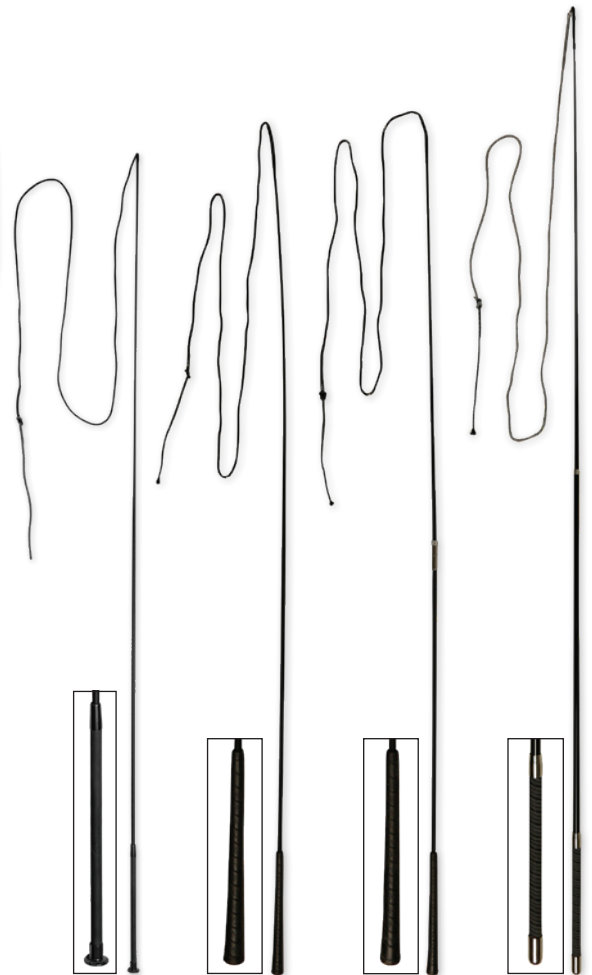

3230220
3230221

32365

32369

321489

Testiera cuoio Eksklusiv

- in pelle pregiata e resistente
- morbida imbottitura su montanti e stringibocca
- con stabile fibbiera argento
- inclusi morsi staccabili
- regolabile in varie posizioni
- senza morso

Vera pelle



N. art.	Colore	Taglia		€
328649	nero	Cob	1/15	
328650	nero	Full	1/15	

Capezza per lavoro alla corda

- utilizzabile per il lavoro alla corda e il lavoro a terra
- con morbida fascia naso imbottita dotata di tre anelli
- montanti, sottogola e stringibocca regolabili con fibbie
- con morbida imbottitura inferiore
- in materiale resistente all'usura e con cuciture resistenti
- le guarnizioni robuste e antiruggine resistono alle sollecitazioni più forti
- gli occhielli in metallo prevengono l'apertura della fibbia
- Materiale: Polipropilene



N. art.	Colore	Taglia		€
328651	nero	Cob	1/25	
328652	nero	Full	1/25	

Longhina

- in stabile materiale per cinghie (100 % polipropilene)
- con pregiato anello e moschettone
- con passamano



N. art.	Colore	Lunghezza		€
32148	nero	7,5 m	1/45	
326057	blu scuro	7,5 m	1/35	

Longhina con inserti in pelle

- Gli elementi in cuoio consentono una tenuta stabile e sicura della longe
- con cinghia da polso grande e moschettone girevole



N. art.	Colore	Lunghezza		€
321496	nero	8 m	1/25	

Longhina Softlonge

- morbido tessuto misto per una presa piacevole
- con pratico passamano
- Pratico moschettone girevole adatto ai cavalli



N. art.	Colore	Lunghezza		€
3222119	marrone / azzurro	8 m	1/50	
321490	blu / viola	8 m	1/50	
3232305	pink	8 m	1/50	
321491	nero / rosso	8 m	1/50	

Doppia fune Soft



- morbido tessuto misto per una presa piacevole
- con cinghia da polso grande e moschettone girevole
- con 2 grandi moschettoni girevoli



N. art.	Colore	Lunghezza		€
3222120	nero	17 m	1/25	

Luce LED per casco

- potente lampada da casco con tecnologia LED • durata di utilizzo molto prolungata grazie al ridotto consumo di energia • con angolo di illuminazione regolabile individualmente • vari gradi di luminosità da regolare • ottima illuminazione grazie ai 10 LED
- applicazione facile sul casco grazie agli elastici • tenuta ottimale anche direttamente sulla testa • resistente agli agenti atmosferici • 4 livelli di luminosità • Batteria inclusa in dotazione

N. art.	Colore			€
324549	nero / grigio	1/20/100	400	
Specifiche tecniche		324549		
Livelli di luminosità				
Materiale		Plastica		
Tensione		3 x 1,5 V - AAA (Micro)		



con 10 LED

Lampada da testa a LED HeadFire 280 sensor

- potente lampada da testa a LED con sensore di movimento • LED COB (280 lumen) con angolo di illuminazione di 230° per un'illuminazione estremamente chiara e ad ampio raggio • spot a LED aggiuntivo (100 Lumen) sul lato per un'illuminazione mirata • accensione/spengimento senza contatto con un movimento della mano grazie al sensore di movimento • ideale per lavori o attività in luoghi bui: lavori, manutenzione, outdoor, jogging, passeggiate, equitazione e campeggio • con 5 modalità luminose: COB LED 100 %, COB LED 25 %, Spot 100 %, Spot 25 % e lampeggiamento • la fascia elastica può essere adattata alla misura della testa o del casco • Porta di ricarica USB-C (batteria Li-Ion ricaricabile inclusa)
- incl. cavo USB

Specifiche tecniche	345629
Livelli di luminosità	3 livelli di luminosità
Livelli di luminosità modi	100 % / 25 % / Lampeggiamento
Capacità della batteria	800 mAh
Tempo di carica della batteria	2,5 h
Durata di illuminazione	~ 4 h
Tipo di protezione IP33	IP22

N. art.	Colore	Flusso luminoso		€
345629	nero	280 lm	1/50/100	



Gilè riflettente

- con 2 strisce riflettenti
- taglia unica
- elevato potere riflettente
- EN ISO 20471:2013



N. art.	Colore	UO	Pezzo / UV		€
34645/1	giallo neon	1 confezione	1 / confezione	1	

Braccialetto riflettente

- elastico
- elevato potere riflettente
- dotata di chiusura a strappo

N. art.	Colore	Lunghezza	Larghezza		€
34646/1	giallo neon	340 mm	50 mm	1/100	



Coperta di sicurezza Reflex

- per un'uscita sicura in pessime condizioni di visibilità
- con strisce riflettenti
- apertura per la sella e chiusura a strappo larga al garrese da fissare
- il sottocoda impedisce al finimento di scivolare
- 100 % poliestere
- lavabile a macchina a 30 °C



N. art.	Colore	Lunghezza dorso		€
328508	giallo neon	135 cm	1/18	
328509	giallo neon	145 cm	1/18	

Paracolpi catarifrangenti a LED

- paracolpi catarifrangenti a LED per un uso variabile • visibile fino a una distanza di 300 m • ricaricabile con il cavo USB fornito • durata di accensione fino a 24 - 30 ore in base alla modalità di funzionamento • Modalità di funzionamento: 3 varianti di luce lampeggiante, 1 luce continua • Materiale: PVC • coppia



N. art.		€
3230419	1/2/48	

Cinghia frontale con LED

- cinghia frontale a LED per un uso variabile • visibile fino a una distanza di 300 m • ricaricabile con il cavo USB fornito • durata di accensione fino a 24 - 30 ore in base alla modalità di funzionamento • Modalità di funzionamento: 3 varianti di luce lampeggiante, 1 luce continua • Materiale: PVC



N. art.	Colore		€
3230420	giallo	1/6/96	

Pettorale LED

- pettorale a LED per un uso variabile • visibile fino a una distanza di 300 m • ricaricabile con il cavo USB fornito • durata di accensione fino a 24 - 30 ore in base alla modalità di funzionamento • Modalità di funzionamento: 3 varianti di luce lampeggiante, 1 luce continua • Materiale: PVC

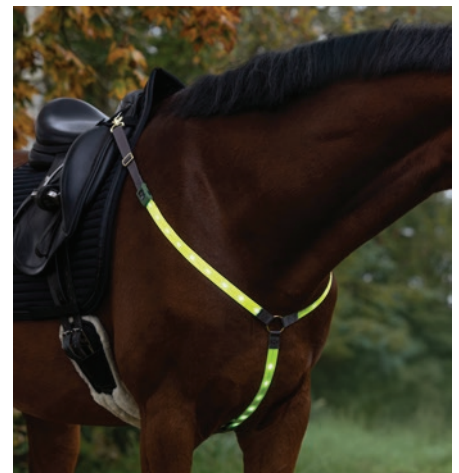

N. art.		€
3230421	1/18	

Reflex-paracoda

- giallo segnale con strisce riflettenti
- con fodera in pile
- regolabile grazie alla chiusura a strappo
- tenuta perfetta grazie ai lacci di fissaggio

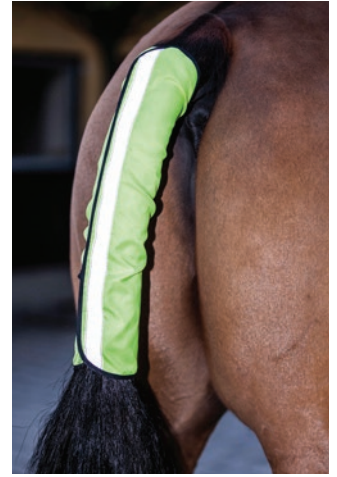

N. art.	Colore	Lunghezza	Larghezza		€
328514	giallo neon	44 cm	28 cm	1/50	

Pettorale riflettente

Il pettorale riflettente offre un'ulteriore sicurezza al cavallo e al cavaliere. La misura è regolabile e può essere utilizzato dal pony fino al sangue caldo.

- per un'uscita sicura in pessime condizioni di visibilità
- elevato potere riflettente
- fasce a regolazione continua per un adattamento individuale della misura
- con due moschettoni per l'aggancio alla sella
- 100 % poliestere





N. art.		€
3228169	1/50	

Set di briglie e cavezza riflettenti

Le coperture luminose altamente riflettenti si adattano a tutte le briglie e le cavezze e garantiscono una maggiore sicurezza per il cavaliere e il cavallo.

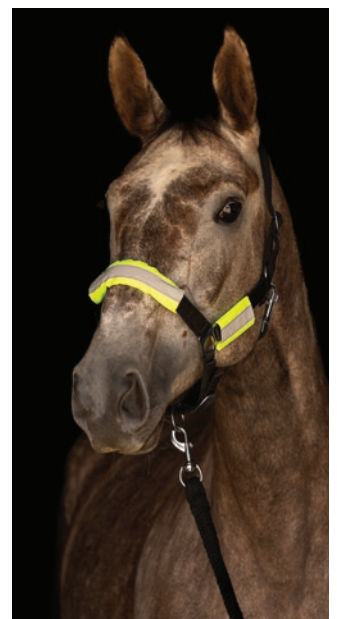
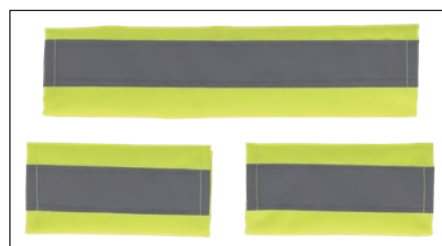
- per un'uscita sicura in pessime condizioni di visibilità
- elevato potere riflettente
- facile da fissare grazie alle chiusure a strappo
- si adatta ad ogni briglia e cavezza
- 100 % poliestere
- set in tre parti (2 parti da 13,5 x 10 cm e 1 parte da 13,5 x 20 cm)



N. art.		€
3228170	1/50	

Barretta LED

- visibile fino a una distanza di 300 m • Durata della batteria fino a 15 secondi • visibilità ottimale a seconda della situazione con 3 modalità di funzionamento: Luce lampeggiante, luce fissa, torcia a LED • con pratica clip e chiusura a strappo per una tenuta ottimale durante la cavalcata

N. art.	Lunghezza		€
3232394	27 cm	1/60	

Specifiche tecniche	3232394
Materiale	Materia plastica policarbonato / Plastica ABS

Novità

NEW



Collare LED

- collare con banda gialla e LED di colore verde brillante per una maggiore visibilità • batteria ricaricabile tramite cavo USB-C • vestibilità universale, accorciabile a piacere, circonferenza massima 150 cm • si apre premendo un pulsante per un'applicazione senza stress sul cavallo
- Modalità di funzionamento: 3 varianti di luce lampeggiante, 1 luce continua • Visibilità: max. 500 m

N. art.	Colore	Lunghezza		€
3232395	giallo	154 cm	1/40	

Novità

NEW

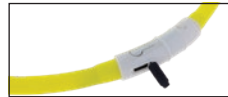
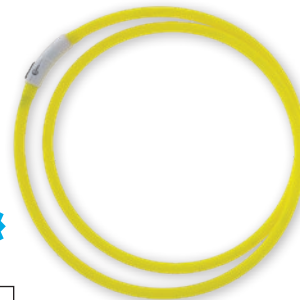

Gilet funzionale LED

- gilet funzionale a LED con regolazione variabile • Grazie alle cinghie regolabili individualmente e a una fascia elastica sul ventre, il gilet si adatta perfettamente a ogni taglia • visibile fino a una distanza di 300 m • ricaricabile con il cavo USB fornito • durata di accensione fino a 24 - 30 ore in base alla modalità di funzionamento • Modalità di funzionamento: 3 varianti di luce lampeggiante, 1 luce continua

N. art.	Colore		€
3232396	giallo	1/18	

Novità

NEW



Paracolpi catarifrangenti Reflective

- per un'uscita sicura in pessime condizioni di visibilità • elevato potere riflettente
- molto resistente • facile da applicare • regolazione continua con 2 chiusure a strappo • lavabile a macchina a 30 °C • coppia

Novità

NEW

N. art.	Colore	Taglia		€
3232448	giallo	onesize	1/100	



Cavezza TopLine

- stringibocca e montanti regolabili con fibbia
- alta qualità del nastro
- in materiale resistente all'usura e con cuciture resistenti
- Portamorso e sottomonto cuciti in 3 strati
- fibbiera bella e massiccia
- pratica apertura e chiusura della cavezza con moschettoni
- Regolabile in 2 posizioni



€

1/25

Misura capezza	Pony	Cob	Full	XFull
navy	3224611	3224612	3224613	3224614
black	3224615	3224616	3224617	3224618
forest	3224619	3224620	3224621	3224622



Cavezza puledro TopLine

- Montanti e stringibocca regolabili mediante fibbie
- alta qualità del nastro
- in materiale resistente all'usura e con cuciture resistenti
- Portamorso e sottomonto cuciti in 3 strati
- fibbiera bella e massiccia
- pratica apertura e chiusura della cavezza con moschettoni
- Larghezza del nastro: 20 mm
- Regolabile in 2 posizioni



€

1/40

Misura capezza	Foal
navy	3224747
black	3224748
forest	3224749



Longhina TopLine

- longhina stabile ed elegante
- colore coordinato con cavezza TopLine



N. art.	Tipo di chiusura	Colore	Lunghezza		€
3224623	Moschettone	navy	2 m	1/50	
3224624	Gancio antipanico	navy	2 m	1/50	
3224625	Moschettone	black	2 m	1/50	
3224626	Gancio antipanico	black	2 m	1/50	
3224627	Moschettone	forest	2 m	1/50	
3224628	Gancio antipanico	forest	2 m	1/50	

Longhina Supreme

- longhina particolarmente maneggevole in polipropilene intrecciato



N. art.	Tipo di chiusura	Colore	Lunghezza		€
328239	Moschettone	bordeaux	200 cm	1/50	
328240	Gancio antipanico	bordeaux	200 cm	1/50	
328241	Moschettone	black	200 cm	1/50	
328242	Gancio antipanico	black	200 cm	1/50	
328263	Moschettone	forest	200 cm	1/50	
328264	Gancio antipanico	forest	200 cm	1/50	

Longhina Reflective

- ideale per la stagione invernale
- longhina stabile ed elegante
- con filo riflettente integrato



N. art.	Tipo di chiusura	Colore		€
3224647	Moschettone	black / silver	1/50	
3224648	Gancio antipanico	black / silver	1/50	

Reflective 

Cavezza Classy

- cavezza classica ed elegante
- montanti e stringibocca regolabili con fibbie e con imbottitura morbida inferiore
- in materiale resistente all'usura e con cuciture resistenti
- pratica apertura e chiusura della cavezza con moschettoni
- fibbieria bella e massiccia
- gli occhielli in metallo prevengono l'apertura della fibbia



Misura capezza	Shetty	Pony	Cob	Full
navy	3224729	3224730	3224731	3224732
stone	3224733	3224734	3224735	3224736
merlot	3224737	3224738	3224739	3224740



Longhina Classy

- longhina stabile ed elegante
- colore coordinato con cavezza Classy



N. art.	Tipo di chiusura	Colore	Lunghezza		€
3224741	Moschettone	navy	2 m	1/50	
3224742	Gancio antipanico	navy	2 m	1/50	
3224743	Moschettone	stone	2 m	1/50	
3224744	Gancio antipanico	stone	2 m	1/50	
3224745	Moschettone	merlot	2 m	1/50	
3224746	Gancio antipanico	merlot	2 m	1/50	

Cavezza Doria

Cavezza classica ed essenziale in colori moderni, coordinata con la longhina Doria, con una piacevole imbottitura di montanti e stringibocca per un maggiore comfort.

- Morbida imbottitura su montanti e stringibocca
- Montanti e stringibocca a regolazione continua
- facile apertura del sottogola tramite moschettone
- guarnizioni antiruggine



Misura capezza	Shetty	Pony	Cob	Full
black	3228195	3228196	3228197	3228198
navy	3228199	3228200	3228201	3228202
jade green	3228203	3228204	3228205	3228206



Longhina Doria

Corda da equitazione morbida e maneggevole con robusto gancio in metallo per la conduzione e la legatura.

- longhina extra spessa per una presa sicura
- disponibile in colori coordinati con la cavezza Doria



N. art.	Tipo di chiusura	Colore	Lunghezza		€
3228211	Moschettone	black	2 m	1/25	
3228212	Gancio antipanico	black	2 m	1/25	
3228213	Moschettone	navy	2 m	1/25	
3228214	Gancio antipanico	navy	2 m	1/25	
3228215	Moschettone	jade green	2 m	1/25	
3228216	Gancio antipanico	jade green	2 m	1/25	

Cavezza SuperSoft 2.0

- Cavezza SuperSoft con pelo sintetico per il massimo comfort
- materiali resistenti alle sollecitazioni e all'usura con cuciture stabili
- montanti regolabili su entrambi i lati per un adattamento ottimale
- pratica apertura e chiusura della cavezza con moschettoni
- fibbiera massiccia color oro
- Regolabile in 2 posizioni



 €
 1/15

Novità

NEW

Misura capezza	Pony	Cob	Full
black	3232400	3232401	3232402
navy	3232403	3232404	3232405

Longhina SuperSoft

- disponibile in colori coordinati con la cavezza SuperSoft 2.0
- morbidezza eccezionale e buona presa
- con fibbiera zincata color oro
- Materiale: Polipropilene



Novità

NEW

Extra lungo

N. art.	Tipo di chiusura	Colore	Lunghezza		€
3232406	Moschettone	black	3 m	1/50	
3232407	Gancio antipanico	black	3 m	1/50	
3232408	Moschettone	navy	3 m	1/50	
3232409	Gancio antipanico	navy	3 m	1/50	

Cavezza ClassicSoft

- nessuno sfregamento, anche per i cavalli sensibili grazie alla morbida imbottitura della cinghia
- in materiale resistente all'usura e con cuciture resistenti
- stringibocca e montanti regolabili
- pratica apertura e chiusura della cavezza con moschettoni
- Imbottitura in finto pelo in montanti e stringibocca



€

1/25

Misura capezza	Shetty	Pony	Cob	Full
navy	3224750	3224751	3224752	3224753
black	3224754	3224755	3224756	3224757
stone	3224758	3224759	3224760	3224761
cappuccino	3224762	3224763	3224764	3224765



Longhina ClassicSoft

- longhina stabile ed elegante
- colore coordinato con cavezza ClassicSoft



N. art.	Tipo di chiusura	Colore	Lunghezza		€
3224766	Moschettone	navy	2 m	1/50	
3224767	Gancio antipanico	navy	2 m	1/50	
3224768	Moschettone	black	2 m	1/50	
3224769	Gancio antipanico	black	2 m	1/50	
3224770	Moschettone	stone	2 m	1/50	
3224771	Gancio antipanico	stone	2 m	1/50	
3224772	Moschettone	cappuccino	2 m	1/50	
3224773	Gancio antipanico	cappuccino	2 m	1/50	

Cavezza Mustang

- capezza di alta qualità con decorazione discreta
- in poliammide resistente all'usura e con cuciture resistenti
- regolabile con fibbie nella zona dello stringibocca e dei montanti
- pratica apertura e chiusura con moschettoni
- imbottitura su montanti e stringibocca

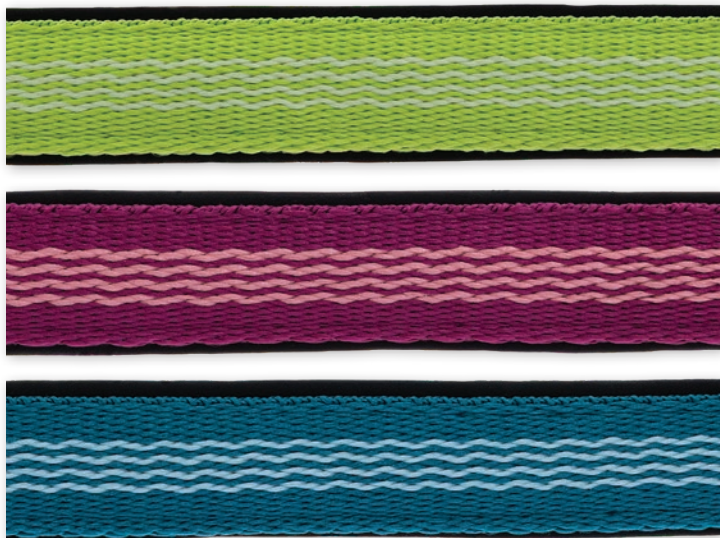

Novità

NEW

Misura capezza	Pony	Cob	Full	XFull	XXFull
verde	3232306	3232307	3232308	3232309	3232310
mora	3232311	3232312	3232313	3232314	3232315
turchese	3232316	3232317	3232318	3232319	3232320



Longhina Mustang

- colore coordinato con capezza Mustang
- longhina particolarmente maneggevole in polipropilene intrecciato



Novità

NEW

N. art.	Tipo di chiusura	Colore	Lunghezza		€
3232321	Gancio antipánico	verde	200 cm	1/50	
3232322	Moschettone	verde	200 cm	1/50	
3232323	Gancio antipánico	mora	200 cm	1/50	
3232324	Moschettone	mora	200 cm	1/50	
3232325	Gancio antipánico	turchese	200 cm	1/50	
3232326	Moschettone	turchese	200 cm	1/50	

Cavezza Hippo

- qualità a un prezzo conveniente
- Montanti a regolazione continua
- facile apertura del sottogola tramite moschettone
- guarnizioni antiruggine



Top Seller

Descrizione		€
Foal - Shetty	1/60	
Pony – XFull	1/50	



Misura capezza	Foal	Shetty	Pony	Cob	Full	XFull
nero	3222123	3222124	3222125	3222126	3222127	3222128
marine	3222129	3222130	3222131	3222132	3222133	3222134
aubergine	3222135	3222136	3222137	3222138	3222139	3222140
blu	3230422	3230423	3230424	3230425	3230426	3230427
arancione	3230428	3230429	3230430	3230431	3230432	3230433
pink	3230434	3230435	3230436	3230437	3230438	3230439
marine / azzurro	321903	321913	321923	321933	321943	
antracite / verde chiaro	325902	325904	325906	325908	325910	
bordeaux / beige	328260	328259	328243	328244	328245	

Longhina Hippo

- colore coordinato con capezza Hippo
- in PE intrecciato
- estremamente morbido e pertanto particolarmente maneggevole
- in bellissimi colori



N. art.	Tipo di chiusura	Colore	Lunghezza		€
3230440	Gancio antipanico	blu	200 cm	1/50	
3230441	Moschettone	blu	200 cm	1/50	
3230442	Gancio antipanico	arancione	200 cm	1/50	
3230443	Moschettone	arancione	200 cm	1/50	
3230444	Gancio antipanico	pink	200 cm	1/50	
3230445	Moschettone	pink	200 cm	1/50	
3222141	Moschettone	aubergine / antracite	200 cm	1/50	
3222142	Gancio antipanico	aubergine / antracite	200 cm	1/50	
321441	Moschettone	nero / grigio	200 cm	1/50	
321451	Gancio antipanico	nero / grigio	200 cm	1/50	
325898	Moschettone	antracite / verde chiaro	200 cm	1/50	
325900	Gancio antipanico	antracite / verde chiaro	200 cm	1/50	
325914	Moschettone	bordeaux / beige	200 cm	1/50	
325915	Gancio antipanico	bordeaux / beige	200 cm	1/50	
321440	Moschettone	azzurro / blu scuro	200 cm	1/50	
321450	Gancio antipanico	azzurro / blu scuro	200 cm	1/50	

Cavezza Cordano

- interessante combinazione di fasce tonde e piatte
- in materiale resistente all'usura e con cuciture resistenti
- stringibocca e montanti regolabili con fibbia
- pratica apertura e chiusura della cavezza con moschettoni
- fibbiera bella e massiccia
- Montanti con imbottitura in pelliccia sintetica



1/20	€	Misura capezza	Pony	Cob	Full
		smoked blue	3297737	3297738	3297739
		oliv	3297740	3297741	3297742



Cavezza Eco

- prodotto in cuoio resistente
- doppia cucitura per un'eccellente durata
- ferramenta in ottone pesante
- Montanti e stringibocca regolabili in maniera ottimale mediante fibbie



Descrizione	1/20	€
Pony – Cob	1/20	
Full – XXFull	1/20	

Vera pelle



NEW

Misura capezza	Pony	Cob	Full	XFull	XXFull
nero	32255	32256	32257	32258	3232328
marrone	32265	32266	32267	32259	3232327





Cavezza puledro Eco

- resistente cavezza in pelle di alta qualità per puledri
- ferramenta in metallo leggera, ma resistente
- facile da regolare, per cui la cavezza cresce insieme al puledro e offre sempre una vestibilità confortevole

Vera pelle



N. art.	Colore	Taglia			€
327040	marrone	Foal	1/50	600	
327041	nero	Foal	1/50	600	



Capezza annodata

- adatto per tutti i tipi di cavalli
- doppi noti per una migliore efficacia sullo stringibocca
- regolazione variabile mediante nodi
- con doppio montante e stringibocca
- in stabile tessuto di polipropilene intrecciato

	€	Misura capezza	Pony	Cob	Full
1/40		blu scuro	3230222	3230223	3230224



Capezza annodata

- stabile tessuto intrecciato
- regolazione variabile mediante nodi
- con doppio montante e stringibocca
- adatto per tutti i tipi di cavalli
- Materiale: Polipropilene





	€	Misura capezza	Pony	Cob	Full
1/40		navy / beige	3297743	3297744	3297745
		black / grey	3297746	3297747	3297748



Museruola pile



- impedisce al vostro cavallo di mangiare troppo frettolosamente al pascolo
- comoda versione con imbottitura in pelliccia ecologica all'interno del cestello, intorno al naso e in corrispondenza dei montanti
- Zona del muso in una plastica robusta, ma flessibile
- incl. anello sul lato inferiore del cesto per brevi percorsi - non adatto per la legatura
- regolazione flessibile per adattare perfettamente la taglia

N. art.	Colore	Taglia			€
3222146	nero	Shetty	1/20	200	
3222143	nero	Pony	1/16	180	
3222144	nero	Cob	1/20	200	
3222145	nero	Full	1/20	200	



Museruola

- impedisce al vostro cavallo di mangiare troppo frettolosamente al pascolo
- con rinforzo nella zona del muso
- facile da applicare



N. art.	Colore	Taglia			€
325870	nero	Shetty	1/20	360	
321625	nero	Pony	1/20	240	
321626	nero	Cob	1/16	160	
321627	nero	Full	1/16	160	



Collare

- cinghia in poliammide robusta
- Parti metalliche in acciaio inox
- sangue caldo



N. art.	Colore	Larghezza	Taglia			€
32340	nero	5 cm	Full	1/50	800	



Set in pelliccia sintetica per cavezza

- per evitare compressioni e sfregamenti
- dotata di chiusura a strappo

Il kit contiene: 1 x fascia naso, ca. 3,5 x 25 cm, 1 fascia nuca, circa 3,5 x 32 cm, 2 x fasce guancia, ca. 3,5 x 15 cm

N. art.		€
3297733	1/50	



American Lead Rope

- maglia resistente dall'aspetto pregiato
- in nylon antistrappo con grande moschettone



N. art.	Colore	Lunghezza		€
3222147	nero / grigio	250 cm	1/30	

Longhina in cotone con catena

- esecuzione morbida e maneggevole
- molto stabile grazie all'intreccio multiplo
- lunghezza totale 2 m incl. catena



N. art.	Colore	Lunghezza		€
3226344	blu	200 cm	1/25	
3226345	nero	200 cm	1/25	

Guinzaglio con catena

- con doppia cucitura
- eccellente lavorazione



N. art.	Colore	Lunghezza		€
32147	nero	250 cm	1/75	

Longhina cotone

- versione spessa
- longhina in cotone intrecciato di alta qualità



N. art.	Tipo di chiusura	Colore	Lunghezza		€
3210504	Gancio antipanico	blu scuro	200 cm	1/25	
3210507	Moschettone	blu scuro	200 cm	1/25	
3210505	Gancio antipanico	nero	200 cm	1/25	
3210508	Moschettone	nero	200 cm	1/25	

Longhina Bull-Snap

- modello particolarmente spesso
- materiale antiscivolo (polipropilene)

Bull-Snap particolarmente stabile



N. art.	Colore	Lunghezza	Ø		€
32160	nero	230 cm	20 mm	1/50	

Corda per lavori a terra

- corda stabile e maneggevole in polipropilene intrecciato • con doppio scacciamosche e Bull-Snap

N. art.	Colore	Lunghezza		€
322694	nero / bianco	4 m	1/50	
3228219	nero	4 m	1/35	



Coperta da cavallo outdoor RugBe

La coperta giusta per ogni temperatura! Una vestibilità ottimale e una libertà di movimento sufficiente non devono essere due opposti! La coperta outdoor RugBe unisce entrambe le proprietà in un nuovo design. La nuova allacciatura al petto consente al cavallo di avere libertà di movimento e nello stesso tempo garantisce una vestibilità ottimale.

- gradevole imbottitura interna in poliesteri che non sfrega il pelo
- tiene asciutto il cavallo e allo stesso tempo garantisce l'equilibrio termico
- poliesteri 600 denari resistenti e di alta qualità
- taglio classico
- sopraccinghie incrociate al ventre
- con copricoda, lacci per le zampe e imbottitura garrese in caucciù sintetico
- allacciatura al petto sovrapposta con chiusura rapida mediante moschettoni e fibbie
- altamente idrorepellente fino a 3000 mm di colonna d'acqua
- 3000 g/m²/24 h (permeabilità all'aria)

N. art.	Descrizione	Colore	Lunghezza dorso	Lunghezza totale		€
3226346	0 g	dark navy	105 cm	155 cm	1/10	
3226347	0 g	dark navy	115 cm	165 cm	1/10	
3226348	0 g	dark navy	125 cm	175 cm	1/10	
3226349	0 g	dark navy	135 cm	185 cm	1/10	
3226350	0 g	dark navy	145 cm	195 cm	1/10	
3226351	0 g	dark navy	155 cm	205 cm	1/10	
3226352	0 g	dark navy	165 cm	215 cm	1/10	
3230446	50 g	dark navy	105 cm	155 cm	1/10	
3230447	50 g	dark navy	115 cm	165 cm	1/10	
3230448	50 g	dark navy	125 cm	175 cm	1/10	
3230449	50 g	dark navy	135 cm	185 cm	1/10	
3230450	50 g	dark navy	145 cm	195 cm	1/10	
3230451	50 g	dark navy	155 cm	205 cm	1/10	
3230452	50 g	dark navy	165 cm	215 cm	1/6	
3230453	100 g	dark navy	105 cm	155 cm	1/10	
3230454	100 g	dark navy	115 cm	165 cm	1/10	
3230455	100 g	dark navy	125 cm	175 cm	1/10	
3230456	100 g	dark navy	135 cm	185 cm	1/10	
3230457	100 g	dark navy	145 cm	195 cm	1/10	
3230458	100 g	dark navy	155 cm	205 cm	1/10	
3230459	100 g	dark navy	165 cm	215 cm	1/10	
3226364	200 g	dark navy	105 cm	155 cm	1/8	
3226365	200 g	dark navy	115 cm	165 cm	1/8	
3226366	200 g	dark navy	125 cm	175 cm	1/8	
3226367	200 g	dark navy	135 cm	185 cm	1/8	
3226368	200 g	dark navy	145 cm	195 cm	1/8	
3226369	200 g	dark navy	155 cm	205 cm	1/8	
3226370	200 g	dark navy	165 cm	215 cm	1/8	
3226375	300 g	dark navy	105 cm	155 cm	1/6	
3226376	300 g	dark navy	115 cm	165 cm	1/6	
3226377	300 g	dark navy	125 cm	175 cm	1/6	
3226378	300 g	dark navy	135 cm	185 cm	1/6	
3226379	300 g	dark navy	145 cm	195 cm	1/6	
3226380	300 g	dark navy	155 cm	205 cm	1/6	
3226381	300 g	dark navy	165 cm	215 cm	1/6	

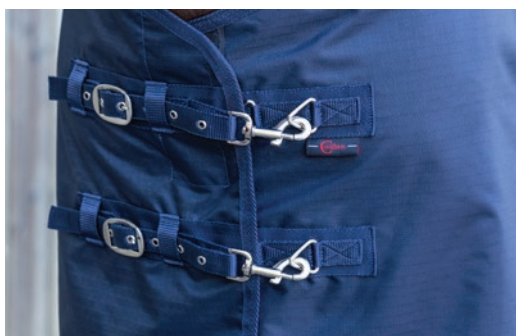



Collo RugBe Zero

Collo adatto per le nostre coperte outdoor e invernali RugBe. Il collo si fissa alla coperta a destra e a sinistra mediante una parte a strappo e asole.

- senza imbottitura per l'uso in ogni stagione dell'anno
- poliestere 600 denari resistente e di alta qualità
- gradevole imbottitura interna che non sfrega il pelo
- adatto per tutte le versioni RugBe Outdoor e IceProtect
- facile da fissare per mezzo di asole e chiusure a strappo
- 3000 mm colonna d'acqua
- traspirante con 3000 g/m²/24 h



N. art.	Colore	Taglia	Lunghezza dorso		€
3226353	dark navy	XS	105 - 115 cm	1/15	
3226354	dark navy	S	125 - 135 cm	1/15	
3226355	dark navy	M	145 cm	1/15	
3226356	dark navy	L	155 - 165 cm	1/15	

Collo RugBe IceProtect 200

Collo adatto per le nostre coperte outdoor e invernali serie RugBe. Il collo si fissa alla coperta a destra e a sinistra mediante una parte a strappo e asole.

- imbottita con 200 g di caldi strati di tessuto non tessuto Thermovlies
- poliestere 600 denari resistente e di alta qualità
- gradevole imbottitura interna che non sfrega il pelo
- 3000 mm colonna d'acqua
- traspirante con 3000 g/m²/24 h



N. art.	Colore	Taglia	Lunghezza dorso		€
3226371	dark navy	XS	105 - 115 cm	1/6	
3226372	dark navy	S	125 - 135 cm	1/6	
3226373	dark navy	M	145 cm	1/6	
3226374	dark navy	L	155 - 165 cm	1/6	

Coperta da cavallo outdoor RugBe HighNeck

Coperta da cavallo outdoor per tutto l'anno

- con collo di media altezza per una protezione supplementare
- tiene asciutto il cavallo e allo stesso tempo garantisce l'equilibrio termico
- gradevole imbottitura interna in poliesteri che non sfrega il pelo
- ottima vestibilità con una maggiore libertà di movimento grazie allo spacco RugBe
- con copricoda e lacci per le zampe elastici
- cinghie addominali incrociate con inserto elastico
- allacciatura al petto sovrapposta, doppia
- altamente idrorepellente fino a 3000 mm di colonna d'acqua
- 3000 g/m²/24 h (permeabilità all'aria)



N. art.	Colore	Lunghezza dorso	Lunghezza totale	Lunghezza dorso incl. collo		€
3226357	dark navy	105 cm	155 cm	160 cm	1/10	
3226358	dark navy	115 cm	165 cm	170 cm	1/10	
3226359	dark navy	125 cm	175 cm	180 cm	1/10	
3226360	dark navy	135 cm	185 cm	190 cm	1/10	
3226361	dark navy	145 cm	195 cm	200 cm	1/10	
3226362	dark navy	155 cm	205 cm	210 cm	1/10	
3226363	dark navy	165 cm	215 cm	220 cm	1/10	

Interno per coperta/coperta per la stalla RugBe 2in1

- interno per coperta traspirante e con azione termoregolante
- utilizzabile anche come coperta leggera per la stalla
- 100 g di tessuto-non tessuto termico per un clima ottimale
- gradevole imbottitura interna che non sfrega il pelo
- con fibbie sul petto e copricoda
- pratico
- lavabile a 30 °C



N. art.	Colore	Lunghezza dorso	Lunghezza totale		€
3226384	navy	105 cm	155 cm	1/10	
3226385	navy	115 cm	165 cm	1/10	
3297763	navy	125 cm	175 cm	1/10	
3297764	navy	135 cm	185 cm	1/10	
3297765	navy	145 cm	195 cm	1/10	
3297766	navy	155 cm	205 cm	1/10	
3297767	navy	165 cm	215 cm	1/10	

Coperta da stalla RugBe

- piacevole coperta da stalla con ampia impuntura e cinghie addominali incrociate esternamente
- con ampio copricoda e cinghie alle zampe regolabili
- doppia allacciatura pettorale con ardiglioni, moschettoni e anelli a D
- imbottito con 150 g di ovatta termica
- materiale traspirante per un clima ottimale sotto la coperta
- gradevole imbottitura interna in poliестere che non sfrega il pelo
- Materiale esterno in poliестere 300 denari



N. art.	Colore	Lunghezza dorso	Lunghezza totale		€
3226382	blu	105 cm	155 cm	1/8	
3226383	blu	115 cm	165 cm	1/8	
325416	blu	125 cm	175 cm	1/8	
325417	blu	135 cm	185 cm	1/8	
325418	blu	145 cm	195 cm	1/8	
325419	blu	155 cm	205 cm	1/8	
325433	blu	165 cm	215 cm	1/8	

Coperta per maneggio RugBe

- in pregiato e resistente materiale di poliestere con membrana in TPU
- tiene asciutto il cavallo e garantisce l'equilibrio termico
- fodera in pile calda e in grado di veicolare l'umidità
- protegge la delicata parte dei reni del cavallo da umidità e freddo
- con copricoda
- 5000 mm colonna d'acqua
- 3000 g/m²/24 h (permeabilità all'aria)

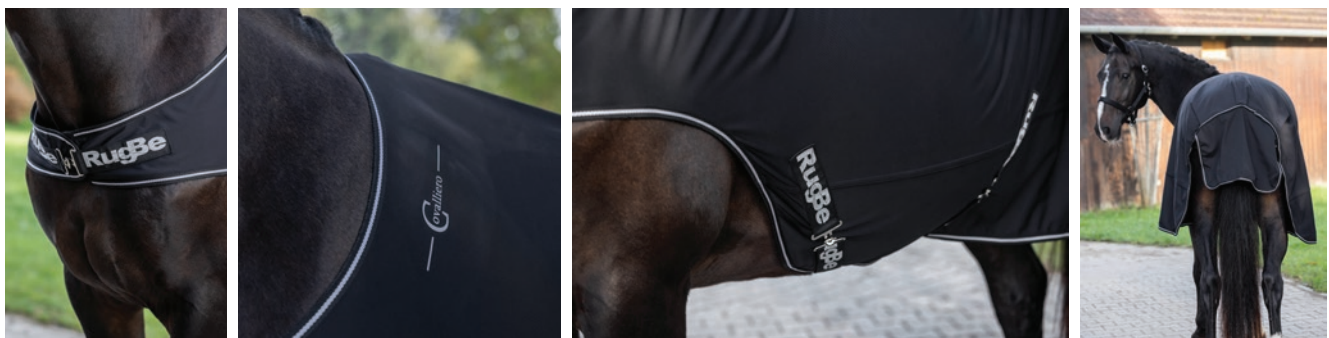

N. art.	Colore	Lunghezza dorso		€
3228275	nero	115 cm	1/15	
3228276	nero	130 cm	1/15	
3228277	nero	145 cm	1/15	
3228278	nero	155 cm	1/6	

Coperta in pile RugBe Economic

- coperta leggera per trasporto e asciuga-sudore in micropile
- con fibbie sul petto e copricoda
- evacua il sudore dal corpo, mantenendo il cavallo asciutto e proteggendolo dalle correnti d'aria
- imbottitura al garrese in pile
- lavabile a macchina a 30 °C



N. art.	Colore	Lunghezza dorso	Lunghezza totale		€
3226400	black	105 cm	155 cm	1/15	
3226401	black	115 cm	165 cm	1/15	
328677	black	125 cm	175 cm	1/6	
328678	black	135 cm	185 cm	1/6	
328679	black	145 cm	195 cm	1/15	
328680	black	155 cm	205 cm	1/15	
3211608	black	165 cm	215 cm	1/6	
3226402	navy	105 cm	155 cm	1/15	
3226403	navy	115 cm	165 cm	1/15	
328681	navy	125 cm	175 cm	1/15	
328682	navy	135 cm	185 cm	1/15	
328683	navy	145 cm	195 cm	1/6	
328684	navy	155 cm	205 cm	1/6	
3211609	navy	165 cm	215 cm	1/6	

Coperta in pile RugBe Royal

La coperta leggerissima per il trasporto e l'asciugatura del sudore.

- morbidissimo colletto in pile
- rapido assorbimento dell'umidità
- con fibbia sul petto e copricoda
- cinghie incrociate regolabili e staccabili
- Traspirante
- lavabile a macchina a 30 °C



N. art.	Colore	Lunghezza dorso	Lunghezza totale		€
3228220	graphite	105 cm	155 cm	1/10	
3228221	graphite	115 cm	165 cm	1/10	
3228222	graphite	125 cm	175 cm	1/10	
3228223	graphite	135 cm	185 cm	1/10	
3228224	graphite	145 cm	195 cm	1/10	
3228225	graphite	155 cm	205 cm	1/10	
3228226	graphite	165 cm	215 cm	1/10	
3228227	dark navy	105 cm	155 cm	1/10	
3228228	dark navy	115 cm	165 cm	1/10	
3228229	dark navy	125 cm	175 cm	1/10	
3228230	dark navy	135 cm	185 cm	1/10	
3228231	dark navy	145 cm	195 cm	1/10	
3228232	dark navy	155 cm	205 cm	1/10	
3228233	dark navy	165 cm	215 cm	1/10	

Coperta anti-mosche RugBe SuperFly

- coperta leggera e robusta in un materiale particolarmente piacevole, per il pascolo e il paddock
- il materiale brillante e traspirante protegge dal surriscaldamento
- il morbido poliestere a maglia stretta offre una protezione ideale da fastidiose mosche e da morsi e punture di altri insetti
- le corde elastiche staccabili all'altezza delle zampe impediscono alla coperta di scivolare
- collo staccabile, fissaggio con chiusura a strappo
- grande copricoda
- con chiusure a strappo nella zona del collo e del petto
- zona del petto imbottita
- resistente agli UV
- lavabile a macchina a 30 °C



Articoli coordinati: Mascherina antimosche SuperFly 3210313 - 3210315, 3230232 - 3230234



N. art.	Colore	Lunghezza dorso	Lunghezza totale		€
3230225	navy	105 cm	155 cm	1/15	
3230226	navy	115 cm	165 cm	1/15	
3230227	navy	125 cm	175 cm	1/15	
3230228	navy	135 cm	185 cm	1/15	
3230229	navy	145 cm	195 cm	1/15	
3230230	navy	155 cm	205 cm	1/15	
3230231	navy	165 cm	215 cm	1/15	
328962	bianco	105 cm	155 cm	1/15	
328963	bianco	115 cm	165 cm	1/15	
328692	bianco	125 cm	175 cm	1/15	
328693	bianco	135 cm	185 cm	1/15	
328694	bianco	145 cm	195 cm	1/15	
328695	bianco	155 cm	205 cm	1/15	
328696	bianco	165 cm	215 cm	1/15	

Coperta anti-mosche RugBe Zebra

Coperta per mosche e anti eczema con collo

- collo integrato con chiusura a strappo
- il morbido poliestere a maglia stretta e il look „Zebra” offrono una protezione ideale dalle fastidiose mosche e da morsi e punture di altri insetti
- zona del petto imbottita
- con lacci per le zampe elastici e spacco RugBe
- pettorina fissabile con cinghie elastiche
- grande copricoda
- con protezione UV superiore al 90 % (UPF 16)
- lavabile a macchina a 30 °C

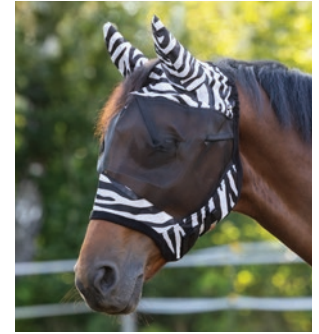

Articoli coordinati: Cuffia anti-mosche RugBe Zebra 326113 - 326115

Frontalino elastico

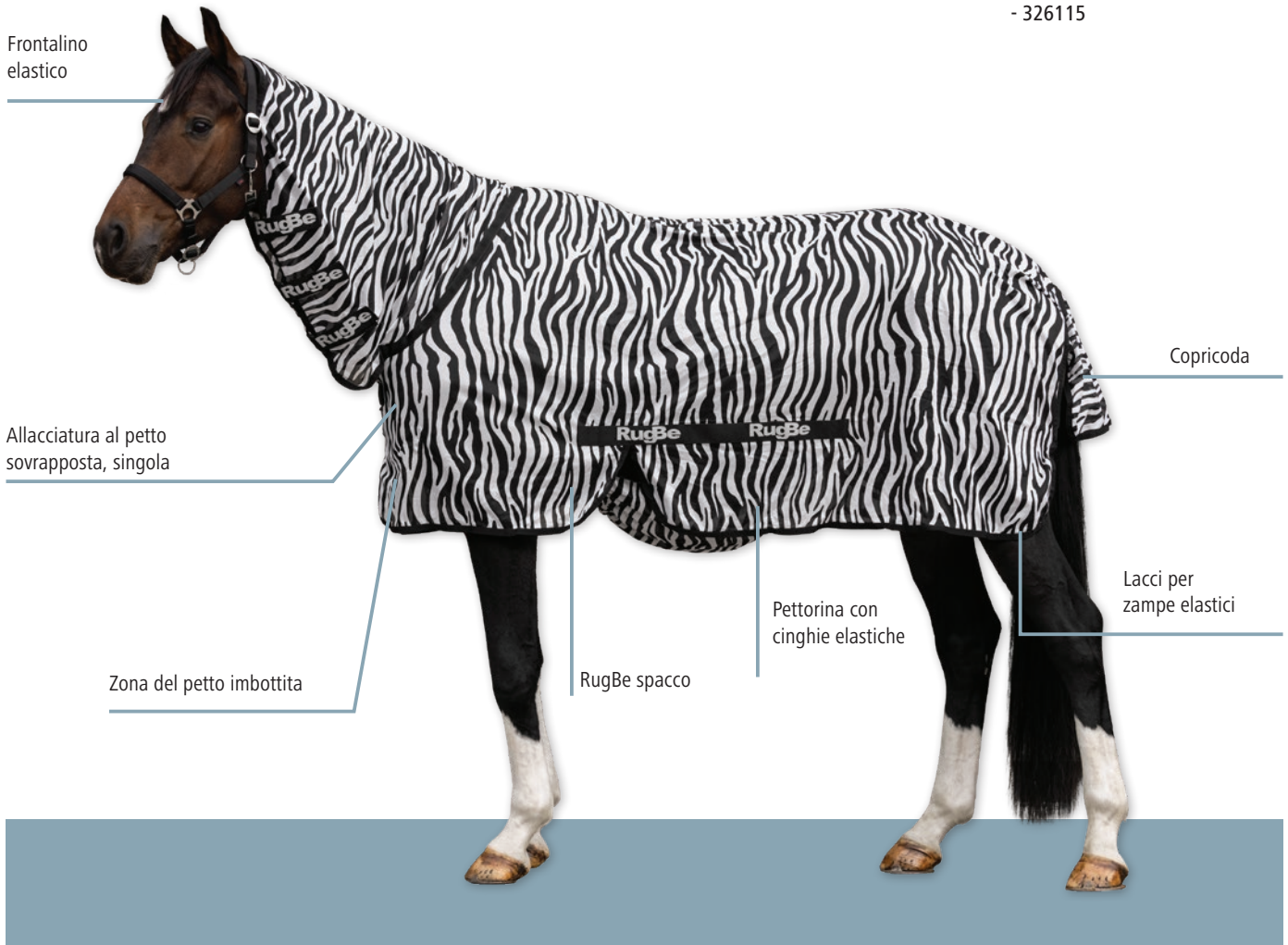

Allacciatura al petto sovrapposta, singola

Copricoda

Zona del petto imbottita

RugBe spacco

Pettorina con cinghie elastiche

Lacci per zampe elastici



N. art.	Colore	Lunghezza dorso	Lunghezza totale		€
326122	Look zebrato	125 cm	175 cm	1/15	
326123	Look zebrato	135 cm	185 cm	1/15	
326124	Look zebrato	145 cm	195 cm	1/15	
326125	Look zebrato	155 cm	205 cm	1/15	
326126	Look zebrato	165 cm	215 cm	1/15	

Coperta anti-mosche RugBe

Novità

NEW

- il materiale in mesh, leggerissimo e traspirante, garantisce un flusso d'aria ottimale e un'asciugatura rapida, ideale per la stalla e il trasporto
- il morbido poliestere offre una protezione ideale da fastidiose mosche e da morsi e punture di altri insetti
- cinghie incrociate rimovibili per un posizionamento saldo e un utilizzo flessibile
- con pratica chiusura a strappo nella zona del petto
- lavabile a macchina a 30 °C
- Materiale: 100 % Poliestere



N. art.	Colore	Lunghezza dorso	Lunghezza totale		€
3232410	navy	125 cm	175 cm	1/10	
3232411	navy	135 cm	185 cm	1/10	
3232412	navy	145 cm	195 cm	1/10	
3232413	navy	155 cm	205 cm	1/10	
3232414	navy	165 cm	215 cm	1/10	

Coperta rinfrescante CovallieroCool

Novità

NEW

- facile applicazione: Immergere in acqua, strizzare (finché la coperta non smette di gocciolare) e applicare
- il materiale tecnico leggero abbassa delicatamente e uniformemente la temperatura corporea del cavallo su un'ampia superficie grazie al raffreddamento per evaporazione
- permette di evitare il surriscaldamento del cavallo, ad esempio dopo l'allenamento o nelle calde giornate estive
- l'effetto rinfrescante può inoltre favorire la rigenerazione, ha un effetto antinfiammatorio e allevia il fastidio causato dalle punture di insetti
- facile manipolazione grazie alla pratica chiusura a strappo
- lavabile a macchina a 30 °C
- Materiale: 55 % nylon, 45 % Poliestere

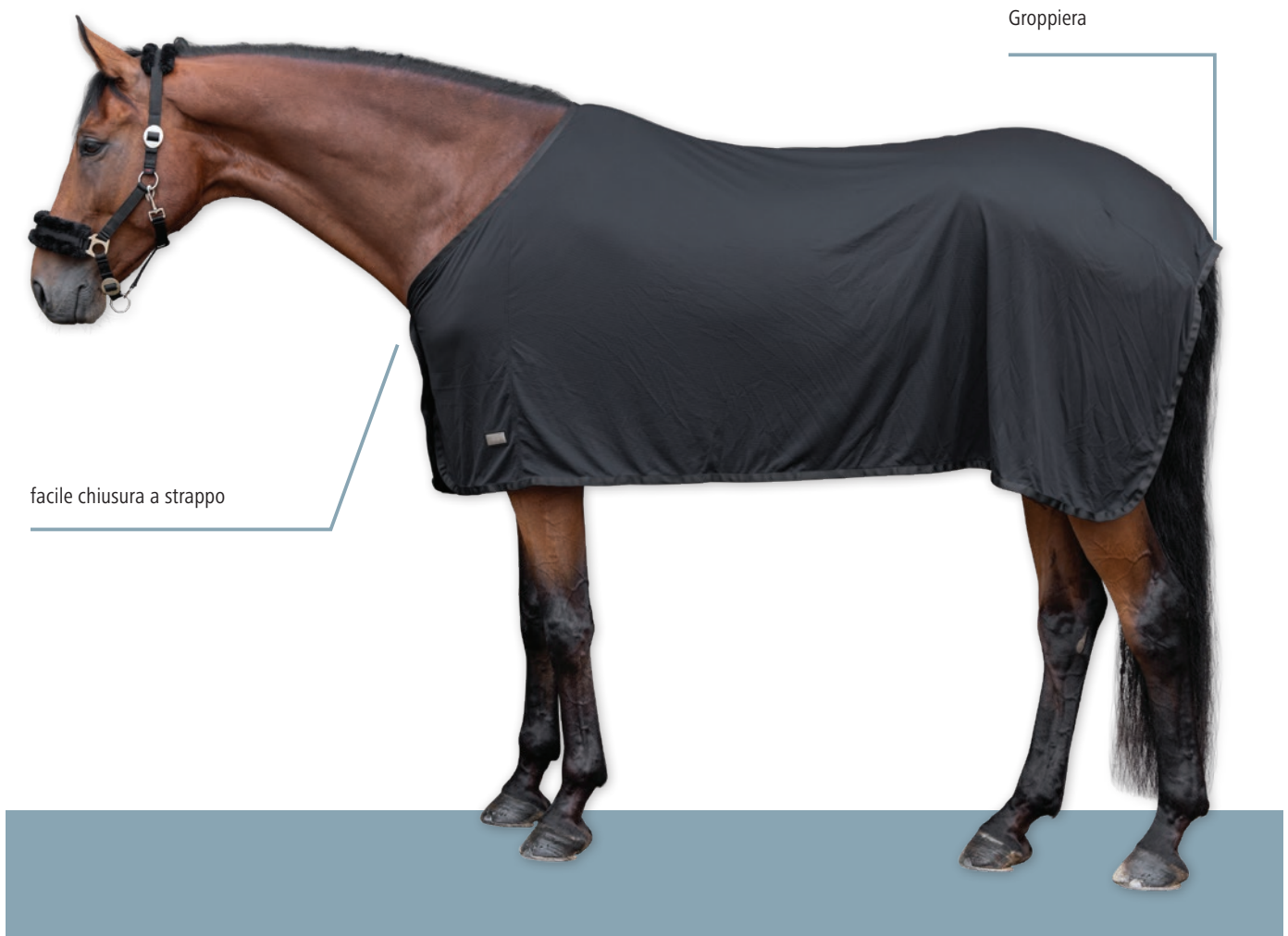

Applicare la coperta sul cavallo solo sotto supervisione!

N. art.	Colore	Lunghezza dorso		€
3232345	nero	125 cm	1/10	
3232346	nero	135 cm	1/10	
3232347	nero	145 cm	1/10	
3232348	nero	155 cm	1/10	
3232349	nero	165 cm	1/10	

Paracoda

- in caucciù sintetico elastico, stabile e morbido
- con chiusura a strappo e anello metallico
- per la protezione della parte iniziale della coda e del pelo
- perfetto per il trasporto



N. art.	Colore		€
328657	nero	1/50	

Lacci per zampe per coperte RugBe

- coppia
- con fibbia scorrevole
- regolazione a variazione continua



N. art.	Tipo di chiusura	Colore		€
3223342	Snaphook	nero	1/100	

Cintura per coperta elastica

- cinghia ultra elastica per tanta libertà di movimento
- regolabile in continuo da 110 a 250 cm
- con chiusura brevettata



N. art.	Colore	Larghezza		€
32346	nero	8 cm	1/50	

Prolunga pettorale

per coperte outdoor

- consente una maggiore libertà di movimento • per cavalli dal petto largo
- poliestere 600 denari resistente e di alta qualità • con due cinghie comprensive di moschettoni e due anelli a D cad.



N. art.	Colore	Lunghezza	Larghezza		€
3230118	navy	30 cm	30 cm	1/30	

Copricoda rivestito

- pratico copricoda in materiale elastico • facile da pulire grazie al rivestimento in plastica

3228234: adatto per lunghezza soffitto 115 - 140 cm

3228235: adatto per lunghezza soffitto 145 - 165 cm

N. art.	Lunghezza		€
3228234	39 cm	1/100	
3228235	57 cm	1/100	



Cuffia antimosche con protezione per le orecchie e frange

- con cordoncino per scacciare le mosche e altri insetti dalla zona sensibile delle narici
- tessuto elastico e piacevolmente morbido in corrispondenza delle orecchie
- con imbottitura in pile per evitare la formazione di punti di sfregamento
- fissaggio senza fatica sulla testa del cavallo grazie alla chiusura a strappo



con distanziatore per gli occhi integrato

N. art.	Colore	Taglia		€
321267	nero	Pony	1/50	
321268	nero	Cob	1/50	
321269	nero	Full	1/50	

Cuffia antimosche con protezione per le orecchie e le narici

- barriera antimosche integrata tra la zona delle narici e la zona degli occhi
- tessuto elastico e piacevolmente morbido in corrispondenza delle orecchie
- con imbottitura in pile per evitare la formazione di punti di sfregamento
- fissaggio senza fatica sulla testa del cavallo grazie alla chiusura a strappo



con distanziatore per gli occhi integrato

N. art.	Colore	Taglia		€
321273	nero	Pony	1/50	
321275	nero	Cob	1/50	
321274	nero	Full	1/50	

Cuffia antimosche con protezione per le orecchie e le narici

- zona delle orecchie realizzata con un materiale a rete gradevole, morbido e traspirante
- con protezione UV • con imbottitura in pile per evitare la formazione di punti di sfregamento
- fissaggio senza fatica sulla testa del cavallo grazie alla chiusura a strappo

con protezione UV

N. art.	Colore	Taglia		€
3230235	grigio chiaro	Pony	1/50	
3230236	grigio chiaro	Cob	1/50	
3230237	grigio chiaro	Full	1/50	
3230238	navy	Pony	1/50	
3230239	navy	Cob	1/50	
3230240	navy	Full	1/50	



Cuffia antimosche con incavo per le orecchie

- tessuto a rete robusto ma leggero
- con imbottitura in pile per evitare la formazione di punti di sfregamento
- fissaggio senza fatica sulla testa del cavallo grazie alla chiusura a strappo

con distanziatore per gli occhi integrato

N. art.	Colore	Taglia		€
321351	nero	Pony	1/50	
321353	nero	Cob	1/50	
321352	nero	Full	1/50	



Protezione per gli occhi e le orecchie

Cavezza con cuffia antimosche integrata

La cavezza con cuffia antimosche integrata può essere adattata in maniera ottimale alla testa di ogni cavallo grazie a un inserto allungabile in lycra con chiusura a strappo nella zona del naso.

- non scivola grazie alla cavezza integrata • materiale in lycra flessibile e chiusura a strappo nella zona del naso per un adattamento ottimale alla testa del cavallo
- con protezione per le orecchie • stabile materiale in rete a maglia fine • tessuto con doppia cucitura, morbido e filodermico • facile apertura del sottogola tramite moschettone • Montanti e stringibocca a regolazione continua

N. art.	Colore	Taglia		€
3228236	nero	Pony	1/25	
3228237	nero	Cob	1/25	
3228238	nero	Full	1/25	



Top Seller



Cuffia antimosche con protezione per le orecchie SuperFly

- tessuto in rete di poliestere a maglie strette, leggero e resistente allo strappo
- si fissa senza fatica alla testa grazie alle chiusure a strappo • bordura elastica per un adattamento perfetto alla forma della testa



adatta alla coperta antimosche RugBe SuperFly 328962 - 328696, 3230225 - 3230231

N. art.	Colore	Taglia		€
3210313	bianco	Pony	1/50	
3210314	bianco	Cob	1/50	
3210315	bianco	Full	1/28	
3230232	navy	Pony	1/50	
3230233	navy	Cob	1/50	
3230234	navy	Full	1/50	



Cuffia antimosche Zebra con protezione per le orecchie

- adatta alla coperta antimosche Rugbe Zebra • tessuto in rete di poliestere a maglie strette, leggero e resistente allo strappo • fissaggio senza fatica sulla testa del cavallo grazie alle chiusure a strappo • bordura elastica per un adattamento perfetto alla forma della testa



Articoli coordinati: Coperta antimosche RugBe Zebra 326122 - 326126

N. art.	Colore	Taglia		€
326113	Look zebra	Pony	1/50	
326114	Look zebra	Cob	1/28	
326115	Look zebra	Full	1/28	



Cuffia antimosche con protezione per le orecchie

- zona delle orecchie realizzata con un materiale a rete gradevole, morbido e traspirante
- con protezione UV
- con imbottitura in pile per evitare la formazione di punti di sfregamento
- fissaggio senza fatica sulla testa del cavallo grazie alla chiusura a strappo

con protezione UV

N. art.	Colore	Taglia		€
3232362	grigio chiaro	Foal	1/36	NEW
3232363	grigio chiaro	Shetty	1/36	NEW
324515	grigio chiaro	Pony	1/50	
324516	grigio chiaro	Cob	1/50	
324517	grigio chiaro	Full	1/50	
3232364	grigio chiaro	XFull	1/36	NEW
3232365	navy	Foal	1/36	NEW
3232366	navy	Shetty	1/36	NEW
3230463	navy	Pony	1/50	
3230464	navy	Cob	1/50	
3230465	navy	Full	1/50	
3232367	navy	XFull	1/36	NEW



Cuffia antimosche protettiva FinoStretch

- cuffia antimosche aderente con grande apertura per gli occhi sagomata
- tessuto in rete a maglia particolarmente fine che non permette il passaggio neppure alle mosche più minuscole
- tessuto di poliestere piacevolmente leggero ed elastico per una perfetta vestibilità
- con protezione UV

N. art.	Colore	Taglia		€
3229050	nero	Pony	1/50	
3229051	nero	Cob	1/36	
3229052	nero	Full	1/50	
3229053	blu	Pony	1/50	
3229054	blu	Cob	1/36	
3229055	blu	Full	1/36	



Top Seller

Cuffia antimosche protettiva FinoStretch Zipper

- cuffia antimosche aderente con grande apertura per gli occhi sagomata
- tessuto in rete a maglia particolarmente fine che non permette il passaggio neppure alle mosche più minuscole
- tessuto di poliestere piacevolmente leggero ed elastico per una perfetta vestibilità
- facile da mettere e da togliere grazie alla chiusura lampo
- con protezione UV

N. art.	Colore	Taglia		€
3230460	navy	Pony	1/50	
3230461	navy	Cob	1/36	
3230462	navy	Full	1/36	
3230540	nero	Pony	1/36	
3230541	nero	Cob	1/36	
3230542	nero	Full	1/50	



Protezione per gli occhi e le orecchie

Frangia antimosche

- con chiusura a strappo per un fissaggio più facile a capezza o briglia
- protegge gli occhi da tafani e mosche
- La dotazione non include la cavezza

N. art.	Colore	Taglia		€
321890	nero	Pony	1/50	
321892	nero	Cob	1/50	
321891	nero	Full	1/50	
321893	blu	Pony	1/50	
321895	blu	Cob	1/50	
321894	blu	Full	1/50	



Cuffietta antimosche Linea

- protegge le orecchie da mosche e tafani
- con tessuto elastico in corrispondenza delle orecchie
- lavorazione all'uncinetto con elegante applicazione in pelle
- lavabile a macchina a 30 °C

coordinato con la guadrappa Linea

N. art.	Colore	Taglia		€
3230466	dark navy	Pony	1/51	
3230467	dark navy	Cob / Full	1/50	
3230468	black	Pony	1/50	
3230469	black	Cob / Full	1/51	
3230470	white	Pony	1/50	
3230471	white	Cob / Full	1/20	
3230472	brown	Pony	1/50	
3230473	brown	Cob / Full	1/50	



Cuffietta antimosche Empara

- con discrete applicazioni in glitter
- protegge le orecchie da mosche e tafani
- con tessuto elastico in corrispondenza delle orecchie
- all'uncinetto
- lavabile a macchina a 30 °C

N. art.	Colore	Taglia		€
3297773	black	Cob / Full	1/50	
3297774	navy	Cob / Full	1/50	
3297775	white	Cob / Full	1/50	



Cuffietta antimosche Classic

- protegge le orecchie da mosche e tafani
- con tessuto elastico in corrispondenza delle orecchie
- all'uncinetto
- lavabile a macchina a 30 °C

N. art.	Colore	Taglia		€
323618	nero	Full	1/50	
323619	bianco	Full	1/50	



Protezione delle zampe e degli zoccoli

Paracolpi per trasporto Dexter

- Set da 4
- paracolpi da trasporto di qualità
- imbottiti in morbido pelo sintetico
- utilizzo semplice con tripla chiusura a strappo
- con rinforzo extra nella zona del cuscinetto
- imbottitura in schiumato ad alta densità
- versione alta con protezione per il garretto (dietro)
- ben fissabili con la patta dotata di chiusura a strappo
- lavabile a macchina a 30 °C





N. art.	Colore	Taglia		€
32452	blu scuro	Full	1/10	
3297779	blu scuro	XFull	1/10	

Paracolpi da stalla e da trasporto

- set con 4 paracolpi da trasporto, incl. set di inserti (2 anteriori / 2 posteriori)
- materiale esterno in caucciù sintetico morbido, resistente agli urti e termoisolante
- Interno in tessuto staccabile e lavabile con morbida imbottitura in tessuto-non tessuto di poliestere ed esterno in microfibra
- valide chiusure a strappo per un'ottima tenuta
- lavabile a macchina a 30 °C



N. art.	Colore	Taglia	Taglia		€
32469	nero	M	Cob	1/10	
32470	nero	L	Full	1/10	

N. art.	Descrizione	adatto per		€
32493	Set di inserti (4 pezzi)	32469	1/20	
32494	Set di inserti (4 pezzi)	32470	1/20	

Paratendini

- protezione regolabile in maniera individuale per le zampe e i tendini del cavallo
- apposita protezione per le caviglie grazie alla precisione della forma
- in caucciù sintetico ammortizzante, resistente e traspirante - previene lesioni e ferite
- ottima applicazione grazie alle chiusure a strappo che stabilizzano e fissano
- utilizzabili universalmente per tutte le discipline
- Set da 4



N. art.	Colore	Taglia	Zampe anteriori (H / B)	Zampe posteriori (H / B)		€
320131	nero	Pony	27 cm / 24 cm	29 cm / 28,5 cm	1/25	
320132	nero	Cob	29 cm / 28,5 cm	30 cm / 31 cm	1/25	
320133	nero	Full	30 cm / 31 cm	31 cm / 33 cm	1/25	

Protezione delle zampe e degli zoccoli

Paracolpi TecAir

- protezione per le gambe anatomica, ammortizzante
- morbida imbottitura ammortizzante con bilanciamento della pressione per una tenuta sicura
- massima protezione antiurto con un peso minimo
- fori di ventilazione per una maggiore traspirazione
- dotata di chiusura a strappo
- coppia



N. art.	Colore	Taglia	Esecuzione		€
3211617	nero	Cob	Caucciù sintetico	1/20	
3210530	nero	Full	Caucciù sintetico	1/20	
3230474	navy	Cob	Caucciù sintetico	1/20	
3230475	navy	Full	Caucciù sintetico	1/20	

Paranocche TecAir

- protezione per le gambe anatomica, ammortizzante
- morbida imbottitura ammortizzante con bilanciamento della pressione per una tenuta sicura
- massima protezione antiurto con un peso minimo
- fori di ventilazione per una maggiore traspirazione
- dotata di chiusura a strappo
- coppia



N. art.	Colore	Taglia	Esecuzione		€
3230476	navy	Cob	Caucciù sintetico	1/20	
3230477	navy	Full	Caucciù sintetico	1/20	
3297671	nero	Cob	Caucciù sintetico	1/20	
3297669	nero	Full	Caucciù sintetico	1/20	

Protezioni morbide per gli arti Avina

- particolarmente leggero e traspirante grazie agli inserti in rete
- lati interni dotati di finta pelle resistente
- forma anatomica per la protezione della zampa del cavallo
- con chiusura a strappo (mis. S, M due chiusure a strappo, mis. L, XL tre chiusure a strappo)
- coppia



N. art.	Colore	Taglia		€
3230490	black	Pony	1/10	
3230491	black	Cob	1/10	
3230492	black	Full	1/10	
3230493	black	XFull	1/10	
3230494	navy	Pony	1/10	
3230495	navy	Cob	1/10	
3230496	navy	Full	1/10	
3230497	navy	XFull	1/20	
3230498	white	Pony	1/10	
3230499	white	Cob	1/10	
3230500	white	Full	1/10	
3230501	white	XFull	1/10	



Copri zampe Avina

• in resistente similpelle • antiurto • con chiusura a strappo per un fissaggio variabile • coppia

N. art.	Colore	Taglia		€
3230502	black	Pony	1/10	
3230503	black	Cob	1/20	
3230504	black	Full	1/20	
3230505	black	XFull	1/20	
3230506	navy	Pony	1/20	
3230507	navy	Cob	1/20	
3230508	navy	Full	1/20	
3230509	navy	XFull	1/20	
3230510	white	Pony	1/20	
3230511	white	Cob	1/20	
3230512	white	Full	1/20	
3230513	white	XFull	1/20	



Copri zampe NeoLite

• in morbida e resistente gomma sintetica • con doppia chiusura a strappo per un fissaggio variabile • con imbottitura extra spessa • coppia

N. art.	Colore	Taglia		€
3230241	black	Pony	1/30	
3230242	black	Cob	1/30	
3230243	black	Full	1/20	
3230244	black	XFull	1/20	
3230245	dark navy	Pony	1/30	
3230246	dark navy	Cob	1/30	
3230247	dark navy	Full	1/20	
3230248	dark navy	XFull	1/20	
3230249	pink	Pony	1/30	
3230250	pink	Cob	1/30	
3230251	pink	Full	1/20	
3230252	pink	XFull	1/20	
3230253	blue	Pony	1/30	
3230254	blue	Cob	1/30	
3230255	blue	Full	1/20	
3230256	blue	XFull	1/20	
3230257	arancione	Pony	1/30	
3230258	arancione	Cob	1/30	
3230259	arancione	Full	1/20	
3230260	arancione	XFull	1/20	



Copri zampe NoTurn

• resistente copri zampe in stabile materiale antiurto e anti-sporco • Taglio "no-turn" con fissaggio interno per un grande comfort • stabile chiusura a strappo per un posizionamento e una protezione ottimali • coppia

N. art.	Colore	Taglia		€
3230514	black	Pony	1/25	
3230515	black	Cob	1/20	
3230516	black	Full	1/20	
3230517	black	XFull	1/20	



Protezione delle zampe e degli zoccoli

Copri zampe Teddy Fleece

- resistente copri zampe in stabile materiale antiurto e anti-sporco
- Taglio "no-turn" con fissaggio interno per un grande comfort
- bordo terminale morbido in pelliccia sintetica e stabile chiusura a strappo per una perfetta stabilità e protezione
- coppia



N. art.	Colore	Taglia		€
3222161	nero	Pony	1/20	
3222162	nero	Cob	1/20	
3222163	nero	Full	1/20	
3222164	nero	XFull	1/20	

Protezioni morbide per gli arti Pelisa

- in resistente similpelle
- per la protezione della zampa del cavallo
- con chiusura a strappo (mis. S, M due chiusure a strappo, mis. L, XL tre chiusure a strappo)
- morbida imbottitura interna con finto pelo
- forma anatomica
- coppia



N. art.	Colore	Taglia		€
3226404	dark brown	Pony	1/18	
3226405	dark brown	Cob	1/18	
3226406	dark brown	Full	1/14	
3226407	dark brown	XFull	1/20	
3297637	black	Pony	1/18	
3297638	black	Cob	1/18	
3297639	black	Full	1/14	
3297640	black	XFull	1/14	
3297641	navy	Pony	1/18	
3297642	navy	Cob	1/18	
3297643	navy	Full	1/14	
3297644	navy	XFull	1/20	
3297645	white	Pony	1/20	
3297646	white	Cob	1/18	
3297647	white	Full	1/14	
3297648	white	XFull	1/20	

Copri zampe Pelisa

- in resistente similpelle • antiurto • con morbido bordo in finto pelo • con chiusura a strappo per un fissaggio variabile • coppia

N. art.	Colore	Taglia		€
3226408	dark brown	Pony	1/20	
3226409	dark brown	Cob	1/20	
3226410	dark brown	Full	1/20	
3226411	dark brown	XFull	1/20	
3297649	black	Pony	1/20	
3297650	black	Cob	1/20	
3297651	black	Full	1/20	
3297652	black	XFull	1/20	
3297653	navy	Pony	1/20	
3297654	navy	Cob	1/20	
3297655	navy	Full	1/20	
3297656	navy	XFull	1/20	
3297657	white	Pony	1/20	
3297658	white	Cob	1/20	
3297659	white	Full	1/20	
3297660	white	XFull	1/20	



Copri zampe gomma

• in gomma morbida • con facile chiusura a strappo • coppia

N. art.	Colore	Taglia		€
3230261	blu	Pony	1/25	
3230262	blu	Cob	1/25	
3230263	blu	Full	1/25	
3230264	blu	XFull	1/25	
3230265	blu	XXFull	1/25	
3230266	arancione	Pony	1/25	
3230267	arancione	Cob	1/25	
3230268	arancione	Full	1/25	
3230269	arancione	XFull	1/25	
3230270	arancione	XXFull	1/25	
3230271	pink	Pony	1/25	
3230272	pink	Cob	1/25	
3230273	pink	Full	1/25	
3230274	pink	XFull	1/25	
3230275	pink	XXFull	1/25	
325843	nero	Pony	1/25	
325844	nero	Cob	1/25	
325845	nero	Full	1/25	
3211614	nero	XFull	1/25	
3226285	nero	XXFull	1/25	



copri zampe in gomma con morbido pile

• in gomma morbida • stabile chiusura a strappo doppia • con morbido bordo in finto pelo • coppia

N. art.	Colore	Taglia		€
3224663	nero	Pony	1/25	
3224664	nero	Cob	1/25	
3224665	nero	Full	1/25	
3224666	nero	XFull	1/25	
3226286	nero	XXFull	1/20	



Copri zampe Protecto

• materiale esterno resistente e facile da pulire • imbottitura interna in morbido caucciù sintetico antiurto • stabile chiusura a strappo doppia • coppia

N. art.	Colore	Taglia		€
3222158	nero	Shetty	1/50	
320134	nero	Pony	1/50	
320135	nero	Cob	1/40	
320136	nero	Full	1/35	
3211613	nero	XFull	1/35	
3222159	nero	XXFull	1/35	
3222160	nero	XXXFull	1/30	



Protezione delle zampe e degli zoccoli

Paracolpi refrigerante ad acqua CovallieroCool

- immergere in acqua per un minimo di 5 e un massimo di 30 minuti, strizzare e applicare sulla zampa del cavallo per un massimo di 4 ore. Non è necessario il congelamento.
- favorisce la rigenerazione dopo un allenamento intensivo e in caso di lesioni
- forma anatomica per un posizionamento ottimale su tendini, legamenti e articolazioni
- proprietà ipoallergeniche e antibatteriche per un comfort e un'igiene ottimali
- coppia
- Materiale: 100 % poliestere

Novità

NEW



Applicare i paracolpi sul cavallo solo sotto supervisione!

N. art.	Colore	Taglia	Zampe anteriori (H / B)		€
3232342	nero / blu	Pony	32 cm / 30 cm	1/9	
3232343	nero / blu	Cob	34 cm / 32 cm	1/9	
3232344	nero / blu	Full	36 cm / 34 cm	1/9	

Protezioni rinfrescanti

- fascia flessibile con morbidi inserti in gel per il raffreddamento di muscoli, tendini e articolazioni
- quattro chiusure a strappo per un adattamento ottimale alla zampa del cavallo
- materiale esterno estremamente resistente e facile da curare
- la speciale costruzione assicura un effetto rinfrescante persistente
- coppia



Tempo di applicazione consigliato: 20 - 30 minuti dopo l'allenamento per la prevenzione delle lesioni o per l'impiego in casi acuti

N. art.	Colore	Taglia		€
3226435	nero	onesize	1/6	

Scarpetta per cavallo

- protezione per lo zoccolo facile da applicare con chiusura a strappo variabili
- lo zoccolo viene completamente circondato e mantenuto in condizioni ottimali
- imbottitura morbida nel bordo della corona per un buon comfort senza punti di sfregamento
- materiale in poliammide estremamente resistente allo strappo
- design anatomico
- suola antiscivolo in plastica resistente all'usura e all'abrasione (TPU)
- confezionate singolarmente

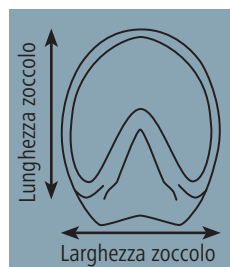

N. art.	Taglia		€	Taglia	Larghezza zoccolo	Lunghezza zoccolo
3222168	0	1/8		0	98 - 104 mm	104 - 109 mm
3222169	1	1/8		1	105 - 109 mm	110 - 114 mm
3222170	2	1/8		2	110 - 114 mm	115 - 119 mm
3222171	3	1/8		3	115 - 119 mm	120 - 124 mm
3222172	4	1/8		4	120 - 124 mm	125 - 129 mm
3222173	5	1/8		5	125 - 129 mm	130 - 134 mm
3222174	6	1/8		6	130 - 134 mm	135 - 139 mm
3222175	7	1/8		7	135 - 139 mm	140 - 144 mm
3222176	8	1/8		8	140 - 144 mm	145 - 149 mm
3222177	9	1/8		9	145 - 149 mm	150 - 154 mm
3222178	10	1/8		10	150 - 155 mm	155 - 160 mm



Protezione delle zampe e degli zoccoli

Fascia in pile Empara

- con discrete applicazioni in glitter
- protegge muscoli e tendini
- può prevenire le lesioni
- sicure e veloci da applicare grazie alla chiusura a strappo
- compensazione di temperatura e umidità
- lavabile a macchina a 30 °C



N. art.	Colore	Lunghezza	Larghezza	UO	Pezzo / UV		€
3297776	black	300 cm	12 cm	1 confezione	4 / confezione	1/12	
3297777	navy	300 cm	12 cm	1 confezione	4 / confezione	1/12	
3297778	white	300 cm	12 cm	1 confezione	4 / confezione	1/12	

Sottofasce

- ampi sottofasce con morbida imbottitura
- materiale traspirante e delicato sulla pelle
- per la protezione delle zampe del cavallo
- riutilizzabile
- coppia
- lavabile a macchina a 30 °C



N. art.	Colore	Lunghezza	Larghezza		€
3297668	nero	65 cm	52 cm	1/10	

Base per fasciatura

- per la protezione delle zampe del cavallo
- materiale morbido con riempimento in schiumato ventilato
- riutilizzabile
- lavabile a macchina a 30 °C
- coppia



N. art.	Colore	Lunghezza	Larghezza		€
32408	nero	45 cm	29 cm	1/40	
32409	nero	49 cm	48 cm	1/20	
3297661	bianco	45 cm	29 cm	1/40	
3297662	bianco	49 cm	48 cm	1/20	

CovallieroTherm – Prodotti tessili per i cavalli con effetto terapeutico a infrarossi grazie alle particelle in ceramica integrate

I tessuti CovallieroTherm, grazie alle particelle in ceramica integrate, hanno la caratteristica di assorbire e accumulare l'energia solare (luce a infrarossi) e il calore corporeo. L'energia assorbita dal tessuto viene a sua volta ceduta al corpo con radiazioni infrarosse.

I raggi infrarossi superano la barriera cutanea e penetrano in profondità nel tessuto e di conseguenza nei muscoli e nei vasi sanguigni. In questo modo, i prodotti CovallieroTherm contribuiscono a una migliore circolazione sanguigna, alla vitalità delle cellule e al rilassamento muscolare nei cavalli.

I prodotti CovallieroTherm sono traspiranti, impediscono l'accumulo del calore sotto lo strato in tessuto e assicurano un'ottima regolazione della sudorazione e dell'umidità.

Grazie all'effetto fisioterapico passivo dei tessuti CovallieroTherm, il cavallo in un primo tempo deve abituarsi all'uso. Si consiglia di osservare il cavallo mentre indossa i prodotti CovallieroTherm e di adattare opportunamente la durata di applicazione.

Durante l'uso dei prodotti CovallieroTherm, non utilizzare prodotti che stimolano la circolazione o che riscaldano, poiché ciò può provocare reazioni eccessive.

Consigliamo i seguenti tempi di applicazione:



Settimana 1: max.
1 ora / giorno



Settimana 2: max.
3 ore / giorno



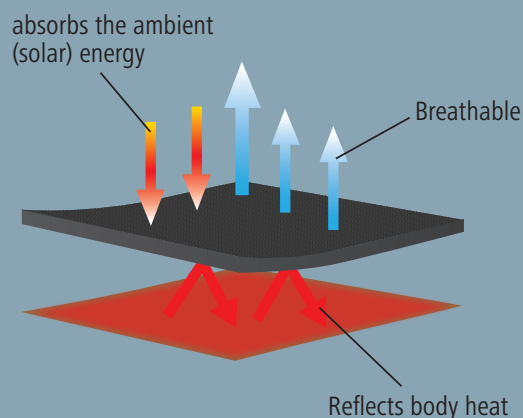

Dalla settimana 3:
max. 6 ore / giorno

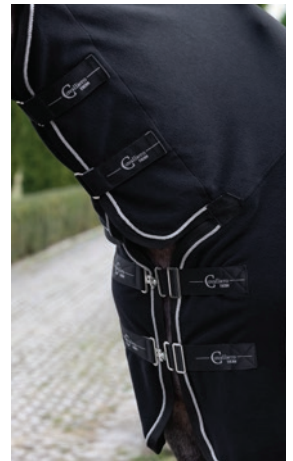

Coperta in pile con collo CovallieroTherm

- l'innovativo materiale CovallieroTherm con particelle ceramiche integrate può aumentare il benessere del cavallo
- coperta in pile a chiusura alta con collo
- traspirante e ad asciugatura rapida
- doppia allacciatura pettorale con ardiglioni
- con copricoda
- sopraccinghie incrociate regolabili
- lavabile a macchina a 30 °C



N. art.	Colore	Lunghezza dorso	Lunghezza totale		€
3228251	nero	115 cm	165 cm	1/5	
3228252	nero	125 cm	175 cm	1/5	
3228253	nero	135 cm	185 cm	1/5	
3228254	nero	145 cm	195 cm	1/5	
3228255	nero	155 cm	205 cm	1/5	

Paracolpi Covalliero Therm

Le protezioni per gli arti Covalliero Therm offrono una protezione ottimale da lesioni e surriscaldamento, mentre le fibre ceramiche incorporate favoriscono la circolazione sanguigna e possono stimolare la rigenerazione.

- stabile guscio rigido in tutta l'area del tendine e della testa del nodello
- interno dotato dell'innovativo materiale CovallieroTherm, che può aumentare il benessere del cavallo grazie alle particelle ceramiche incorporate
- esterno completamente foderato con materiale a rete per la massima circolazione dell'aria e la protezione dal surriscaldamento
- quattro elementi elastici con chiusura a bottone per un fissaggio facilissimo
- personalizzazione grazie a tre regolazioni della larghezza
- coppia

N. art.	Colore	Taglia		€
3230478	black	Pony	1/17	
3230479	black	Cob	1/18	
3230480	black	Full	1/12	
3230481	black	XFull	1/11	
3230482	navy	Pony	1/18	
3230483	navy	Cob	1/18	
3230484	navy	Full	1/12	
3230485	navy	XFull	1/12	
3230486	white	Pony	1/15	
3230487	white	Cob	1/18	
3230488	white	Full	1/12	
3230489	white	XFull	1/10	



Fascia in pile CovallieroTherm

- l'innovativo materiale CovallieroTherm con particelle ceramiche integrate può aumentare il benessere del cavallo
- materiale traspirante e delicato sulla pelle
- compensazione di temperatura e umidità
- sicure e veloci da applicare grazie alla chiusura a strappo
- tessuto in pile composto da fibre in 100 % poliestere con particelle di ceramica incorporate termicamente
- lavabile a macchina a 30 °C



N. art.	Colore	Lunghezza	Larghezza	UO	Pezzo / UV		€
3228245	nero	3,5 m	10 cm	1 confezione	4 / confezione	1/25	

Base per fasciatura CovallieroTherm

I sottofascia nell'innovativo materiale CovallieroTherm hanno l'effetto di una fisioterapia passiva. Le particelle ceramiche del tessuto, che trattengono il calore, favoriscono la circolazione e la rigenerazione muscolare del cavallo e aumentano il suo benessere.

- l'innovativo materiale CovallieroTherm con particelle ceramiche integrate può aumentare il benessere del cavallo
- materiale traspirante e delicato sulla pelle
- con chiusura a strappo per una facile manipolazione
- per la protezione della zampe del cavallo
- riutilizzabile
- materiale morbido con riempimento in schiumato ventilato
- coppia
- lavabile a macchina a 30 °C



N. art.	Colore	Lunghezza	Larghezza	Altezza		€
3228246	nero	45 cm	30 cm	2 cm	1/25	
3228247	nero	49 cm	48 cm	2 cm	1/20	

Protezione per gli arti da stalla CovallieroTherm

- l'innovativo materiale CovallieroTherm con particelle ceramiche integrate può aumentare il benessere del cavallo
- materiale traspirante e delicato sulla pelle
- facile da indossare grazie a quattro chiusure a strappo
- morbido cuscinetto staccabile con generosa imbottitura
- lavabile a macchina a 30 °C
- coppia

N. art.	Colore	Taglia		€
3228248	nero	Pony	1/24	
3228249	nero	Cob	1/8	
3228250	nero	Full	1/8	



Gualdrappa CovallieroTherm

La gualdrappa anatomica in materiale CovallieroTherm con particelle ceramiche che trattengono il calore creano l'effetto di una fisioterapia passiva. Favorisce la circolazione e la rigenerazione muscolare dei cavalli e aumenta il loro benessere.

- l'innovativo materiale CovallieroTherm con particelle ceramiche integrate può aumentare il benessere del cavallo
- materiale traspirante e delicato sulla pelle
- forma anatomica con impuntura a piccoli quadri
- imbottitura di qualità di materiale espanso e ovatta di poliestere per un equilibrio di pressione ottimale
- materiale superiore resistente
- passanti per sella e cinghie con chiusura a strappo
- Inserto in rete lungo la colonna vertebrale per una maggiore attività traspirante
- lavabile a macchina a 30 °C



N. art.	Forma gualdrappa	Colore		€
3228243	Versatilità	nero	1/20	
3228244	Addestramento	nero	1/10	



Shampoo per cavalli DERMOCAN

• Penetra nel pelo in profondità, elimina lo sporco e il sudore e cura la pelle e il pelo • dona un bell'aspetto brillante grazie agli ingredienti particolarmente adatti al pelo del cavallo • provoca una graduale riattivazione per una crescita sana del pelo

con olio di vinaccioli naturale spremuto a freddo

N. art.	Sommario			€
32525	500 m / Bottiglia	1/6	600	
32526	1000 m / Bottiglia	1/6	384	



Shampoo Dermocan Silver

Pharmakas Dermocan Silver Shampoo per cavalli a pelo grigio, bianco e chiaro deterge a fondo ed elimina anche le macchie più ostinate come urina, letame ed erba. Il risultato è un pelo pulito e lucente. Allo stesso tempo, la formula priva di silicone, candeggianti e perossidi è particolarmente delicata sulla pelle e riduce anche la formazione di forfora e il prurito. Adatto anche per i cavalli sensibili.

• pulizia accurata per il pelo bianco e chiaro • rimuove le macchie ostinate come urina, letame ed erba • senza siliconi, candeggianti e perossidi • delicato sulla pelle, riduce la formazione di forfora e il prurito

N. art.	Sommario			€
3232329	500 m / Bottiglia	1/6	600	

Novità

NEW



Spray lucidante per il pelo Foxfire

Cura intensiva e brillantezza splendente FOXFIRE - lo spray curativo e lucidante di alta qualità con la sua nuova ricetta è ancora più efficace ed è ancora più delicato sul pelo e sulla pelle. Al tempo stesso FOXFIRE conferisce al pelo uno splendore durevole e perfetto. L'olio di argan di qualità biologica, cheratina e biotina migliorano per molto tempo la qualità del pelo, rendendolo più spesso, resistente e liscio.

con provitamina D-pantenolo!

N. art.	Sommario			€
3223425	500 m / spray	1/6	360	
32520	1000 m / spray	1/6	384	
32521	5000 m / Tanica	1/4	128	



Pomata da massaggio per cavalli Refreshing

• favorisce l'irrorazione sanguigna della muscolatura • gel balsamico per massaggi rinfrescanti e rilassanti • effetto rinfrescante e rivitalizzante su gambe, dorso, petto e superficie d'appoggio della sella

N. art.	Sommario			€
32530	500 m / Barattolo	1/6	726	



Gel all'argilla

Pasta con gel all'argilla a base minerale e di arnica per tendini, fasci, muscoli e articolazioni.

• i principi naturali mobilitano, attivano e rigenerano con efficacia in profondità • stimola il processo rigenerativo in seguito a sollecitazioni eccessive, stiramenti, contusioni, ecc. • i metaboliti che causano i crampi muscolari vengono eliminati rapidamente

per tendini, legamenti, muscoli e articolazioni!

N. art.	Sommario			€
15593	2 kg / Barattolo	1/6	240	





**simply
bright!**



The World of MagicBrush.

Cura del cavallo MagicBrush: Alta qualità e perfezionamenti costanti garantiscono prodotti per la cura innovativi e ai massimi livelli.



MagicBrush Doccia salina per cavalli starter set

La doccia salina per cavalli MagicBrush aumenta il benessere del vostro cavallo. I bastoncini di sale marino naturale catturano l'umidità e il grasso in eccesso sulla pelle e possono aiutare la pelle irritata a rigenerarsi naturalmente.

- inserto doccia facile da applicare per il tubo flessibile da giardino
- I bastoncini di sale marino contengono preziosi minerali che possono avere effetti positivi sulla funzione naturale e la barriera protettiva della pelle
- Il sale marino favorisce la rigenerazione della pelle irritata, arrossata e pruriginosa dei cavalli
- le sostanze minerali contenute trattengono l'umidità e il grasso in eccesso sulla pelle migliorandone visibilmente l'aspetto
- utilizzata per un periodo di tempo prolungato, la doccia salina per cavalli può prevenire le conseguenze delle irritazioni cutanee (ad esempio sfregamenti)
- adatto per una pressione massima dell'acqua di 4 bar

Il kit è composto da: 1 serbatoio per doccia salina per cavalli con attacco per tubo flessibile, 14 bastoncini di sale, 1 riduzione per attacco tubo flessibile da 3/4" a 1/2"

N. art.		€
3229060	1/35	

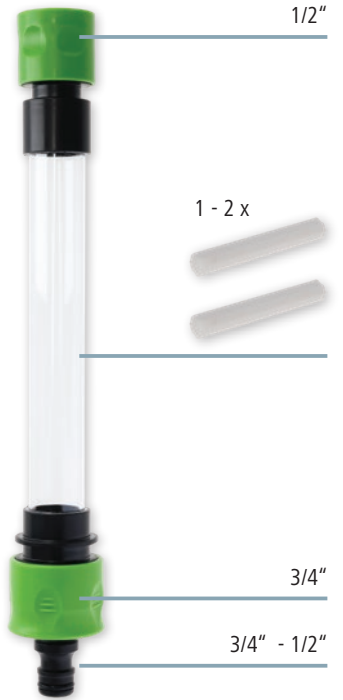

N. art.	Descrizione	Materiale	UO	Pezzo / UV		€
3229069	MagicBrush Bastoncini di sale		1 confezione	14 / confezione	1/36	
3229061	MagicBrush Bastoncini di sale		1 confezione	30 / confezione	1/20	
3229063	Giunto per tubo flessibile 3/4" - 1/2"	Plastica			1/50	

MagicBrush Balsamo per la cura della pelle SkinCare

La pelle stressata e irritata a causa degli agenti ambientali più svariati trova un aiuto nel nuovo balsamo curativo. La formula speciale si assorbe rapidamente, non unge e offre una cura intensa e duratura!

- balsamo curativo per la pelle stressata del cavallo
- la formula speciale si spalma rapidamente, pertanto i preziosi ingredienti raggiungono subito gli strati cutanei stressati
- gli estratti naturali di calendula, carota e iperico aumentano la resistenza della cute e del pelo
- il fluido a base di zolfo è noto poiché lenisce il prurito e pertanto riduce la tendenza allo sfregamento
- la miscela di oli vegetali, integrata nella ricetta in un complesso balsamico, non unge e offre una cura intensa e persistente

Uso: Agitare bene prima dell'uso! Applicare uno strato sottile una o due volte al giorno e massaggiare.

con olio di calendula, carota e iperico

N. art.	Sommario			€
3223375	500 ml / Bottiglia	1/12	648	
3223376	2000 ml / Tanica	1/4	144	

N. art.	Descrizione		€
151788	Dosatore per tanica da 2000 ml	1/10	



Made in the EU





MagicBrush Spray lucidante per il pelo ManeCare Premium

Concedete al vostro cavallo il lusso di ManeCare Premium Edition!

Made in the EU



Il noto spray lucidante per il pelo ManeCare presenta i suoi eredi con nuovi geni di altissima qualità: uno straordinario connubio di lucentezza, note olfattive, cura ed efficacia.

- straordinarie miscele profumate, abbinata alla massima efficacia sul pelo corto e lungo
- protegge il pelo e rende il pelo lungo particolarmente pettinabile
- non appiccica e lascia una lucentezza mozzafiato
- previene i problemi della pelle e del pelo causati dai raggi UV

OrientalNights: Spray nutriente per la criniera con olio di noce di cocco, proteine del cachemire e cheratina - rigenera il pelo stressato, idrata e dona una lucentezza setosa con un esotico profumo di cocco.



FrenchKiss: Spray nutriente per la criniera con cheratina e aceto alle erbe: rinforza, pulisce e lenisce il manto, dona una pettinabilità immediata, una lucentezza naturale e un profumo aromatico di erbe.

FruitExplosion: Spray nutriente per la criniera con cheratina e complesso fruttato: rinforza e liscia il pelo, dona una lucentezza intensa, una morbidezza persistente e una fresca fragranza fruttata.

WildSpices: Spray nutriente per la criniera con lavanda, eucalipto e olio di tea tree: dona un mantello setoso e brillante, facile da pettinare, neutralizza gli odori e regala una fresca fragranza estiva alle erbe, favorendo benessere e vitalità.

CocoBello: Spray nutriente per la criniera con olio di cocco e estratti di bambù e cocco: ripara in profondità il pelo stressato, idrata e dona una lucentezza setosa con un esotico profumo di cocco.



N. art.	Descrizione	Sommario			€
3223427	OrientalNights	500 m / spray	1/12	648	
3223428	FrenchKiss	500 m / spray	1/12	648	
3223429	FruitExplosion	500 m / spray	1/12	648	
3232472	WildSpices	500 m / spray	1/12	648	NEW
3232473	CocoBello	500 m / spray	1/12	648	NEW



MagicBrush Spray lucidante per il pelo ManeCare

- grazie a uno speciale agente idratante (complesso pantenolo D) il manto e la cute vengono protetti dalla secchezza
- contiene uno speciale complesso cosmetico che migliora la pettinabilità del pelo bagnato e asciutto, impedendogli di rompersi o infeltrirsi quando viene spazzolato o pettinato
- facilita la spazzolatura e la strigliatura della criniera e dei peli della coda
- spray lucidante per il pelo e balsamo per pelo lungo in un unico prodotto
- profumo gradevole
- con ricco olio di mandorla per la cura del pelo del cavallo
- dona al pelo una lucentezza serica per molte ore



Top Seller

Made in the EU



con olio di mandorle e D-pantenolo

N. art.	Sommario			€
3223443	1000 m / spray	1/6	432	
3223444	5000 m / Tanica	1/2	112	

N. art.	Descrizione		€
151789	Dosatore per tanica da 5000 ml	1/10	

MagicBrush Lozione detergente EasyCare

- spruzzare, lasciare agire brevemente e strofinare con un panno asciutto: ecco fatto!
- contiene D-pantenolo - protegge la cute e il pelo dalla disidratazione
- formulazione speciale per una pulizia a secco delicata ma accurata del pelo del cavallo
- per la pulizia occasionale o prima delle gare
- particolarmente consigliato anche per il pelo chiaro



Made in the EU



con D-pantenolo

N. art.	Sommario			€
3223441	500 m / spray	1/12	648	

MagicBrush Balsamo rinfrescante Equifresh

- consigliato per cavallo e cavaliere
- raffredda e rinfresca le zampe, i tendini, le articolazioni e i muscoli affaticati dei cavalli
- da applicare subito dopo l'addestramento o la cavalcata
- penetra rapidamente e non lascia residui sul pelo

Made in the EU



con arnica, mentolo, ginkgo e camomilla

N. art.	Sommario			€
3223440	500 m / Erogatore	1/12	648	



MagicBrush Gel rinfrescante EquiMint

Ottimo gel rinfrescante per il cavallo e il cavaliere, con mentolo e olio di menta piperita per favorire in modo ottimale una rapida rigenerazione di muscoli, tendini e articolazioni, con proprietà che favoriscono la circolazione.

- consigliato per cavallo e cavaliere
- favorisce la circolazione sanguigna nella muscolatura e contribuisce a una rigenerazione più rapida
- con mentolo e olio di menta piperita, raffredda e rinfresca le zampe, i tendini, le articolazioni e i muscoli affaticati dei cavalli
- penetra rapidamente e non lascia residui sul pelo
- ADMR 48 ore

Made in the EU



con mentolo e olio di menta piperita

N. art.	Sommario			€
3230518	500 m / Barattolo	1/12	432	



MagicBrush Balsamo labbra per cavalli Lucky Lips

Il balsamo per labbra Lucky Lips è un prodotto specifico utilizzato per la cura della pelle sensibile nella zona della bocca dei cavalli. Serve a prevenire la secchezza e le screpolature causate dallo sfregamento del morso. Il balsamo per labbra Lucky Lips contiene ingredienti nutrienti come la calendula, il burro di mango e la vaselina che mantengono la pelle morbida e idratata. È particolarmente adatto per i cavalli sensibili al morso e favorisce il benessere dell'animale durante la cavalcata.

- cura e protegge la pelle sensibile nella zona del muso e degli angoli della bocca
- previene la secchezza e le screpolature causate dal morso e favorisce la lubrificazione della bocca
- contiene estratto di calendula dalle proprietà curative
- favorisce il benessere del cavallo durante la cavalcata
- con un delizioso gusto di mela per un maggiore gradimento
- non dopante

Made in the EU



N. art.	Sommario		€
3230519	150 m / Barattolo	1/12	

MagicBrush Shampoo per cavalli con proteine del frumento

Shampoo delicato per cavalli, con ingredienti di qualità per la pulizia e la cura di criniera, coda e manto. Contiene proteine del frumento per una lucentezza serica, una facile pettinabilità e una cute sana e intatta! La cute viene trattata con importanti sostanze nutritive e rimane flessibile e resistente. Il regolare utilizzo conserva la struttura del manto e una brillantezza naturale.

- pulizia profonda e delicata per un manto morbido e lucente
- grazie a uno speciale agente idratante (complesso pantenolo D) il manto e la cute vengono protetti dalla secchezza
- formulazione filodermica anche in caso di lavaggi frequenti

Made in the EU



con proteine del grano e D-pantenolo

N. art.	Sommario			€
3223442	1000 m / Bottiglia	1/6	432	

MagicBrush Shampoo

Questa selezione di shampoo per cavalli extra delicati cura il pelo, la criniera e la coda in modo naturale. Ogni shampoo è specifico per diverse esigenze e assicura un pelo brillante e setoso. Per la cute sensibile, una lucentezza intensa o un'idratazione supplementare, gli shampoo offrono una deterzione delicata senza additivi irritanti. Il risultato è un pelo dall'aspetto sano e lucente, sostenuto dalla forza degli ingredienti naturali.

- con il 100 % di ingredienti naturali, senza sostanze chimiche aggressive
- ideale per la pelle sensibile dei cavalli
- può lenire le irritazioni cutanee
- dona un'intensa lucentezza e protegge dall'essiccazione
- formulazioni delicate sulla pelle e adatte al pH della cute del cavallo

OrientalNights: con latte di riso, idrata intensamente, rinforza la criniera, la coda e il pelo con le sue proteine naturali e dona lucentezza e morbidezza. È particolarmente delicato per la cute del cavallo ed è ideale per la pelle sensibile.

FrenchKiss: con estratti di erbe aromatiche; offre un trattamento lenitivo e rigenerante per la criniera, la coda e il pelo. La cannabis e l'equiseto rafforzano il manto e il pelo lungo favorendone la crescita, la calendula e la camomilla hanno un effetto vitalizzante e l'aceto di erbe deterge e dona lucentezza.

FruitExplosion: con frutta ed estratto di amaranto; nutre intensamente la criniera, la coda e il pelo donando morbidezza e lucentezza. Gli ingredienti a base di frutta sono ricchi di antiossidanti e vitamine che rivitalizzano il pelo, mentre l'estratto di amaranto lo rinforza e lo protegge.



N. art.	Descrizione	Sommario		€
3230520	OrientalNights	500 m / Bottiglia	1/12	
3230521	FrenchKiss	500 m / Bottiglia	1/12	
3230522	FruitExplosion	500 m / Bottiglia	1/12	

Made in the EU



MagicBrush Set di spazzole Jellyfish

Per un pelo curato e lucente e più colore nella routine di cura: Il set è composto da due classiche spazzole MagicBrush nell'esclusivo design Jellyfish e da una spazzola morbida per le zone sensibili della testa e del collo. La speciale forma e struttura delle setole Quadro consente una pulizia particolarmente accurata e assicura un piacevole effetto massaggio.

- set da 3 spazzole MagicBrush, tra cui una Softbrush
- con setole speciali per una pulizia efficace con effetto massaggiante
- adatto per la cura di corpo, testa, zampe e zoccoli
- lato posteriore della spazzola utilizzabile come levasudore
- facile da lavare in lavatrice

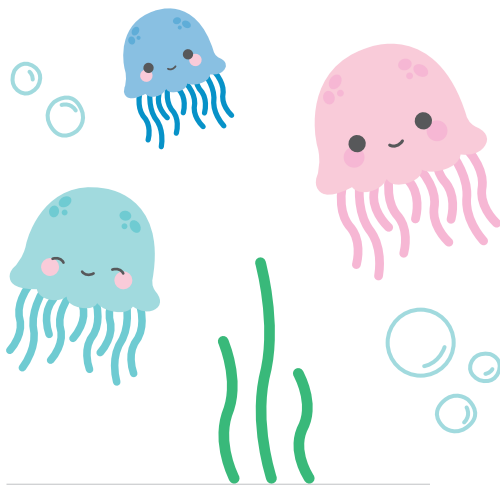

Made in the EU



N. art.	Colore		€
3228256	jellyfish	1/20	

MagicBrush Set di spazzole Classic

Un'autentica tuttofare: Per pelo, zampe o zoccoli, per la pulizia a secco o con acqua, durante la muta del pelo o per la pulizia di gualdrappe e coperte, la MagicBrush Classic è sempre la spazzola preferita. La speciale forma e struttura delle setole MagicBrush Quadro consente una pulizia particolarmente efficace e assicura allo stesso tempo un benefico effetto massaggio.

- la forma ergonomica della spazzola consente un'impugnatura ottimale
- adatto per la cura di pelo, zampe e zoccoli
- igienico: le spazzole possono essere lavate in lavatrice
- 2 in 1: il lato posteriore della spazzola può essere utilizzato come levasudore



N. art.	Colore		€
328313	classic	1/20	



Made in the EU





MagicBrush PINK PONY

Sulla PINK PONY, tutta rosa, è stampato il Pony MagicBrush, dolcissimo e imperpinente. PINK PONY non è solo carina, ma fa anche letteralmente risplendere sia il cavallo che la cavallerizza. Le setole speciali producono un effetto massaggio durante la pulizia – in questo modo i cavalli sono puliti a fondo e provano una sensazione di benessere a tutto tondo. MagicBrush PINK PONY è ideale per essere usata anche come levasudore e per liberare il sottosella dal pelo dei cavalli. Al bisogno PINK PONY può essere lavata in lavatrice.



Made in the EU



N. art.	Colore		€
328311	pink	1/80	

MagicBrush Soft

MagicBrush Soft è la spazzola per la cura e il massaggio perfettamente indicata per le zone particolarmente sensibili di cavalli e pony, come la testa e le orecchie. Persino i cavalli e i pony molto sensibili apprezzano la cura con la nuova MagicBrush Soft.

- setole Quadro ultra morbide per una pulizia particolarmente delicata
- il delicato massaggio aumenta il benessere del cavallo
- Pulizia delicata con effetto coccola - per cavalli, pony e cavalieri soddisfatti



Made in the EU



N. art.	Colore		€
3297683	white lily	1/80	
3297684	turchese	1/80	

MagicBrush Set di spazzole CornFlowers

Per una maggiore sostenibilità nel bauletto: Il set MagicBrush Cornflowers in tonalità di tendenza è prodotto in PE riciclato. A tale scopo, gli imballaggi in plastica usati vengono selezionati e sminuzzati per ottenere un granulato. Questa è la materia prima per nuovi prodotti in materiale plastico, come la MagicBrush Cornflowers recycled. La MagicBrush Cornflowers ha qualcosa di particolare anche nei colori: Grazie ai puntini bianchi nel materiale, le spazzole hanno un aspetto particolarmente attraente! La speciale forma e struttura delle setole MagicBrush Quadro consente una pulizia particolarmente efficace e assicura un piacevole effetto massaggio.

- Set da 3 spazzole MagicBrush • prodotto in plastica riciclata • adatto per la cura di pelo, zampe e zoccoli • igienico: le spazzole possono essere lavate in lavatrice • 2 in 1: il lato posteriore della spazzola può essere utilizzato come levasudore



N. art.	Colore		€
3230523	cornflowers	1/20	



Made in the EU



MagicBrush Spazzola singola Janne recycled

La MagicBrush Janne è prodotta in plastica riciclata ed è indicata per la pulizia del pelo, delle zampe e degli zoccoli. La speciale forma e struttura delle setole Quadro consente una pulizia particolarmente accurata e assicura un piacevole effetto massaggio.

- adatto per la cura di pelo, zampe e zoccoli • con setole speciali per una pulizia efficace con effetto massaggiante • lato posteriore della spazzola usabile come levasudore
- facile da lavare in lavatrice • prodotto in plastica riciclata



N. art.	Colore		€
3228257	grigio	1/80	



Made in the EU



MagicBrush Spazzola Nature

Un cavallo lucente, ma anche sostenibile. La nuova MagicBrush Nature è prodotta con plastica sostenibile. La spazzola è prodotta al 50 % con materie prime rinnovabili come paglia e zucchero e rispetta l'ambiente. La spazzola Nature è la nuova versione dell'amata MagicBrush con durezza media ed è il complemento perfetto per la classica MagicBrush e la Softbrush.

- prodotto in plastica sostenibile - min. 50 % di paglia e zucchero
- nuova versione a media durezza per un massaggio leggero e una lucentezza persistente
- adatto per la cura di pelo, zampe e zoccoli
- igienico: le spazzole possono essere lavate in lavatrice
- 2 in 1: il lato posteriore della spazzola può essere utilizzato come levasudore

N. art.	Colore		€
3224535	nature	1/80	



Made in the EU



simply
bright!



MagicBrush Brusca in plastica WaterLily

• plastica da produzione sostenibile: fino al 60 % di materia plastica riciclata (PP) - impiego aggiuntivo di fibre di riso e paglia fino al 55 % • con passamano in 100 % cotone

N. art.	Lunghezza	Larghezza		€
3297677	16 cm	11 cm	1/50/100	
3297678	13 cm	9 cm	1/50/100	

MagicBrush Spazzola per criniera WaterLily

• plastica da produzione sostenibile: fino al 60 % di materia plastica riciclata (PP) - impiego aggiuntivo di fibre di riso e paglia fino al 55 % • setole naturali in fibra (fibre di foglie di agave messicana)

N. art.	Lunghezza	Larghezza	Lunghezza setole		€
3297679	22 cm	6 cm	4 cm	1/9/36	
3297680	18 cm	5 cm	4 cm	1/20/100	

MagicBrush Spazzola per pelo splendente WaterLily

• plastica da produzione sostenibile: fino al 60 % di materia plastica riciclata (PP) - impiego aggiuntivo di fibre di riso e paglia fino al 55 % • setole in 65 % di crine naturale e 35 % di fibra sintetica riciclata • con passamano in 100 % cotone

N. art.	Lunghezza	Larghezza	Lunghezza setole		€
3297681	17 cm	8 cm	3 cm	1/10/30	
3297682	14 cm	7 cm	3 cm	1/20/100	

MagicBrush Brusca per cavalli WaterLily

• plastica da produzione sostenibile: fino al 60 % di materia plastica riciclata (PP) - impiego aggiuntivo di fibre di riso e paglia fino al 55 % • con passamano in 100 % cotone • setole di suino naturali

N. art.	Lunghezza	Larghezza	Lunghezza setole		€
3297780	17 cm	8 cm	2 cm	1/10/50	
3297781	14 cm	7 cm	2 cm	1/20/100	

MagicBrush Nettare WaterLily

• plastica da produzione sostenibile: fino al 60 % di materia plastica riciclata (PP) - impiego aggiuntivo di fibre di riso e paglia fino al 55 % • con raschietto in metallo e spazzola per la pulizia • Lunghezza setole: 3 cm

N. art.		€
3297782	1/100/200	

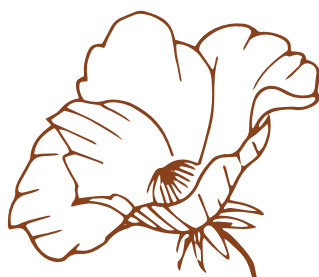

simply
bright!

NATURAL
WOOD

MagicBrush Spazzola per criniera e coda

La spazzola funzionale per la coda e la criniera per pettinare finemente il pelo lungo.

- Spazzola in legno naturale con setole elastiche per pettinare facilmente il pelo lungo
- le estremità arrotondate delle setole assicurano un effetto massaggiante supplementare
- permette di districare facilmente i punti infeltriti
- impugnatura dalla forma arrotondata per una sensazione piacevole al tatto



N. art.	Lunghezza	Larghezza	Altezza		€
3230524	22 cm	10 cm	4 cm	1/10/20	

MagicBrush Fellboy

- delicata rimozione del pelo morto grazie ai denti fini in acciaio inox
- rimuove efficacemente lo sporco, la forfora e gli aloni di sudore
- può favorire la circolazione e la salute del pelo
- il pelo non resta intrappolato nella spazzola - facile pulizia
- manico in legno ergonomico di alta qualità per un lavoro confortevole
- per cavalli con manto estremamente fitto
- Materiale setole: Acciaio inox



Novità

NEW

N. art.	Colore	Lunghezza	Larghezza	Altezza		€
3232478	marrone	13 cm	7,5 cm	3,5 cm	1/20	
3232479	marrone	20 cm	6,8 cm	3,5 cm	1/20	

MagicBrush triangle

- delicata rimozione del pelo morto
- possibilità di scelta fra 3 tipi di denti in gomma morbida con diversa densità
- rimuove efficacemente lo sporco, la forfora e gli aloni di sudore
- può favorire la circolazione e la salute del pelo
- rimuove senza fatica il pelo animale da tessuti come abiti, sedute e gualdrappe
- il pelo non resta intrappolato nella spazzola - facile pulizia
- manico in legno di alta qualità per un lavoro confortevole
- Materiale setole: TPR



Novità

NEW

N. art.	Colore	Lunghezza	Larghezza	Altezza		€
3232480	marrone	14 cm	14 cm	14 cm	1/20	

simply
bright!



Made in Germany



MagicBrush Spazzola per cavalli combinata

La spazzola perfetta per i cavalli con funzione 2in1: Pulizia e lucidatura finale

- dorso della spazzola in legno di faggio oliato dalle linee morbide e arrotondate
- la speciale forma MagicBrush si impugna in maniera ottimale
- combinazione di materiali delle setole per una pulizia rapida ed efficace con effetto lucente: le setole esterne in fibre rimuovono peli, polvere e sporczia dal manto- le setole in crine svolgono un'azione restitutiva e assicurano una perfetta lucentezza
- le setole flessibili penetrano in profondità nel pelo e assicurano un risultato straordinario



N. art.		€
3297787	1/20	

MagicBrush Spazzola per pulizia grossolana

La spazzola naturale per una (prima) pulizia accurata del pelo!

- dorso della spazzola in legno di faggio oliato dalle linee morbide e arrotondate
- la speciale forma MagicBrush si impugna in maniera ottimale
- le setole Arenga sono perfette per la sporczia grossolana su zampe, zoccoli e zone insensibili del corpo e puliscono a fondo senza compromessi
- le setole flessibili penetrano in profondità nel pelo e assicurano un risultato straordinario



N. art.		€
3297788	1/20	

MagicBrush Spazzola per pulizia soft

La spazzola naturale per la pulizia del pelo destinata ai soggetti più sensibili!

- dorso della spazzola in legno di faggio oliato dalle linee morbide e arrotondate
- la speciale forma MagicBrush si impugna in maniera ottimale
- le setole in fibra rimuovono peli, polvere e sporczia dal pelo e puliscono con delicatezza, ma comunque a fondo
- le setole flessibili penetrano in profondità nel pelo e assicurano un risultato straordinario



N. art.	Lunghezza setole		€
3297789	5 cm	1/20	
3229056	7 cm	1/20	

MagicBrush Spazzola per pelo splendente

La spazzola naturale per cavalli assicura una lucentezza assoluta!

- dorso della spazzola in legno di faggio oliato dalle linee morbide e arrotondate
- la speciale forma MagicBrush si impugna in maniera ottimale
- le setole in crine svolgono un'azione restitutiva e assicurano una perfetta lucentezza
- le setole flessibili penetrano in profondità nel pelo e assicurano un risultato straordinario



N. art.		€
3297790	1/20	

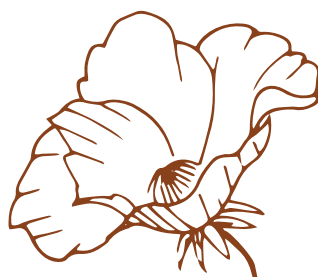



Covalliero Brusca in plastica

• in plastica robusta • con passamano in poliammide

N. art.	Colore	Lunghezza	Larghezza		€
3210350	nero	16 cm	11 cm	1/20	



Covalliero Spazzola per criniera

• dorso in plastica antiscivolo • Materiale setole: Polipropilene

N. art.	Colore	Lunghezza	Larghezza	Lunghezza setole		€
3210351	nero	22 cm	6 cm	4 cm	1/9/45	



Covalliero Spazzola per pelo splendente

• dorso in plastica antiscivolo • con passamano • Materiale setole: Crini di cavallo

N. art.	Colore	Lunghezza	Larghezza	Lunghezza setole		€
3210352	nero	17 cm	8 cm	3 cm	1/50	



Covalliero Brusca per cavalli

• dorso in plastica antiscivolo • con passamano • Materiale setole: Polipropilene

N. art.	Colore	Lunghezza	Larghezza	Lunghezza setole		€
3210353	nero	17 cm	8 cm	3 cm	1/6/60	



Covalliero Nettarepiede

• in plastica robusta • con raschietto in metallo e spazzola per la pulizia • Materiale setole: Polipropilene

N. art.	Colore		€
3210354	nero	1/5/20/100	



Covalliero Borsa grooming

• interessante borsa sportiva con utensili • inclusi utensili per la pulizia del pelo e la toelettatura con un design di tendenza • 100 % poliestere

Dotazione: 1 borsa grooming, 1 striglia in plastica, 1 spazzola per criniera, 1 brusca per cavalli, 1 nettapiiede

N. art.	Colore	Lunghezza	Larghezza		€
3210362	rosso	45 cm	40 cm	1/10	



Brusca per cavalli

• Dorso in legno verniciato • con passamano • Materiale setole: Polipropilene



N. art.	Colore	Lunghezza	Larghezza		€
3243	naturale	22 cm	9 cm	1/10/60	
321313	naturale	17 cm	6,5 cm	1/10/100	

Spazzola per massaggi

• ottimale per pulire e coccolare il vostro cavallo • il morbido crine naturale dona al pelo una particolare lucentezza e assicura un ripristino naturale dello strato di grasso • forma ovale con dorso in legno
• Materiale setole: Crini di cavallo



N. art.	Colore	Lunghezza	Larghezza		€
321623	naturale	13 cm	9,5 cm	1/10/100	

Brusca per cavalli

• i peli di capra morbidissimi e fini garantiscono una lucentezza particolare • ottimo rapporto qualità/prezzo • dorso in legno • con passamano integrato



N. art.	Colore	Lunghezza	Larghezza		€
321649	naturale	14 cm	6 cm	1/10/100	
321648	naturale	16,5 cm	8,5 cm	1/10/100	

Spazzola per criniera Standard

• con setole sintetiche su dorso in legno verniciato
• Materiale setole: Polipropilene



N. art.	Colore	Lunghezza		€
3215	naturale	16 cm	1/10/100	

Covalliero Spazzola per criniera 2K

- impugnatura morbida con materiale antiscivolo in plastica • impugnatura ergonomica • con setole flessibili in plastica per una pettinabilità ottimale



N. art.	Colore	Lunghezza	Larghezza	Altezza		€
3230283	marrone / nero	24 cm	7 cm	5,5 cm	1/10/50	

Covalliero Spazzola 2K

- impugnatura morbida con materiale antiscivolo in plastica • dimensione maneggevole • con setole in polipropilene, polietilene



N. art.	Colore	Lunghezza	Larghezza	Altezza		€
3230277	marrone / nero	17 cm	6 cm	6,5 cm	1/10/50	
3230278	marrone / nero	20,7 cm	6,4 cm	7 cm	1/10/50	

Covalliero Flex HorseHair 2K

- estremamente facile da usare grazie al dorso doppiamente flessibile in plastica • adattamento anatomico per un effetto pulente superiore • superficie con ottime caratteristiche di presa grazie agli inserti antiscivolo • fascia di tenuta in nylon con regolazione ottimale • con setole in crine di cavallo



N. art.	Colore	Lunghezza	Larghezza	Altezza		€
3230279	marrone / nero	18,5 cm	9,3 cm	4,1 cm	1/10/40	

Covalliero Flex NatureBristles 2K

- estremamente facile da usare grazie al dorso doppiamente flessibile in plastica • adattamento anatomico per un effetto pulente superiore • superficie con ottime caratteristiche di presa grazie agli inserti antiscivolo • fascia di tenuta in nylon con regolazione ottimale • con setole in fibra naturale (fibre di foglie di agave messicana)



N. art.	Colore	Lunghezza	Larghezza	Altezza		€
3230280	marrone / nero	18,5 cm	9,3 cm	4 cm	1/10/40	

Covalliero Striglia a nodi Flex 2K

- estremamente facile da usare grazie al dorso doppiamente flessibile in plastica • adattamento anatomico per un effetto pulente superiore • superficie con ottime caratteristiche di presa grazie agli inserti antiscivolo • fascia di tenuta in nylon con regolazione ottimale
- utilizzabile per la pulizia o come spazzola per il massaggio • supporto dei rilievi migliorato anatomicamente per un effetto massaggio straordinario (rilievi in plastica)

N. art.	Colore	Lunghezza	Larghezza	Altezza		€
3230281	marrone / nero	18,5 cm	9,3 cm	2,7 cm	1/10/50	



Covalliero Striglia Flex 2K

- estremamente facile da usare grazie al dorso doppiamente flessibile in plastica • supporto dei rilievi migliorato anatomicamente per un effetto pulente superiore (in plastica)
- superficie con ottime caratteristiche di presa grazie agli inserti antiscivolo • fascia di tenuta in nylon con regolazione ottimale

N. art.	Colore	Lunghezza	Larghezza	Altezza		€
3230282	marrone / nero	18,5 cm	9,3 cm	2,5 cm	1/10/50	



Covalliero Striglia a spirale 2K

- impugnatura morbida con materiale antiscivolo in plastica • impugnatura ergonomica • acciaio per molle a dentatura fine e flessibile • utilizzabile da entrambi i lati

N. art.	Colore	Lunghezza	Larghezza	Altezza		€
3230276	marrone / nero	26 cm	11 cm	5,2 cm	1/10/50	



Covalliero Levasudore 2K

- impugnatura morbida con materiale antiscivolo in plastica • impugnatura ergonomica • forma arrotondata con labbro in gomma flessibile

N. art.	Colore	Lunghezza	Larghezza	Altezza		€
3230284	marrone / nero	19 cm	21,5 cm	4,3 cm	1/10/40	



Covalliero Nettarepiede 2K

- impugnatura morbida con materiale antiscivolo in plastica • impugnatura ergonomica
- con raschietto in metallo e spazzola per la pulizia in polipropilene e polietilene

N. art.	Colore	Lunghezza	Larghezza	Altezza		€
3230285	marrone / nero	17 cm	9 cm	2,4 cm	1/20/100	



Covalliero Spazzola per criniera Deluxe

- piacevole da impugnare grazie all'inserto in similpelle nell'impugnatura
- con setole flessibili per una pettinabilità ottimale
- Materiale in polipropilene
- Sospensione in corrispondenza della maniglia



N. art.	Colore	Lunghezza	Larghezza	Altezza		€
3230287	marrone / nero	24,5 cm	7,5 cm	5,5 cm	1/10/50	

Covalliero Brusca Deluxe

- piacevole da impugnare grazie all'inserto in similpelle
- Bordo in plastica
- Materiale delle setole in polipropilene
- con ricercata applicazione con logo
- con nastro di fissaggio in nylon
- Con sospensione



N. art.	Colore	Lunghezza	Larghezza	Altezza		€
3230288	marrone / nero	18,5 cm	9,3 cm	5,5 cm	1/10/60	

Covalliero Striglia Deluxe

- piacevole da impugnare grazie all'inserto in similpelle
- con ricercata applicazione con logo
- con nastro di fissaggio in nylon
- Con sospensione



N. art.	Colore	Lunghezza	Larghezza	Altezza		€
3230289	marrone / nero	16,3 cm	10,5 cm	2 cm	1/25/100	

Covalliero Spazzola in radica Deluxe

- piacevole da impugnare grazie all'inserto in similpelle
- Materiale delle setole in polipropilene
- con ricercata applicazione con logo
- con bordo in gomma per una buona tenuta
- Con sospensione



N. art.	Colore	Lunghezza	Larghezza	Altezza		€
3230290	marrone / nero	18 cm	5,8 cm	6,8 cm	1/10/60	

Covalliero Mini Deluxe

- piacevole da impugnare grazie all'inserto in similpelle
- Materiale delle setole in polipropilene
- con ricercata applicazione con logo
- con bordo in gomma per una buona tenuta
- Con sospensione



N. art.	Colore	Lunghezza	Larghezza	Altezza		€
3230291	marrone / nero	13 cm	4 cm	4,5 cm	1/10/100	

Covalliero Striglia a spirale Deluxe

- piacevole da impugnare grazie all'inserto in similpelle nell'impugnatura
- materiale flessibile a dentatura fine in acciaio per molle
- con ricercata applicazione con logo
- utilizzabile da entrambi i lati
- Sospensione in corrispondenza della maniglia



N. art.	Colore	Lunghezza	Larghezza	Altezza		€
3230286	marrone / nero	26,5 cm	10,5 cm	4,7 cm	1/10/50	

Covalliero Levasudore Deluxe

- piacevole da impugnare grazie all'inserto in similpelle nell'impugnatura
- forma arrotondata con labbro in gomma flessibile
- con ricercata applicazione con logo
- Sospensione in corrispondenza della maniglia



N. art.	Colore	Lunghezza	Larghezza	Altezza		€
3230292	marrone / nero	19 cm	21,5 cm	4,3 cm	1/10/40	

Covalliero Nettarepede Deluxe

- piacevole da impugnare grazie all'inserto in similpelle nell'impugnatura
- con raschietto in metallo e spazzola per la pulizia in polipropilene e polietilene
- con ricercata applicazione con logo
- Sospensione in corrispondenza della maniglia



N. art.	Colore	Lunghezza	Larghezza	Altezza		€
3230293	marrone / nero	18,5 cm	9 cm	3,2 cm	1/25/100	



Brusca per cavalli MiniDolly

• setole sintetiche • con passamano elastico

N. art.	Colore	Lunghezza	Larghezza		€
3265	diversi colori	15 cm	7,5 cm	1/102	



Spazzola massaggiante per cavalli

• una spazzola dalla forma graziosa e dai colori vivaci • con le sue setole morbide rende il pelo brillante come seta • con passamano elastico



N. art.	Colore	Lunghezza	Larghezza		€
3230543	diversi colori	14 cm	6,5 cm	1/90	



Brusca per cavalli Junior

• consente una cura intensiva del pelo • forma e manipolazione eccellenti
• con passamano in pelle • Materiale setole: Fibre sintetiche e crine

N. art.	Colore	Lunghezza	Larghezza		€
3242	naturale	20 cm	8,5 cm	1/52	



Spazzola per criniera singola

• con dorso in plastica • spazzola top per criniera e lavaggio
• Materiale setole: poliammide

N. art.	Colore	Lunghezza	Larghezza	Lunghezza setole		€
3213	diversi colori	18 cm	5,3 cm	3 cm	1/100	



Spazzola doppia Putzi

• con manico e due lati • Il lato a rilievi con effetto massaggiante assicura una buona circolazione

N. art.	Colore		€
321304	diversi colori	1/93	





Spazzola pelo/criniera Wurzel Wurzel

• robusta spazzola in finta radica • con passamano in poliammide



N. art.	Colore	Lunghezza	Larghezza		€
321306	diversi colori	20 cm	8,5 cm	1/56	

Spazzola pelo/criniera Wurzel Kinder-Wurzel

• corpo in simil-radica per una pulizia a fondo del pelo • con passamano elastico



N. art.	Colore	Lunghezza	Larghezza		€
321307	diversi colori	15 cm	7,5 cm	1/90	

Brusca per cavalli Groovy

• con morbide setole in poliammide per una cura delicata ed efficace allo stesso tempo • con passamano elastico



N. art.	Colore	Lunghezza	Larghezza	Lunghezza setole		€
321308	diversi colori	17 cm	9 cm	5 cm	1/32	

Striglia New Generation

• in una plastica speciale elastica e morbida per un massaggio particolarmente benefico • con passamano in poliammide

N. art.	Colore	Lunghezza	Larghezza		€
321310	diversi colori	16 cm	10 cm	1/100	



Striglia Der Gute

• in speciale plastica dura • elastica, con un particolare effetto striglia

N. art.	Colore	Lunghezza	Larghezza		€
321302	diversi colori	16 cm	10 cm	1/100	



Spazzola in pelo d'agnello Diva

La spazzola lucidante delicata, con lana d'agnello e una morbida corona di setole miste, assicura un pelo lucido e curato e dà una finitura perfetta alla toielettatura del cavallo.

- con cuscino in pelo d'agnello e bordo in un morbido mix di setole • per un pelo curato e lucente • con pratica cinghia regolabile • Materiale: Plastica

Diva Mini: con passamano elastico

Diva: con passante in tessuto

Made in Germany



N. art.	Colore	Lunghezza	Larghezza		€
328271	blu	17 cm	9 cm	1/58	
328270	blu	20 cm	8,5 cm	1/50	



328271



328270



Striglia in gomma a bolli

- ideale per massaggiare i cavalli o per il cambio del pelo • con dorso arrotondato e pratica impugnatura per una presa ottimale
- Materiale: Plastica

N. art.	Colore	Ø		€
3230537	nero	12,5 cm	1/100	
3230538	blu	12,5 cm	1/100	
3230539	rosso	12,5 cm	1/100	



Striglia magnetica

- per un benefico massaggio • con sette sfere massaggianti magnetiche e gomma a bolli • in plastica morbida • utilizzabile da entrambi i lati

N. art.	Colore		€
320138	blu royal	1/50/100	
320139	viola	1/50/100	
320140	rosa	1/50/100	



Striglia in gomma ovale

- con passamano

32820, 32821: le dimensioni ideali per le mani dei bambini

N. art.	Colore	Lunghezza	Larghezza		€
32821	nero	13,5 cm	9 cm	1/80	
32820	rosso	13,5 cm	9 cm	1/100	
3210	nero	15 cm	10,5 cm	1/10/80	
3217	rosso	15 cm	10,5 cm	1/10/100	



Striglia in gomma a bolli

- per un benefico massaggio • ideale nella muta del pelo • con passamano integrato

N. art.	Colore	Ø		€
329	nero	11 cm	1/50	

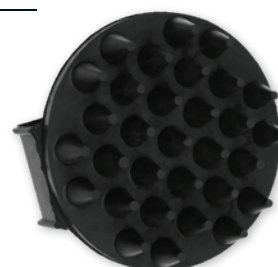

Guanto per pulizia

• un lato con protuberanze e un lato con setole dure • ideale per la pulizia e il massaggio

N. art.	Colore	Lunghezza	Larghezza		€
3211	rosso	17 cm	13 cm	1/25/100	



Striglia Reform

• forma ovale • con passamano in pelle • con tripla dentatura fine ondulata • zincato

N. art.	Lunghezza	Larghezza		€
1863	16,5 cm	11 cm	1/20	



Striglia Reform

• con tripla dentatura fine ondulata • forma ovale • dentate verniciate in nero • con passamano

N. art.	Lunghezza	Larghezza		€
1816	17 cm	10 cm	1/100	



Striglia in metallo con pettine per criniera

• staffa in filo metallico quadrupla • verniciatura neutra • con pettine per criniera • dentatura fine • con manico in legno • 8 barre dentate aperte • utilizzabile da entrambi i lati

N. art.	Lunghezza superficie striglia	Larghezza superficie striglia		€
1811	12 cm	12,5 cm	1/12	



Striglia a spirale

• indicata soprattutto per i cavalli • utilizzabile da entrambi i lati • dentatura fine • Materiale: Acciaio inox • Materiale impugnatura: Plastica

N. art.	Ø superficie striglia		€
1815	10,5 cm	1/10/50	



Striglia in metallo

• con 2 ferri • robusta • indicata soprattutto per i cavalli • 8 file • dentatura fine • Materiale: Metallo zincato • Materiale impugnatura: Plastica

N. art.	Lunghezza superficie striglia	Larghezza superficie striglia		€
189	9,5 cm	14,5 cm	1/12/48	



Brusca

- dentatura fine • Con passamano regolabile
- Materiale: polietilene

N. art.	Colore	Lunghezza	Altezza		€
1885	nero	17,5 cm	8,5 cm	1/25/125	
1883	blu	17,5 cm	8,5 cm	1/25/125	
1881	rosso	17,5 cm	8,5 cm	1/25/125	



Pietra per pulizia pelo WonderStone

- rimuove lo sporco con facilità e senza fatica • basta passare la pietra nel senso del pelo

N. art.	Colore	Lunghezza	Larghezza	Altezza		€
321628	nero	11 cm	10 cm	4 cm	1/25/100	
81948	nero	12 cm	6 cm	3 cm	1/12/192	

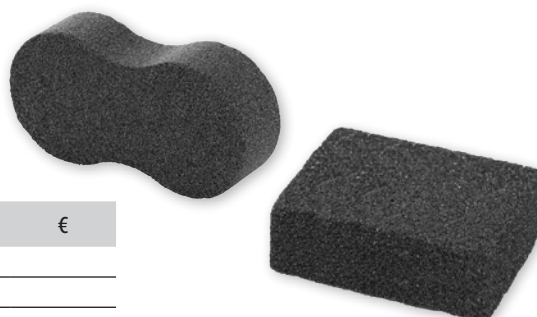

Covalliero Spugna in viscosa

- per l'impiego con acqua e a secco • in schiumato assorbente e antiusura

N. art.	Colore	Lunghezza	Larghezza	Altezza		€
3230294	giallo	10 cm	7,5 cm	4 cm	1/100	



Spugna per lavaggio

- forma ergonomica • in schiumato assorbente e antiusura

N. art.	Colore	Lunghezza	Larghezza	Altezza		€
321624	giallo	23 cm	12 cm	5 cm	1/40	



Spugna pulizia Flecki

- a forma di cavallo • set da 3: blu, rosa e giallo • per l'impiego con acqua e a secco • in schiumato assorbente e antiusura

N. art.	Colore	UO	Pezzo / UV		€
328297	blu / rosa / giallo	1 confezione	3 / confezione	1/40	



Set di spugne

- per l'impiego con acqua e a secco • set da 3: blu, verde e rosso
- un lato morbido per una pulizia delicata, un lato ruvido per lo sporco ostinato • confezione sottovuoto salvaspazio • forma ergonomica • in materiale espanso e polipropilene riciclato

Si espande quando si estrae dalla confezione.

N. art.	Colore	Lunghezza	Larghezza	Altezza		€
3232439	blu / verde / rosso	23 cm	11 cm	5 cm	1/40	

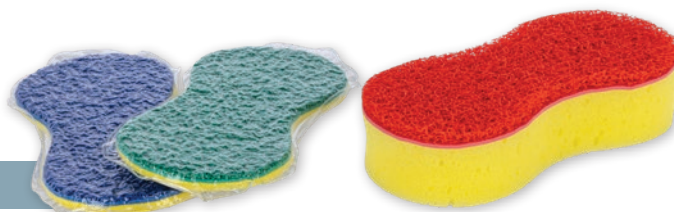

Novità

NEW

Spugna pulizia

• per l'impiego con acqua e a secco • in schiumato assorbente e antiusura



N. art.	Colore		€
32818	giallo	1/10/200	

Spugna

• per l'impiego con acqua e a secco • estremamente assorbente e resistente all'abrasione
• Materiale: Viscosa



N. art.	Colore		€
3293	giallo	1/144	

Guanto per pulizia

• l'alternativa ai consueti guanti per le pulizie • la parte di chiusura in gomma impedisce il continuo scivolamento durante la pulizia • anche le particelle di polvere più piccole vengono catturate dal materiale in microfibra • lavabile a 30 °C

N. art.	Colore		€
321300	blu	1/10/100	



Spazzola per lavaggio

• Materiale setole: poliammide • Materiale: Plastica

resistente al calore intenso fino a 60 °C

N. art.	Colore	Lunghezza		€
2916	bianco	19 cm	1/50	



Levasudore semicircolare

• con labbro simile a gomma

N. art.	Colore		€
3275	blu	1/18/72	



Levasudore dritto

• con due impugnature in plastica • robusto modello in metallo

N. art.	Colore	Lunghezza	Larghezza		€
3277	nero	77,5 cm	7 cm	1/50	



Toglipelo

• Rimuove il pelo morto e il sottopelo staccato • adatto per tutte le lunghezze del pelo • non danneggia il pelo sano • maniglia con forma ergonomica, con lamelle in gomma laterali per un maneggiamento ottimale • adatto anche per i cavalli

N. art.	Colore	Lunghezza	Larghezza		€
80068	turchese / grigio	15 cm	7,5 cm	1/3/24/72	
80069	turchese / grigio	15 cm	10 cm	1/3/24/72	



Forbici universali e per criniera

- per tagliare la criniera, la coda e altri materiali • impugnatura asimmetrica per una facile manipolazione • in acciaio inossidabile





N. art.	Colore	Lunghezza		€
3230525	nero	24 cm	1/25/100	

Forbice per sfoltimento pelo

- con pratico gancio • ideale per sfoltire e tagliare il pelo folto
- materiale cromato di alta qualità



N. art.	Lunghezza	Dentatura	Lunghezza lama			€
83289	17 cm	dentellatura su due lati	6 cm	1/3/36	864	

Pettine per criniera

- Materiale: Alluminio



N. art.	Lunghezza		€
1820	20 cm	1/100/400	
1820/1	20 cm	1/100/200	

Pettine per criniera

- Materiale: Alluminio



N. art.	Lunghezza		€
1821/1	10 cm	1/100/200	

Pettine per criniera

- Materiale: Alluminio

N. art.	Lunghezza		€
32625	9 cm	1/10/500/1000	
32625/1	9 cm	1/25/100	

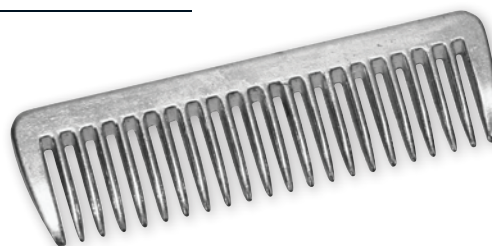

Pettine per criniera Competition

- l'aiutante intelligente 3 in 1: pettine, clip e supporto per elastico per criniera
- divisione perfetta della criniera per trecce uniformi e dall'aspetto professionale
- la pratica clip mantiene la criniera saldamente in posizione, lasciando entrambe le mani libere per intrecciare • uno strumento indispensabile per uno styling da gara perfetto • Dimensione clip: 8,5 cm • Materiale: Plastica



Novità

NEW

N. art.	Colore	Lunghezza	Larghezza		€
3232361	nero	20 cm	9,5 cm	1/50/100	

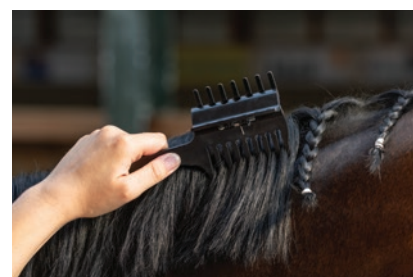

Cassetta porta attrezzi Jumbo

Finalmente un box in cui è possibile riporre tutti gli utensili per le pulizie, inclusi i flaconi di diverse altezze. La stabile struttura in plastica e il coperchio a chiusura facilitata offrono una protezione efficace del contenuto.

- spazio perfetto per riporre i flaconi nella parte esterna • gli scomparti interni garantiscono l'ordine • con tanti dettagli, come lo scomparto estraibile per le piccole parti e i pennelli o un dispositivo per bloccare i frustini • coperchio rinforzato per carichi fino a 120 kg • grande chiusura facile da utilizzare • con dispositivo di blocco, ad esempio tramite lucchetto (non fornito) • con manico



Made in Italy



N. art.	Colore	Lunghezza	Larghezza	Altezza			€
3220553	blu / nero	52 cm	32 cm	31 cm	1/2	24	

Cassetta porta attrezzi Siena

- in solida plastica con coperchio rinforzato • il contenitore chiuso correttamente può essere caricato con un massimo di 100 kg • incl. inserto estraibile e supporto per pennello • con manico



Made in Italy



N. art.	Colore	Lunghezza	Larghezza	Altezza			€
328267	azzurro Capri	40 cm	26 cm	24,5 cm	1/6	72	
328268	blu scuro	40 cm	26 cm	24,5 cm	1/6	72	
321757	marine / azzurro	40 cm	26 cm	24,5 cm	1/6	72	



Cassetta porta attrezzi Siena

Il box per pulizia Siena ora è anche in materiale riciclato per una maggiore sostenibilità

- in solida plastica con coperchio rinforzato • il contenitore chiuso correttamente può essere caricato con un massimo di 100 kg • incl. inserto estraibile e supporto per pennello • con manico



Made in Italy



N. art.	Colore	Lunghezza	Larghezza	Altezza			€
321788	grigio / pink	40 cm	26 cm	24,5 cm	1/6	72	



Cassetta porta attrezzi Arrezzo

- per conservare giochi o prodotti di toelettatura • adatto in casa o in viaggio • con inserto estraibile • coperchio con due robusti sportelli di chiusura • materiale plastico di alta qualità



Made in Italy



N. art.	Colore	Lunghezza	Larghezza	Altezza			€
321747	nero / pistacchio	40 cm	25 cm	24,5 cm	1/6	72	
321789	nero / fucsia	40 cm	25 cm	24,5 cm	1/6	72	

Cassetta porta attrezzi Roma

- box per pulizia grande con forma e colore moderni • grazie alle misure ottimali e a un divisorio aggiuntivo c'è spazio anche per le bottiglie posizionate in verticale • uno stabile sportello di chiusura posizionato al centro assicura una rapida apertura e chiusura • con una stabile maniglia integrata nel coperchio si può trasportare in sicurezza anche un box pieno • Comparto estraibile per piccoli utensili



Made in Italy



con effetto perlato

N. art.	Colore	Lunghezza	Larghezza	Altezza			€
321770	blu scuro	40 cm	30 cm	29 cm	1/4	48	

Borsa per box Milano

Stabile e pratica borsa per box per una conservazione pulita e ordinata di utensili per la cura, protezioni per gli arti, cavezze, ecc. nella stalla o ai tornei.

- materiale robusto con effetto repellente contro la sporcizia, facile da pulire
- il tessuto Oxford altamente idrorepellente protegge da pioggia e sporco
- tanto spazio per riporre svariati utensili
- applicazione sicura tramite cinghie
- con fondo e pareti stabili
- la copertura superiore può essere chiusa mediante chiusura a strappo
- senza contenuto



N. art.	Colore	Lunghezza	Larghezza	Altezza		€
3225356	navy / camel	66 cm	25 cm	60 cm	1/8	

Covalliero Borsa per pulizia Milano

La borsa per le pulizie dal look pregiato con tanti scomparti esterni e un ampio spazio per riporre gli oggetti all'interno.

- materiale robusto con effetto repellente contro la sporcizia, facile da pulire
- inclusa tracolla staccabile con imbottitura sulla spalla
- con apertura a cerniera a 360° per un facile riempimento
- con fondo stabile e divisorio interno estraibile
- tasca laterale con chiusura lampo per ulteriore spazio
- Spallacci con maniglia
- senza contenuto



N. art.	Colore	Lunghezza	Larghezza	Altezza		€
3223341	navy / camel	46 cm	20,5 cm	26 cm	1/20	



Borsa per coperta Milano

Pratica borsa per la conservazione e il trasporto di coperte per cavalli e altri utensili.

- materiale robusto con effetto repellente contro la sporcizia, facile da pulire • il tessuto Oxford altamente idrorepellente protegge da pioggia e sporco • per conservare fino a 5 coperte (a seconda della grandezza della coperta) • due maniglie per trasporto • grande chiusura lampo • con fondo stabile • inclusa tracolla staccabile • senza contenuto



N. art.	Colore	Lunghezza	Larghezza	Altezza		€
3297793	navy / camel	68 cm	36 cm	46 cm	1/12	

Cassetta porta attrezzi AluSafe

- struttura leggera in alluminio per un trasporto senza fatica • con angoli rinforzati • con due divisori, a regolazione variabile • chiudibile con chiave • interno completamente imbottito in materiale espanso • incl. pratico scomparto per i piccoli oggetti • con tracolla



N. art.	Lunghezza	Larghezza	Altezza			€
320137	40 cm	30 cm	30 cm	1	36	



Zaino per pulizia

- zaino trasparente adatto ai bambini • ottimo starter set per i primi approcci alla cura dei cavalli • ideale per le mani dei bambini • materiale robusto e sicuro • ideale per la stalla e gli spostamenti

N. art.	Colore		€
321358	pink	1/10	
32796	blu	1/10	



Borsa per pulizia

- per conservare giochi o prodotti di toelettatura • adatto in casa o in viaggio • materiale robusto con effetto repellente contro la sporcizia, facile da pulire • con 6 tasche esterne per tanto spazio a disposizione • inclusa tracolla staccabile con imbottitura sulla spalla • senza contenuto • con manico





N. art.	Colore	Lunghezza	Larghezza	Altezza		€
3230526	nero / cognac	28 cm	20 cm	22 cm	1/20	
3230527	blu scuro / cognac	28 cm	20 cm	22 cm	1/20	

MagicBrush Cassetta porta attrezzi WaterLily

- plastica da produzione sostenibile: fino al 60 % di materia plastica riciclata (PP) - uso addizionale di fibre di riso e paglia fino al 55 %
- per la conservazione degli articoli per la toelettatura
- con inserto estraibile e maniglia per il trasporto
- Dotazione: box per pulizia, nettapiede con setole in fibra, striglie, spazzola per criniera con setole in fibra naturale, brusca con setole in crine, spazzola per criniera e coda



N. art.	Colore			€
3230295	rosa pastello	1/8	64	
3230296	azzurro pastello	1/8	64	



Box pulizia in 7 parti riempito

Il box pulizia Covalliero in 7 parti offre tutto ciò che serve per una cura completa dei cavalli in un pratico set. Ideale per i cavalieri e i possessori di cavalli.

- completo di inserto estraibile

Dotazione: 1 box pulizia, 1 striglia in gomma ovale, 1 pulisci zoccoli, 1 spugna in viscosa, 1 spazzola per criniera standard piccola, 1 brusca in plastica, 1 brusca per cavalli, 1 pettine per criniera senza manico



N. art.			€
321775	1/6	54	



Box pulizia in 8 parti riempito per bambini

Il pratico box pulizia per bambini di Covalliero offre tutti gli articoli che servono ai giovani appassionati di cavalli per la cura del loro animale preferito, conservati in modo compatto e sicuro.



- con tutto ciò che serve per la cura del cavallo preferito
- Materiale: Polipropilene

N. art.	Colore			€
321765	viola	1/8	64	
321766	rosa	1/8	64	



Cassa universale

- per la corretta conservazione • Materiale: Plastica

N. art.	Colore	Lunghezza	Larghezza	Altezza			€
321776	blu	38 cm	25 cm	11,5 cm	1/20	200	
321778	verde	38 cm	25 cm	11,5 cm	1/20	200	



Covalliero MultiBag

- moderna borsa a tracolla in EVA, perfetta per la scuderia, le competizioni equestri e il tempo libero
- materiale leggero e resistente con tanto spazio per tutti gli utensili importanti
- Facile da pulire
- disponibile in due pratiche misure, small e large
- portata max. 20 kg

Novità

NEW



Manico attorcigliato? Tenere ferma la cinghia da un lato e ruotare il "pulsante C" dall'altro!

N. art.	Colore	Lunghezza	Larghezza	Altezza	Capacità		€
3232441	pink	31,5 cm	36 cm	12,5 cm	15 l	1/15	
3232442	blu	31,5 cm	36 cm	12,5 cm	15 l	1/15	
3232443	nero	31,5 cm	36 cm	12,5 cm	15 l	1/15	
3232444	pink	33,5 cm	43,5 cm	23 cm	38 l	1/10	
3232445	blu	33,5 cm	43,5 cm	23 cm	38 l	1/10	
3232446	nero	33,5 cm	43,5 cm	23 cm	38 l	1/10	

Gomma per criniera

- ideale da intrecciare

N. art.	Colore	UO	Pezzo / UV		€
321477	bianco	1 sacchetto	500 / sacchetto	1/100	
321478	nero	1 sacchetto	500 / sacchetto	1/100	
321470	bianco	1 confezione	800 / confezione	1/75/150	
321471	nero	1 confezione	800 / confezione	1/75/150	



Elastico per criniera in silicone

- silicone estremamente elastico
- elevata resistenza allo strappo
- ideale da intrecciare

N. art.	Colore	UO	Pezzo / UV		€
321479	bianco	1 sacchetto	500 / sacchetto	1/100	
321480	nero	1 sacchetto	500 / sacchetto	1/100	



Numeri da torneo

- in plastica morbida
- coppia



321467
da fissare



321468



321469

N. art.	Descrizione	Colore		€
321467	3 cifre	bianco / nero	1/250	
321468	3 cifre	bianco / nero	1/200	
321469	4 cifre	bianco / nero	1/250	



Leder-New

cura e pulizia della pelle in un solo prodotto

- pulisce la pelle efficacemente e a fondo
- rimuove facilmente le impurità causate da sporco, grasso e sudore, conferendo allo stesso tempo un aspetto lucente
- liscia la pelle screpolata e valorizza la sua tonalità
- non contiene grasso e pertanto non lascia residui sugli indumenti

N. art.	Sommario		€
3223426	500 m / spray	1/6	

Olio per cuoio

- la cura di base perfetta per il cuoio
- rende il cuoio morbido, impermeabile e particolarmente durevole
- adatto per sella, finimenti e tutti gli articoli in cuoio liscio

N. art.	Sommario		€
3227332	500 m / Bottiglia	1/6	
3227333	1000 m / Bottiglia	1/6	

Grasso per cuoio

- la cura di base perfetta per il cuoio
- rende il cuoio morbido, impermeabile e particolarmente durevole
- adatto per sella, finimenti e tutti gli articoli in cuoio liscio

N. art.	Sommario		€
3227330	500 m / Barattolo	1/6	
3227331	1000 m / Barattolo	1/12	

Crema con cera d'api per la cura del cuoio

- mantiene il valore e le caratteristiche naturali del cuoio
- deterge la superficie e penetra in profondità nei pori
- con vera cera d'api
- protegge e cura la pelle rendendola resistente e aumentandone la durata
- con effetto autopulente
- cura intensiva ed efficacia profonda
- con effetto impregnante

N. art.	Sommario		€
32553	500 m / Barattolo	1/6	

con vera cera d'api

Olio per cuoio con cera d'api

- per curare e rinfrescare il cuoio
- Protegge dall'infragilimento
- protegge la pelle e la rende morbida e resistente
- cura intensiva ed efficacia profonda
- con effetto impregnante

N. art.	Sommario		€
32552	1000 m / Bottiglia	1/6	

con vera cera d'api

Saponetta per sella

- contiene un composto a base di grassi sviluppato su base nativa che avvolge il cuoio con uno strato protettivo e curativo
- anche il cuoio molto sollecitato resta morbido e carezzevole

N. art.	Sommario		€
32551	200 g	1/12	

con protettivo per la pelle!

Sapone per cuoio a base di glicerina

- contiene glicerina
- cura e deterge in una passata
- dona nuova brillantezza e freschezza a pelle liscia, scarpe e stivali
- con spugna

N. art.	Sommario		€
3227329	200 m / Barattolo	1/12	





MagicBrush Lozione per il cuoio 2in 1

- rimuove lo sporco poco ostinato e forma uno strato protettivo contro gli agenti atmosferici
- mantiene il cuoio morbido ed elastico e protegge dall'essiccazione e dalle incrinature
- dona al cuoio una lucentezza naturale. Assicura una protezione a lungo termine e preserva la durezza del cuoio
- spruzzare e strofinare con un panno morbido
- adatto per finimenti, selle, stivali e di tutti i prodotti in cuoio liscio

con estratto di aloe vera e olio di mandorla

N. art.	Sommario		€
3230529	500 m / spray	1/12	

Made in the EU



MagicBrush Cura del cuoio 3in1

Per tutti coloro che vogliono pulire facilmente e velocemente il cuoio liscio tenendolo curato! Dice basta allo spreco di tempo per la cura del cuoio: diluire il prodotto in acqua fredda, immergere i finimenti in cuoio, agitarli brevemente e quindi appenderli ad asciugare! Dopo pochi minuti (ca. 15) è possibile riutilizzare i finimenti. Strofinare, selle e altri articoli in cuoio liscio con una spugna imbevuta di soluzione alcalina e il gioco è fatto!

- 3 in 1: un prodotto, tre effetti - pulizia, cura e ingrassaggio!
- per tutte le selle e i finimenti in cuoio liscio
- applicazione semplice senza strofinare né sfregare - fa effetto da sé in pochi minuti

concentrato ad alta resa

N. art.	Sommario		€
3223435	1000 m / Bottiglia	1/6	

Made in the EU



MagicBrush Olio per cuoio Premium

- il prodotto giusto per la cura di finimenti, sella, stivali e di tutti i prodotti in cuoio liscio • agenti detergenti e idratanti penetrano nel cuoio in profondità rendendolo resistente e antistrappo • oli selezionati proteggono dall'umidità e dalla formazione di muffa • tratta la pelle consumata e le ridona lucentezza
- la pelle indurita torna morbida se utilizzato regolarmente

con olio di macadamia

N. art.	Sommario		€
3223432	500 m / Bottiglia	1/12	
3223433	1000 m / Bottiglia	1/6	



Made in the EU



MagicBrush Grasso per cuoio

- protegge la pelle da umidità, muffa e screpolature rendendola durevole • il prodotto giusto per la cura di finimenti, sella, stivali e di tutti i prodotti in cuoio liscio • tratta la pelle consumata e le ridona lucentezza • oli vegetali selezionati penetrano in profondità nel cuoio con un effetto nutriente, protettivo e curativo! • la pelle indurita torna morbida se utilizzato regolarmente

con cera d'api

N. art.	Sommario		€
3223430	450 m / Barattolo	1/12	
3223431	1000 m / Barattolo	1/6	



Made in the EU



MagicBrush Olio spray per cuoio

- gli oli pregiati rendono la pelle morbida e resistente • la speciale formulazione penetra in profondità nei pori, fornendo alla pelle importanti sostanze nutritive • l'olio impedisce alla pelle di seccarsi, prevenendo la penetrazione di umidità e raggi UV • facile utilizzo: il formato spray consente una distribuzione uniforme dell'olio sulla superficie

N. art.	Sommario		€
321586	225 m / Bomboletta spray	1/12	

Made in the EU



MagicBrush Sapone per sella e pelle

- per pelle liscia, ruvida e nabuk • pulisce la pelle anche dallo sporco più difficile e la rende straordinariamente morbida • pulizia delicata e protettiva

con olio di cocco

N. art.	Sommario		€
3223434	500 m / Barattolo	1/12	

Made in the EU



MagicBrush Gel per zoccoli Pro

- gel dalla formulazione speciale per gli zoccoli particolarmente sollecitati • penetra in profondità nei punti interessati e può favorire la rigenerazione • protegge dall'eccessiva umidità esterna che favorisce i difetti del fettone • facile da applicare, aderisce bene e si asciuga rapidamente senza incollare lo zoccolo • l'uso regolare può proteggere a lungo termine dai problemi agli zoccoli preservandone la salute



con solfato di alluminio e zinco

N. art.	Sommario		€
3230531	200 m / Bottiglia	1/15	

Made in the EU





MagicBrush Olio per zoccoli Premium

- olio per zoccoli di alta qualità con olio di alloro che favorisce la crescita
- protegge lo zoccolo da secchezza e infragilimento
- Gli zoccoli assumono un aspetto sano e curato
- con un impiego quotidiano gli zoccoli del vostro cavallo sono protetti al meglio dagli agenti esterni
- mantiene lo strato corneo elastico e traspirante, lo zoccolo viene nutrito al meglio e mantiene la sua naturale lucentezza



con olio di avocado, olio di macadamia e vitamina E

N. art.	Sommario			€
3223438	500 m / Bottiglia	1/12	648	
3223439	425 m / Bomboletta con pennello	1/15	810	

 **Top Quality**

Made in the EU



MagicBrush Grasso per zoccoli

- con oli vegetali, cera naturale ed estratto di alloro
- protegge lo zoccolo dalla secchezza
- Gli zoccoli assumono un aspetto sano e curato
- con un impiego quotidiano gli zoccoli del vostro cavallo sono protetti al meglio dagli agenti esterni
- mantiene lo strato corneo elastico e traspirante, lo zoccolo viene nutrito al meglio e mantiene la sua naturale lucentezza



con estratto di alloro

N. art.	Colore	Sommario			€
3224536	giallo	1000 m / Barattolo	1/6	576	
3223436	nero	1000 m / Barattolo	1/6	576	
3223437	verde	1000 m / Barattolo	1/6	576	
3224537	giallo	2500 m / Secchio	1/3	135	
3223378	nero	2500 m / Secchio	1/3	135	
3223377	verde	2500 m / Secchio	1/3	135	

 **Top Seller**

Made in the EU



Sapone allo iodio

• specifico per una pulizia disinfettante del cavallo • efficacissimo contro funghi, lieviti e batteri, come ad esempio infezioni e difetti del fetteone

N. art.	Sommario			€
3227334	500 m	1/6	600	

Utilizzare il prodotto in sicurezza. Prima dell'uso leggere sempre la descrizione e le informazioni sul prodotto.



Olio per zoccoli rinforzante

L'olio per zoccoli rinforzante cura in maniera particolare lo zoccolo in quanto viene assorbito dalla massa cornea senza ostruire i pori cornei. Grazie ai suoi ingredienti particolari, all'olio vegetale puro e all'impiego quotidiano, l'olio per zoccoli rinforzante ha effetti positivi e rinforza gli zoccoli. I ferri durano più a lungo, protegge le parti scoperte dello zoccolo e il fetteone.

• una buona cura previene le infezioni e i disturbi della crescita degli zoccoli • cheratina e cemento intercellulare possono formarsi indisturbati e in quantità sufficiente • contiene il 100 % di olio vegetale puro, olio di avocado, jojoba e sesamo, essenza di arancia ed estratto di calendula • uso molto economico

N. art.	Sommario			€
3225354	475 m / Bomboletta con pennello	1/6	360	



Olio per zoccoli

• ha un effetto curativo e ricostruttivo ed è indicato per la cura quotidiana • stabilizza lo zoccolo e aumenta l'elasticità • previene i difetti del fetteone e l'infragilimento degli zoccoli • favorisce la crescita e conferisce un aspetto sano e naturale • contiene olio di colza naturale, olio di avocado naturale, olio di timo naturale, olio di pervinca, olio di eucalipto naturale e vitamina E

N. art.	Sommario			€
32540	500 m / Bottiglia	1/6	600	
3225355	475 m / Bomboletta con pennello	1/6	360	



Grasso per zoccoli

• la cura quotidiana perfetta per gli zoccoli • assicura il mantenimento di zoccoli elastici e di buona qualità • adatto per tutti i tipi di zoccoli

N. art.	Sommario			€
1654	1000 m / Barattolo	1/12	576	



Balsamo per zoccoli rinforzante

Irrinunciabile nella cura regolare dello zoccolo e per la prevenzione di zoccoli secchi e screpolati. Il balsamo per zoccoli rinforzante rinforza e cura in modo naturale. Grazie agli oli e alle cere preziose abbinate agli ingredienti naturali di alta qualità si ottiene un effetto rinvigorente. Stimola la crescita, mantiene elastico lo zoccolo e protegge da secchezza e screpolature.

N. art.	Sommario			€
32542	500 m / Barattolo	1/6	960	
32543	1000 m / Barattolo	1/12	576	



LA cura completa degli zoccoli!

Nettapiede con testa cavallo

• con spazzola per pulizia • in plastica robusta

N. art.	Colore		€
321616	viola	1/100/200	
321617	verde	1/100/200	
321618	arancione	1/100/200	



Nettapiede con spazzola

• in plastica robusta • con spazzola per pulizia

N. art.	Colore		€
321145	rosso	1/100/200	
321146	blu	1/100/200	
321147	verde	1/100/200	
321148	giallo	1/100/200	
321149	nero	1/100/200	



Nettapiedi

• per raschiare e pulire meglio gli zoccoli • impugnatura in plastica robusta

N. art.	Colore		€
321647	blu	1/250/500	
321656	rosso	1/250/500	
321659	nero	1/250/500	



Coltellino per cavaliere

• con una bella impugnatura in legno • Lama in acciaio inox • Con nettapiede, lama universale, coltello per fettone, apriscatole e apribottiglie e lama per criniera

N. art.	Lunghezza	UO	Pezzo / UV		€
32679/1	10 cm	1 blister	1 / blister	1	
32679	10 cm			1/12/120	



Pennello per zoccoli con barattolo

• completo di lattina per un'applicazione e una conservazione pulite
• Materiale: Plastica

N. art.	Colore		€
3282	nero	1/75/150	



Pennello per zoccoli con cappuccio

• pratico e pulito nell'utilizzo e nella conservazione • Materiale: Plastica

N. art.	Colore		€
3285	nero	1/100	

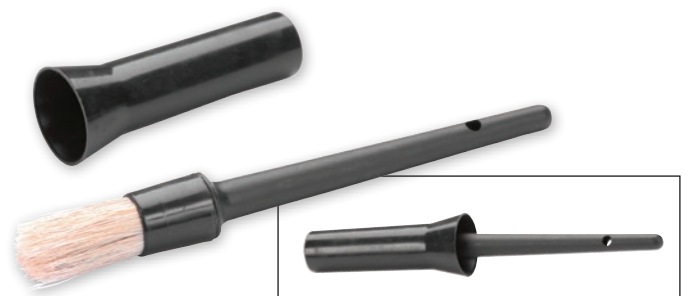

Tutti i coltelli per zoccoli e unghie convincono per la qualità senza compromessi in tutte le situazioni

- la particolare lega d'acciaio inox delle lame, con una percentuale più elevata di cromo, convince per la resistenza all'abrasione e la durata superiori e per la resistenza alle sollecitazioni meccaniche estreme
- la superficie levigata e la perfetta affilabilità dell'acciaio delle lame garantiscono la disponibilità di un utensile ottimale per l'impiego in condizioni severe nella cura degli animali
- l'impugnatura in legno duro impregnato resistente all'acqua assicura una trasmissione ottimale della forza dell'utilizzatore alla lama



Coltello per zoccoli SuperProfi

Il coltello per il maniscalco professionista e per tutti coloro che hanno bisogno di un attrezzo perfetto per la cura di zoccoli e unghie!

- acciaio speciale ad alta lega per una durata e un'affilatura prolungate
- affilatura da scalpello 0° per taglio e una precisione straordinari
- impugnatura ergonomica in legno di faggio trattato a caldo



affilato come uno scalpello

N. art.	Lunghezza	Lato di taglio	Lunghezza lama	Larghezza lama	Lunghezza di taglio		€
16814	210 mm	lama singola destra	70 mm	10 mm	57 mm	1/10/100	
16815	210 mm	lama singola sinistra	70 mm	10 mm	57 mm	1/10/100	

Coltello per zoccoli ProfiCurv

Coltello per zoccoli per uso professionale con la particolare lama a gomito in acciaio speciale

- lama a gomito corta anche per i raggi di lavoro ristretti
- acciaio speciale ad alta lega per una durata e un'affilatura prolungate
- affilatura professionale su un lato per un taglio e una precisione straordinari
- impugnatura ergonomica in legno di faggio trattato a caldo
- perfetta trasmissione della forza grazie all'effetto leva ottimizzato di impugnatura e lama



estremamente affilata e versatile

N. art.	Lunghezza	Lato di taglio	Lunghezza lama	Larghezza lama	Lunghezza di taglio		€
16823	210 mm	lama singola destra	67 mm	13 mm	55 mm	1/10/100	
16824	210 mm	lama singola sinistra	67 mm	13 mm	55 mm	1/10/100	

Coltello per zoccoli ProfiLoop

Coltello per zoccoli per uso professionale con lame passanti per lavorare su due lati

- Lame passanti per destri e mancini o per lavorare su due lati
- acciaio speciale ad alta lega per una durata e un'affilatura prolungate
- Affilatura speciale per un taglio e una precisione straordinari
- impugnatura ergonomica in legno di faggio trattato a caldo
- perfetta trasmissione della forza grazie all'effetto leva ottimizzato di impugnatura e lama



utilizzabile con due mani

N. art.	Lunghezza	Lato di taglio	Lunghezza lama	Larghezza lama	Lunghezza di taglio		€
16825	195 mm	a doppio tagliente	55 mm	12 mm	40 mm	1/10/100	

Coltello per zoccoli Profi

- prodotto di alta qualità, acciaio sviluppato appositamente per attrezzi di taglio
- capacità di taglio migliorata
- affilabilità migliorata
- curvatura della lama modificata per lavorare con ancora più precisione
- manico in legno con forma ergonomica per lavorare senza sforzo



N. art.	Lunghezza	Lato di taglio	Lunghezza lama	Larghezza lama	Lunghezza di taglio		€
16801	20 cm	lama singola destra	82 mm	11 mm	71 mm	1/10/200	
16801/1	20 cm	lama singola destra	82 mm	11 mm	71 mm	1/10/100	
16802	20 cm	lama singola destra	80 mm	17 mm	70 mm	1/10/200	
16803	20 cm	lama singola sinistra	82 mm	11 mm	71 mm	1/10/200	
16803/1	20 cm	lama singola sinistra	82 mm	11 mm	71 mm	1/10/100	
16804	20 cm	lama singola sinistra	80 mm	17 mm	70 mm	1/10/200	
16805	20 cm	a doppio tagliente	80 mm	17 mm	70 mm	1/10/200	
16805/1	20 cm	a doppio tagliente	80 mm	17 mm	70 mm	1/10/100	

Aesculap Coltello per zoccoli

- impugnatura in legno duro dalla forma ergonomica per non affaticarsi durante il lavoro
- acciaio inossidabile per lame di altissima qualità per un'ottima durata e riaffilabilità
- lama bifase per la massima precisione
- per veterinari, maniscalchi e allevatori



N. art.	Lunghezza	Lato di taglio	Lunghezza lama	Larghezza lama	Lunghezza di taglio		€
GTA300	20 cm	lama singola destra	80 mm	13 mm	65 mm	1/10/100	
GTA302	21 cm	lama singola destra	83 mm	18 mm	69 mm	1/10/100	
GTA305	20 cm	lama singola sinistra	80 mm	13 mm	65 mm	1/10/100	
GTA307	21 cm	lama singola sinistra	83 mm	18 mm	69 mm	1/10/100	
GTA315	20 cm	a doppio tagliente	78 mm	17 mm	35 mm / 65 mm	1/10/100	
GTA316	21 cm	a doppio tagliente	83 mm	18 mm	40 mm / 69 mm	1/10/100	
GTA317	21 cm	a doppio tagliente	83 mm	19 mm	40 mm / 69 mm	1/10/100	

Aesculap Coltello per zoccoli Expert

- impugnatura in legno duro dalla forma ergonomica per non affaticarsi durante il lavoro
- acciaio inossidabile per lame di altissima qualità per un'ottima durata e riaffilabilità
- lama bifase per la massima precisione
- con lama a scalpello estremamente affilata
- per uso professionale



N. art.	Lunghezza	Lato di taglio	Lunghezza lama	Larghezza lama	Lunghezza di taglio		€
GTA320	20 cm	lama singola destra	80 mm	13 mm	65 mm	1/10/100	
GTA321	20 cm	lama singola sinistra	80 mm	13 mm	65 mm	1/10/100	



Aesculap Coltello per zoccoli e unghie forma danese Expert

- impugnatura in legno duro trattata termicamente, dalla forma ergonomica per non affaticarsi durante il lavoro
- acciaio inossidabile per lame di altissima qualità per un'ottima durata e riaffilabilità
- lama bifase per la massima precisione
- per uso professionale



N. art.	Lunghezza	Lato di taglio	Lunghezza lama	Larghezza lama	Lunghezza di taglio		€
GTA310	20 cm	lama singola destra	80 mm	13 mm	65 mm	1/10/100	
GTA311	20 cm	lama singola sinistra	80 mm	13 mm	65 mm	1/10/100	

Aesculap Coltello per zoccoli ProCut

Un coltello per zoccoli e unghie con un'impugnatura in plastica ultra ergonomica per i professionisti della cura degli zoccoli e i maniscalchi, ma anche per tutti coloro che necessitano di uno strumento ottimale per la cura degli zoccoli e delle unghie per una maggiore igiene.

- impugnatura in plastica particolarmente ergonomica per ridurre ulteriormente l'affaticamento
- Impugnatura estremamente igienica perché facile da pulire e resistente al calore, agli urti e all'usura
- acciaio speciale ad alta lega per una durata e un'affilatura prolungate
- affilatura da scalpello 0° per taglio e una precisione straordinari
- l'impugnatura ha un effetto piacevole e naturale sulla mano, riducendo sensibilmente tensioni e sovraccarichi



affilato come uno scalpello

N. art.	Lunghezza	Lato di taglio	Lunghezza lama	Larghezza lama	Lunghezza di taglio		€
GTA322	205 mm	lama singola destra	63 mm	10 mm	51 mm	1/10/100	
GTA323	205 mm	lama singola sinistra	63 mm	10 mm	51 mm	1/10/100	

Hoof-It® Bloccazoccoli EcoFlex

La nuova soluzione 2 in 1 per il trattamento degli zoccoli anteriori e posteriori con un cavalletto. Il cavallo riesce a rilassarsi di più durante la cura degli zoccoli senza dover sorreggere il proprio peso.

- protegge schiena e ginocchia
- di semplice uso
- regolazione esatta e semplice dell'altezza mediante la vite di regolazione girevole
- appoggio per gli zoccoli anteriori in robusta gomma dura
- cinghia di supporto per gli zoccoli posteriori in polipropilene morbido e resistentissimo
- il design innovativo riduce il rischio di lesioni durante i trattamenti allo zoccolo
- idoneo per cavalli di diverse misure e razze
- idoneo anche per cavalli più anziani, che necessitano di maggiore comfort e aiuto durante la cura degli zoccoli



per zoccoli posteriori

per zoccoli anteriori

N. art.		€
16180	1	



DICK Affilatore diamantato

- pratico attrezzo professionale • lunghezza funzionale e rivestimento diamantato perfetti per l'affilatura di tagliente e archetti (scanalature) di tutti coltelli per zoccoli • impugnatura ergonomica con foro per sospensione • Lunga durata • indicato anche per altri attrezzi da taglio



N. art.	Lunghezza		€
16169	31 cm	1/5	



Made in Germany



DICK Raspa per zoccoli

- forma piatta e non tagliente con impugnatura in plastica
- elevate prestazioni: un lato è dotato di grani molto taglienti e profondi, mentre l'altro di una lima grossolana



N. art.	Lunghezza taglio	Larghezza	Altezza		€
16168	20 cm	4,5 cm	0,5 cm	1/5	
16165	30 cm	4,2 cm	0,5 cm	1/5	

Made in Germany



DICK Coltello per zoccoli

- lama a forma di ascia
- tagliente super-affilato
- pregiato acciaio inossidabile al carbonio
- con impugnatura „softgrip“ in PVC

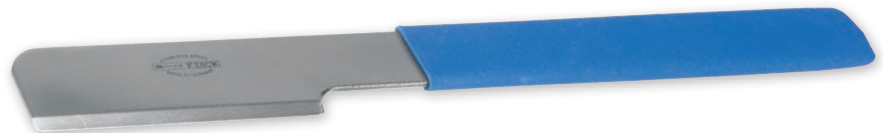

N. art.	Lunghezza	Larghezza lama		€
1657	36 cm	3,1 cm	1/10	

Made in Germany



Raspa con manico

- Lunghezza impugnatura: 12,5 cm

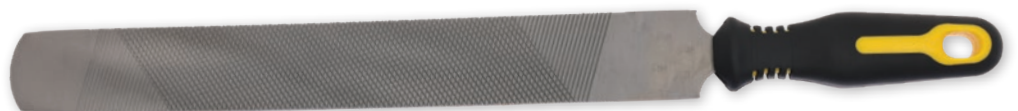

N. art.	Lunghezza taglio		€
16161	35 cm	1/5/20	

Raspa per zoccoli

- versione dritta
- con taglio extra-affilato e profondo



N. art.	Lunghezza taglio	Larghezza	Altezza		€
1616	35 cm	3,6 cm	0,75 cm	1/5/40	

Lama con impugnatura

- affilato
- Materiale: Acciaio inox

N. art.	Lunghezza	Larghezza lama		€
1615	30 cm	3 cm	1/10/60	



Pietra per affilare

- per coltelli per zoccoli
- forma piatta ovale

N. art.	Lunghezza		€
1612	120 mm	1/200	



Top Seller

DICK Mazzuolo da maniscalco

- robusta

N. art.	Materiale	Lunghezza		€
32670	Legno di faggio	30 cm	1/25	



Made in Germany



Martello da maniscalco

- versione fucinata • con manico di legno rinforzato in acciaio

N. art.	Lunghezza		€
1650	33 cm	1/12/48	



Tenaglia

- metallo fucinato • con manici dritti

N. art.	Lunghezza		€
1619	30 cm	1/6/30	

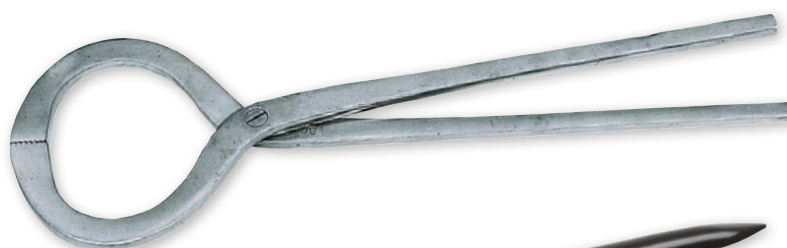

Tenaglia

- robusta

N. art.	Lunghezza		€
16182	36 cm	1/5/25	



KNIPEX Tenaglia da pareggio

- con supporto chiodo • utilizzo anche come tenaglia per ferratura • durezza tagliente ca. 56 HRC • acciaio speciale, temprato a olio

N. art.	Lunghezza		€
1618	30 cm	1/6	



Top Quality

Tenaglia „a cocodrillo“

- per stringere i chiodi della ferratura

N. art.	Lunghezza		€
1666	35 cm	1/6/36	



Scarpetta per cavallo Tubbease™

La scarpetta Tubbease™ è stata sviluppata in Nuova Zelanda con l'obiettivo di creare una scarpetta da medicazione traspirante per gli zoccoli problematici (ad esempio con ulcerazioni) dei cavalli. Grazie alle strisce a strappo fornite, Tubbease™ può essere fissato in maniera ottimale alla zampa del cavallo.

- all'interno della scarpetta non si crea un clima caldo-afoso perché l'aria può fuoriuscire verso l'alto
- la parte inferiore rivestita in gomma impedisce efficacemente la penetrazione dell'umidità e allo stesso tempo fa sì che il liquido trattante rimanga sullo zoccolo
- grazie al clima ottimale all'interno della scarpetta, lo zoccolo mantiene la sua resistenza naturale
- una spessa soletta in EVA impedisce il dolore da compressione nel cavallo (ad es. in caso di ulcerazioni) e prolunga la durata utile di Tubbease™.
- in Tubbease™ è possibile utilizzare vari prodotti curativi per il trattamento di ascessi, difetti del fettone, lesioni e scheggiature degli zoccoli o simili.
- tubbease™ è un prodotto con design brevettato (NZ 417646)
- Inserto in EVA non incluso!



TV

Importante: utilizzare solo durante il riposo nel box

N. art.	Colore	Taglia	Ø		€
3210559	pink	S	11 cm	1/30	
3226303	verde	S / M	13 cm	1/30	
3210560	rosso	M	14 cm	1/30	
3210561	blu	L	16 cm	1/30	
3210596	giallo	XXL	17,5 cm	1/30	

N. art.	Descrizione	Colore	Taglia		€
3210595	Inserto in EVA Tubbease™	pink	S	1/2/30	
3222300	Chiusura a strappo in coppia	pink		1/40	
3226304	Inserto in EVA Tubbease™	verde	S / M	1/2/30	
3226305	Chiusura a strappo in coppia	verde		1/30	
3210564	Inserto in EVA Tubbease™	rosso	M	1/2/30	
3222301	Chiusura a strappo in coppia	rosso		1/40	
3210565	Inserto in EVA Tubbease™	blu	L	1/2/30	
3222302	Chiusura a strappo in coppia	blu		1/40	
3210597	Inserto in EVA Tubbease™	giallo	XXL	1/2/30	
3222304	Chiusura a strappo in coppia	giallo		1/40	

Scarpetta da medicazione per unghie e zoccoli

Scarpetta da medicazione in tela robusta e resistente con due fasce. Perfetta per trattare gli zoccoli dei cavalli o le unghie dei bovini con unguenti o soluzioni.

- interno provvisto di un robusto telo in materiale plastico per consentire un'efficacia ottimale della soluzione trattante
- Misura unica (15 x 30 cm)

N. art.	Colore	Lunghezza	Larghezza		€
16143	marrone	30 cm	15 cm	1/50	



SHOOF Scarpetta per cavallo

- serve per il trattamento di lesioni o infiammazioni dello zoccolo
- in poliuretano solido e resistente
- riutilizzabile
- leggero e comodo

3260: Larghezza zoccolo fino a 130 mm

3261: Larghezza zoccolo fino a 145 mm

3263: Larghezza zoccolo fino a 160 mm

N. art.	Taglia		€
3260	S	1/10	
3261	M	1/10	
3263	L	1/10	



N. art.	Descrizione		€
3262	Set di ricambio per scarpa cavallo	1/400	



certoplast Bendaggio per zoccoli Typ 513

• tessuto di viscosa di alta qualità, combinato con un adesivo a base di gomma sintetica particolarmente resistente • forza adesiva elevatissima su quasi tutti i sottofondi • morbido e confortevole • facile da rimuovere manualmente • Composizione del tessuto: 100 % viscosa

Made in Germany



N. art.	Colore	Lunghezza	Larghezza	UO	Pezzo / UV		€
16494	nero	50 m	50 mm	3 pezzo	3 / sacchetto	1/3/9	

Bendaggio per zoccoli VetTape

• con colla a base di caucciù forte • aderenza garantita • collaudato per i bendaggi degli zoccoli • traspirante

Raccomandato dai veterinari!

N. art.	Colore	Lunghezza	Larghezza		€
16390	nero	50 m	50 mm	1/12	

Bendaggio per zoccoli Silbertape

• impermeabile (indicato per stalle all'aperto) • elevata resistenza allo strappo • proprietà adesive eccellenti • facile da applicare

N. art.	Colore	Lunghezza	Larghezza		€
16385	argento	50 m	50 mm	1/24	

Benda autoadesiva EquiLastic

• fascia autoadesiva altamente elastica
• estremamente resistente agli strappi in senso longitudinale ma anche facile da strappare in obliquo
• non aderisce al pelo, ma solo a se stessa
• semplice da applicare, anche nei punti meno agevoli
• Bendaggio per tutto l'anno per medicazioni di sostegno e di altro tipo.

Il bendaggio ideale nel settore dell'equitazione e per la cura degli zoccoli!

Il bendaggio estivo ottimale per la cura degli zoccoli!

N. art.	Colore	Lunghezza	Larghezza		€
1684	bianco	450 cm	5 cm	1/12/288	
1685	rosso	450 cm	5 cm	1/12/288	
1683	blu	450 cm	5 cm	1/12/288	
1686	nero	450 cm	5 cm	1/12/288	
16550	verde	450 cm	5 cm	1/12/288	
16551	lilla	450 cm	5 cm	1/12/288	
1690	bianco	450 cm	7,5 cm	1/12/192	
1687	rosso	450 cm	7,5 cm	1/12/192	
1688	blu	450 cm	7,5 cm	1/12/192	
1689	nero	450 cm	7,5 cm	1/12/192	
16552	verde	450 cm	7,5 cm	1/12/192	
16553	lilla	450 cm	7,5 cm	1/12/192	
1692	bianco	450 cm	10 cm	1/12/144	
1694	rosso	450 cm	10 cm	1/12/144	
1695	blu	450 cm	10 cm	1/12/144	
1697	nero	450 cm	10 cm	1/12/144	
16554	verde	450 cm	10 cm	1/12/144	
16555	lilla	450 cm	10 cm	1/12/144	



Top Seller

Questo prodotto è stato sviluppato appositamente per il trattamento degli animali di grossa taglia ed è destinato esclusivamente all'uso nella medicina veterinaria/nella cura di unghie e zoccoli.



Tessuto-non-tessuto per fasciatura

Absorba

- l'alternativa alla benda di garza • materiale extra-assorbente, morbido come la seta e poroso • utilizzabile da entrambi i lati per tamponare e proteggere la ferita • massimo assorbimento per una miglior guarigione della ferita, i germi patogeni non trovano terreno fertile se la ferita rimane asciutta • grado di purezza conforme Ph.Eur.
- confezionato in pratiche scatole trasparenti



N. art.	Colore	Lunghezza	Larghezza		€
16453	bianco	5 m	10 cm	1/24	

Questo prodotto è stato sviluppato appositamente per il trattamento degli animali di grossa taglia ed è destinato esclusivamente all'uso nella medicina veterinaria/nella cura di unghie e zoccoli.

Benda imbottita CottinoStar

- cotone per bendaggi arrotolato per l'imbottitura individuale dei bendaggi • 100 % cotone pressato per una facile applicazione
- buona resistenza alla trazione longitudinale che non pregiudica la facilità di strappo manuale • Composizione: 100 % cotone



Questo prodotto è stato sviluppato appositamente per il trattamento degli animali di grossa taglia ed è destinato esclusivamente all'uso nella medicina veterinaria/nella cura di unghie e zoccoli.

N. art.	Colore	Lunghezza	Larghezza	Sommario	UO	Pezzo / UV		€
16478	bianco	3 m	10 cm	6 pezzo / Confezione professionale	1 confezione	6 / confezione	1/24	

Ovatta in rotolo VisCotto

- ovatta morbidissima e voluminosa in rotolo
- 50 % cotone e 50 % viscosa per la massima assorbenza
- uso versatile per l'imbottitura nella cura degli zoccoli



Questo prodotto è stato sviluppato appositamente per il trattamento degli animali di grossa taglia ed è destinato esclusivamente all'uso nella medicina veterinaria/nella cura di unghie e zoccoli.

N. art.	Colore	Lunghezza	Larghezza	Sommario	UO	Pezzo / UV		€
16479	bianco	6 m	10 cm	5 pezzo / Sacchetto in plastica	1 sacchetto	5 / sacchetto	1/4	

Fascia per immobilizzazione e supporto TechnoCast

Fascia di supporto a indurimento rapido per una facile applicazione nella zona degli zoccoli di bovini, cavalli e altri piccoli e grandi animali

- Facile utilizzo: immergere la fasciatura in acqua, applicare, premere, attendere l'indurimento... ecco fatto!
- in tessuto di poliesteri impregnato con miscela di resina poliuretanic reattiva all'acqua
- in pochi minuti si indurisce e può sostenere il massimo del carico
- grandissima stabilità con un peso ridotto
- imballaggio singolo ermetico all'aria in un sacchetto rivestito di alluminio



Ampia gamma di possibilità d'impiego nell'area degli zoccoli

- Per zoccoli lesionati e in pessime condizioni - anche per il passaggio dal ferro allo zoccolo scalzo • per gli zoccoli che non possono più essere trattati con solette • dura fino a 4 settimane

N. art.	Colore	Lunghezza	Larghezza		€
16580	nero	360 cm	7,5 cm	1/10/60	

Questo prodotto è stato sviluppato appositamente per il trattamento degli animali di grossa taglia ed è destinato esclusivamente all'uso nella medicina veterinaria/nella cura di unghie e zoccoli.



Benda per zoccoli imbottita CottoPad

Benda imbottita assorbente e resistentissima allo strappo in 100 % cotone

- per l'imbottitura di fasce per zoccoli
- resistentissimo allo strappo e facilmente arrotolabile grazie alla solidificazione
- ovatta strutturata con superficie ruvida - si lavora bene anche con le mani bagnate
- prodotto naturale puro in 100 % cotone



Questo prodotto è stato sviluppato appositamente per il trattamento degli animali di grossa taglia ed è destinato esclusivamente all'uso nella medicina veterinaria/nella cura di unghie e zoccoli.

100 % cotone - senza leganti

N. art.	Colore	Lunghezza	Larghezza	UO	Pezzo / UV		€
16840	bianco	600 cm	9 cm	12 pezzo	12 / confezione	1/12	

ovatta per bendaggi in compressa CottoMull

morbidissima ovatta di cotone nella compressa di garza - ideale per i grandi animali

- spessore uniforme degli strati per un buon effetto di imbottitura
- grandissima capacità assorbente grazie al cotone naturale
- antiscivolo e resistente allo strappo per una facile applicazione senza formazione di pieghe
- non si appiccica alla ferita grazie alla compressa di garza
- per fasciature di zoccoli, articolazioni e ferite di cavalli e altri animali di grandi dimensioni
- indicato anche per mantenere al caldo articolazioni e tendini e per la protezione durante il trasporto



Questo prodotto è stato sviluppato appositamente per il trattamento degli animali di grossa taglia ed è destinato esclusivamente all'uso nella medicina veterinaria/nella cura di unghie e zoccoli.

N. art.	Colore	Lunghezza	Larghezza		€
16491	bianco	6 m	40 cm	1/4	

Rotolo di ovatta Rollino

Benda in ovatta realizzata con materiale sintetico da usare come imbottitura con vari tipi di bendaggio

- realizzato in fibre di poliestere increspate, non assorbenti
- particolarmente morbido e stabile
- molto facile da srotolare e, grazie alle sue qualità positive per la pelle, è ideale per l'applicazione diretta sulla pelle integra
- applicazione facile e veloce su tutte le parti del corpo
- grazie alla struttura a fibre, i singoli strati di benda aderiscono bene gli uni sugli altri e non scivolano
- si consiglia soprattutto l'uso in combinazione con VetLastic per la necessaria imbottitura nel caso di fasciatura di unghie e zoccoli
- rimovibile manualmente



Questo prodotto è stato sviluppato appositamente per il trattamento degli animali di grossa taglia ed è destinato esclusivamente all'uso nella medicina veterinaria/nella cura di unghie e zoccoli.



N. art.	Colore	Lunghezza	Larghezza	Sommario	UO	Pezzo / UV		€
16464	bianco	3 m	10 cm	8 pezzo / Confezione professionale	1 confezione	8 / confezione	1/24	

Forbice da bende acciaio inox

- secondo Lister
- 2 lame non dentate
- tagli affilati
- tipica angolatura delle lame della forbice rispetto all'impugnatura per una conduzione e una tenuta particolarmente facili della forbice per bende
- sterilizzabile e disinfettabile
- Materiale: Acciaio inox

1658: Utilizzo per animali di piccole dimensioni

1659: Utilizzo per animali di grandi dimensioni e la cura degli zoccoli

N. art.	Lunghezza			€
1658	14,5 cm	1/12/300	2.400	
1659	20 cm	1/12/240	1.920	



Forbice per pastorale

- la forma curvata permette di aprire facilmente e velocemente le bende e di ridurre al minimo il rischio di lesioni
- inossidabile

N. art.	Lunghezza			€
1647	20 cm	1/12/204	4.896	



Catrame vegetale TarPaste

- catrame vegetale denso di alta qualità
- rimedio comprovato per il trattamento degli zoccoli

N. art.	Sommario			€
1635	1 kg / Barattolo	1/12	360	
16350	5 kg / Tanica	1	96	
16361	10 kg / Tanica	1	60	



Top Seller

Spray disinfettante Desino Jod Plus

Spray per ombelico e pelle a contenuto di iodio per tutti gli animali

- soluzione di iodio alcolica – ricorda la classica disinfezione con lo iodio
- per la disinfezione di pelle e ombelico
- solo per l'applicazione locale
- idoneo per tutti gli animali da reddito
- Baua registrazione n.: N-85593

I prodotti biocidi devono essere utilizzati con cautela. Prima dell'uso leggere attentamente l'etichetta e le informazioni sul prodotto!



N. art.	Sommario			€
15894	500 m / spray	1/12	600	



Spray per il trattamento delle ferite

per favorire l'autocicatizzazione

- spray pronto all'uso
- favorisce una rapida autocicatizzazione in caso di ferite superficiali o lesioni della cute
- la ferita si asciuga più velocemente e si cicatrizza in fretta
- trattamento lenitivo delle croste di ferite e prevenzione del prurito durante la fase di guarigione
- la pellicola protettiva formata evita la reinfezione della ferita, favorendo la completa guarigione
- può essere utilizzato per animali destinati alla produzione alimentare
- non soggetto al regolamento sui residui
- spruzzare 1 - 2 volte al giorno sulle parti interessate per un periodo di 1 settimana al massimo
- idoneo per tutti gli animali da reddito



N. art.	Sommario			€
15239	500 m / spray	1/12	480	

con olio alla menta e allantoina



BlauCare

- Protezione e cura per le aree fortemente sollecitate e sensibili della pelle
- favorisce una crescita sana dello strato corneo
- favorisce la rigenerazione della pelle
- la forma in spray consente un'applicazione semplice e rapida
- senza antibiotici
- nessun tempo di attesa

N. art.	Sommario			€
15882	200 m / Bomboletta spray	1/12	2.880	
15883	500 m / Bomboletta spray	1/12	1.344	



Disinfettante INTERKOKASK®

Disinfettate ad ampio spettro per stalla contro oocisti di coccidi, uova di ascaridi, batteri, miceti e virus

- soluzione pronta all'uso • comprovata efficacia • particolarmente indicato per le superfici degli studi e degli istituti veterinari e nel settore degli animali di piccola taglia, come ad es. piccionaie e voliere, pollai, gabbie per conigli, criceti e porcellini d'India e cuce di cani • non spruzzare sulla mobilia • durata d'azione: 2 ore (quindi strofinare con acqua o risciacquare accuratamente) • Baua registrazione n.: N-111838

I prodotti biocidi devono essere utilizzati con cautela. Prima dell'uso leggere attentamente l'etichetta e le informazioni sul prodotto!

N. art.	Sommario			€	Principio attivo
299698	500 m / spray	1/10	450		Clorocresolo



Balsamo speciale all'argilla

- uso: articolazioni, zampe, ombelico, muscoli, tendini, mammelle, capezzoli, ecc.
- sostanze pregiate ed estratti eterici per una cura del bestiame di sicuro successo
- cura intensiva per la pella ed il tessuto
- rinfrescante
- migliora la circolazione
- assenza di inibitori

L'originale – comprovato negli studi veterinari!



N. art.	Sommario			€
1558	1 kg / Barattolo	1/12	240	
15581	3 kg / Secchio	1	90	
15582	5 kg / Secchio	1	60	



BALLISTOL Olio per la cura degli animali Animal

- per tutti gli animali domestici
- per la cura di pelli delicate e zampe
- per la pulizia dei padiglioni auricolari
- per la cura di coda, zoccoli e manto sui cavalli
- ben tollerato

Raccomandato dai veterinari!

N. art.	Sommario			€
29842	100 m / Bottiglia	1/6	1.800	
29843	500 m / Bottiglia	1/6	336	





Eimermakers pomata per cavalli

Il collaudato prodotto rinfrescante dopo uno sforzo fisico e in caso di affaticamento

- con ingredienti naturali di provata efficacia come estratti di canfora, rosmarino, arnica e ippocastano
- rinfresca e rigenera le parti del corpo sollecitate
- idrata, non unge, penetra rapidamente
- Compatibilità cutanea dermatologicamente testata

L'ORIGINALE

N. art.	Sommario			€
321542	200 m / Tubetto da 200ml	1/6	1.404	
321543	500 m / Barattolo	1/12	600	
321544	1000 m / Barattolo dispenser	1/12	192	



Blue Spray

Spray di colore blu per la cura della pelle e degli zoccoli degli animali

- Cura e protezione per le zone di cute sensibili e molto sollecitate, come ad esempio i punti d'appoggio nell'articolazione del piede e nella zona dell'interno coscia
- Favorisce la rigenerazione della pelle mediante la stimolazione della formazione di nuove cellule
- migliora l'idratazione della pelle. La pelle (includere le cicatrici) diventa morbida ed elastica
- senza antibiotici
- nessun tempo di attesa
- nessun obbligo di documentazione
- contiene anche dexpantenolo efficace nella cura della pelle e olio di origano naturale (Carvacrol)



N. art.	Sommario			€
15890	200 m / Bomboletta spray	1/12	1.440	
158900	400 m / Bomboletta spray	1/12	672	



Powder Spray

Finissima polvere spray per la cura e la protezione delle zone cutanee sensibili e sollecitate degli animali

- Cura e protezione per la pelle sensibile, per es. nella zona dell'interno coscia
- sostiene la rigenerazione naturale di pelle e pelo
- il talco contenuto asciuga lo strato epiteliale stressato
- senza antibiotici
- nessun tempo di attesa
- nessun obbligo di documentazione



N. art.	Sommario			€
15891	200 m / Bomboletta spray	1/12	1.440	
15876	400 m / Bomboletta spray	1/12	672	



Silver Spray

Spray argento: Spray a base di alluminio che forma una pellicola protettiva contro lo sporco e altri influssi ambientali nocivi per la protezione delle pelli sensibili

- Protegge la pelle con una pellicola metallica elastica, traspirante e idrorepellente.
- grazie alle sue speciali caratteristiche di aderenza offre una protezione efficace da utilizzare in molte situazioni
- particolarmente adatto per le zone della pelle che devono essere protette dallo sporco e dall'umidità (per es. l'attacco del corno nei vitelli)



N. art.	Sommario			€
1586	200 m / Bomboletta spray	1/12	1.440	



Hoof & Claw Spray

Spray per unghie e zoccoli: Spray curativo oleoso nero, genera una pellicola protettiva su unghie, zoccoli e altri tessuti cornei

- genera una pellicola protettiva
- protegge dall'umidità e da simili fattori nocivi (urina, letame, ecc.)
- grazie alla sua colorazione nera intensa, lo spray Hoof & Claw è indicato anche per migliorare l'aspetto degli zoccoli dei cavalli da gara e da esposizione



N. art.	Sommario			€
16402	200 m / Bomboletta spray	1/12	1.440	



Zinc oxide Spray

Spray all'ossido di zinco: unguento spray per coadiuvare la naturale rigenerazione della pelle negli animali

- Protegge dalla secchezza della pelle. La pelle secca e screpolata torna ad essere morbida.
- eccellente per una cura della pelle completa e per la pelle particolarmente stressata (ad es. nei punti di appoggio dell'articolazione tibio-tarsale e carpale)
- lo spray agisce come un bendaggio medicato e protegge dagli effetti dannosi dell'ambiente
- ha un eccellente effetto curativo e supporta i processi rigenerativi naturali della pelle
- contiene zinco come agente importante per la rigenerazione della pelle

N. art.	Sommario			€
15802	200 m / Bomboletta spray	1/12	1.440	



Termometro digitale per animali di grandi dimensioni

• con sonda lunga 14 cm • elevata precisione • memorizzazione dell'ultimo valore • Spegnimento automatico • impermeabile • indicatore di sostituzione batteria • Batteria inclusa in dotazione • da utilizzare con: 1 x 3 V - CR2032 Ioni di litio



Specifiche tecniche	2138
Intervallo di misurazione della temperatura	32 - 43,9 °C
Tempo di misura	8 sec
Unità di temperatura selezionabile	Celsius °C / Fahrenheit °F
Precisione misurazione temperatura	+/- 0,1 °C

N. art.		€	N. art.	Descrizione		€
2138	1/6/24		29918	Batteria a bottone 3 Volt	1/20	

Termometro digitale BigScreen

• con sonda flessibile • elevata precisione • con illuminazione di sfondo: verde - niente febbre, rosso - febbre • segnale acustico automatico al termine della misurazione • memorizzazione dell'ultimo valore • Spegnimento automatico • impermeabile • indicatore di sostituzione batteria • Batteria inclusa in dotazione • da utilizzare con: 1 x 3 V - CR2032 Litio



Specifiche tecniche	2130
Intervallo di misurazione della temperatura	32 - 43,9 °C
Tempo di misura	10 sec
Unità di temperatura selezionabile	Celsius °C / Fahrenheit °F
Precisione misurazione temperatura	+/- 0,1 °C

N. art.		€	N. art.	Descrizione		€
2130	1/6/24		29918	Batteria a bottone 3 Volt	1/20	

Termometro digitale

• elevata precisione • misurazione in soli 10 secondi (rettale) o 17 secondi (orale) • segnale acustico automatico al termine della misurazione • memorizzazione dell'ultimo valore • Spegnimento automatico • con involucro protettivo trasparente • impermeabile • indicatore di sostituzione batteria • Batteria inclusa in dotazione • da utilizzare con: 1 x 1,5 V - R41 Alcalina al manganese

Specifiche tecniche	2136
Intervallo di misurazione della temperatura	32 - 42 °C
Tempo di misura	10 - 17 sec
Precisione misurazione temperatura	+/- 0,1 °C

N. art.	Descrizione	Colore		€
2136	con sonda rigida	viola	1/10/240	
2137	con sonda flessibile	arancione	1/10/240	



Termometro digitale topTEMP

• termometro digitale per uso anale sull'animale • adattato per l'animale in modo ergonomico • Batteria inclusa in dotazione • da utilizzare con: 1 x 1,5 V - AAA (Micro)

Specifiche tecniche	21124
Intervallo di misurazione della temperatura	32 - 42 °C
Tempo di misura	8 sec
Unità di temperatura selezionabile	Celsius °C / Fahrenheit °F
Precisione misurazione temperatura	+/- 0,1 °C
Peso	69 g

N. art.		€
21124	1/32	



Trappola per tafani TaonX

- ogni trappola elimina fino al 95 % dei tafani presenti nelle immediate vicinanze
- facile da installare ed estremamente robusta
- 2 anni di garanzia sui componenti metallici
- ecologico e al 100 % atossico

323520: Intelaiatura da pavimento fornita

- Altezza sopra il pavimento: 220 cm

323500: Catena a maglie (fornita) o supporto da parete (disponibile in opzione)

- Altezza sopra il pavimento variabile

Come funziona la trappola? La palla si riscalda simulando un bersaglio da cui il tafano può succhiare il sangue. Dopo aver tentato di succhiare il sangue senza successo, l'insetto vola verso l'alto e come unica via d'uscita possibile riconosce il contenitore di raccolta.

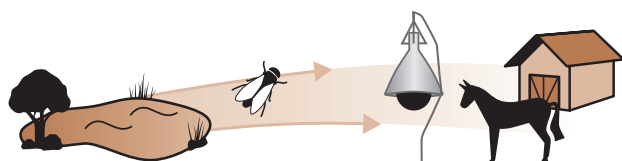

Per uso universale, ovunque i tafani costituiscano un problema: recinti per cavalli, stalle, scuole di equitazione, campi da golf, giardini e parchi (anche acquatici), parchi divertimenti, lungo le sponde di laghi e fiumi



Consiglio: riempite il serbatoio di raccolta d'acqua

N. art.	Descrizione	Ø schermo	Campo d'azione			€
323520	TaonX	91 cm	10.000 m ²	1	36	
323500	TaonX Eco	91 cm	5.000 m ²	1	48	



Top Seller

N. art.	Descrizione	Materiale	adatto per		€
323511	Contenitore di raccolta per TaonX	Plastica	323500, 323520	1/40	
326104	Supporto da pavimento	Metallo zincato	323520, 326102, 326103, 3224774, 299135, 3230309	1	
323506	Supporto a parete	Metallo zincato	323500, 326102, 326103, 3224774, 323509, 299135	1/10	

Trappola per tafani TaonX Mini

Efficace trappola per tafani di formato ridotto per aree esterne fino a 100 m²

Grazie alle misure ridotte, TaonX Mini può essere montato con la massima semplicità sempre e ovunque.

- TaonX Mini può essere installato in tutta sicurezza, con pochi e semplici gesti, in scuderie, giardini, ma anche in campeggi, campi da golf e parcheggi
- il supporto da parete (# 323506) è l'accessorio ottimale
- ogni trappola riduce fino al 95 % i tafani presenti nell'immediato circondario e ha un campo di azione massimo di ca. 100 m²
- facile da montare
- ecologico e al 100 % atossico

Consiglio: TaonX Mini funziona anche come trappola per le vespe con l'esca antivespe liquida (299762)



N. art.	Peso	Campo d'azione			€
323509	1.545 g	100 m ²	1/4	96	

N. art.	Descrizione	Materiale	adatto per		€
323506	Supporto a parete	Metallo zincato	323500, 326102, 326103, 3224774, 323509, 299135	1/10	





cit Spray protettivo anti tafani TaonX

- odore piacevole • grazie alla formulazione speciale il principio attivo mantiene la sua efficacia per molte ore, anche nelle condizioni più avverse • facile da applicare • spray repellente con protezione efficace contro tafani, mosche cavalline, zanzare e altri artropodi • consumo contenuto • Baua registrazione n.: N-55191



I prodotti biocidi devono essere utilizzati con cautela. Prima dell'uso leggere attentamente l'etichetta e le informazioni sul prodotto!

efficace fino a 6 ore

N. art.	Sommario			€
321571	1000 m / spray	1/6	288	
321679	5000 m / Tanica	1/4	72	

N. art.	Descrizione		€	Principio attivo
15564	Pompa dosatrice per taniche	1/200		icaridina

cit Spray protettivo anti tafani TaonX Booster

- spray repellente ad alto dosaggio con protezione efficace contro tafani, zanzare e altri artropodi • sistema di spruzzatura innovativo ad altissimo rendimento • Spray a 360°: funziona anche capovolto • grazie alla formulazione speciale il principio attivo mantiene la sua efficacia per molte ore, anche nelle condizioni più avverse • Baua registrazione n.: N-63635



I prodotti biocidi devono essere utilizzati con cautela. Prima dell'uso leggere attentamente l'etichetta e le informazioni sul prodotto!

efficace fino a 12 ore

N. art.	Sommario			€	Principio attivo
3223349	500 m / spray	1/12	432		icaridina

cit Crema protett. contro i tafani TaonX

- Crema repellente con protezione immediata ed efficace contro tafani, mosche cavalline, zanzare e altri artropodi • per zone sensibili come occhi o narici • testa con spazzola massaggiante per un'applicazione ben tollerata • facile da applicare, efficace in piccole quantità • Baua registrazione n.: N-63637



I prodotti biocidi devono essere utilizzati con cautela. Prima dell'uso leggere attentamente l'etichetta e le informazioni sul prodotto!

efficace fino a 6 ore

N. art.	Sommario			€	Principio attivo
328780	250 m / Flacone con spazzola	1/12	1.080		icaridina

Stick repellente contro i parassiti ParaRepellex

• protezione efficace e immediata da mosche, simuliidi, zecche e altri parassiti • protezione durevole e professionale fino a 12 ore • applicazione precisa, pulita ed economica • il gel dalla forma stabile aderisce saldamente al pelo, anche ad alte temperature!

Quantità consigliata: 1 giro (9 g) per grandi animali

Novità

NEW



I prodotti biocidi devono essere utilizzati con cautela. Prima dell'uso leggere attentamente l'etichetta e le informazioni sul prodotto!

N. art.	Lunghezza	Sommario			€
321512	6,5 cm	300 m / Cartuccia	1/10	1.000	

Principio attivo

icaridina, Cymbopogon winterianus-olio

cit Spray antinsetti MuscaBlock

• difesa efficace contro mosche e insetti • ben tollerabile con piacevole profumo • grazie alla speciale formula, il principio attivo rimane efficace per diverse ore • Baua registrazione n.: N-72011

I prodotti biocidi devono essere utilizzati con cautela. Prima dell'uso leggere attentamente l'etichetta e le informazioni sul prodotto!

efficace fino a 6 ore

N. art.	Sommario			€
299720	500 m / spray	1/6	480	
299400	1000 m / spray	1/12	288	

Principio attivo

Citriodiol, Piretrina + piretroidi



cit Bremsentod spray protettivo

• insetticida per la disinfestazione da tafani, mosche, zanzare, simuliidi, ecc. • per uso sull'animale (cavallo) • spray pronto all'uso utilizzabile da privati che da utenti professionali • max. durata di efficacia: 3 giorni • Baua registrazione n.: N-114811

I prodotti biocidi devono essere utilizzati con cautela. Prima dell'uso leggere attentamente l'etichetta e le informazioni sul prodotto!

dosaggio circa 12 ml per animale
Fino a 3 giorni di protezione!

N. art.	Sommario			€
15434	1000 m / spray	1/12	288	

Principio attivo

Permetrina, geraniolo



Top Seller

Coltello per rimozione larve

• Coltello speciale per la rimozione delle larve degli estridi da pelo e criniera • per la riduzione delle infestazioni causate da questi parassiti

N. art.		€
322287	1/125	



Insect Protect Extra Strong Clac

• con icaridina • compatibile con la pelle e con il pelo • protezione persistente fino a 8 ore • contro mosche, tafani, simulidi e zecche • applicazione poco rumorosa grazie all'innovativa bomboletta spray

I prodotti biocidi devono essere utilizzati con cautela. Prima dell'uso leggere attentamente l'etichetta e le informazioni sul prodotto!

efficace fino a 8 ore

N. art.	Sommario			€
3232330	500 m / spray	1/6	600	

Novità

NEW



Principio attivo

icaridina

Insect Protect Spray CLAC

• protezione sicura e collaudata da insetti come mosche, tafani e zecche • efficacia particolarmente prolungata grazie a una sostanza speciale, l'icaridina • Baua registrazione n.: N-96752

I prodotti biocidi devono essere utilizzati con cautela. Prima dell'uso leggere attentamente l'etichetta e le informazioni sul prodotto!

N. art.	Sommario			€
3227326	500 m / spray	1/6	600	
3232491	1000 m / spray	1/6	384	
3228280	2500 m / Tanica	1/4		

Principio attivo

icaridina



Insect Protect Gel CLAC

• protezione sicura e collaudata da insetti come mosche, tafani e zecche • efficacia particolarmente prolungata grazie a una sostanza speciale, l'icaridina • applicazione pulita e silenziosa con la spugna fornita • particolarmente indicato per i punti sensibili • Baua registrazione n.: N-96753

I prodotti biocidi devono essere utilizzati con cautela. Prima dell'uso leggere attentamente l'etichetta e le informazioni sul prodotto!

N. art.	Sommario			€
3227328	500 m / Barattolo	1/6	726	

Principio attivo

icaridina



Delizia® Aglio plus pellet

Quando il cavallo ingerisce l'aglio attraverso il mangime, lo secerne attraverso le ghiandole sudoripare e può così tenere lontani gli insetti. L'aglio, inoltre, può avere un effetto stimolante sull'organismo dell'animale.

• può rinforzare le difese del cavallo rispetto agli insetti molesti • con aglio essiccato • può avere un effetto stimolante sul metabolismo e purificare il sangue • la forma a pellet riduce l'espulsione durante l'assunzione del foraggio • tempo di carenza di 48h in conformità all'ADMR

Dose raccomandata:

• Puledri e pony: 20 g al giorno • Cavalli leggeri: 40 g al giorno • Cavalli pesanti: 100 g al giorno • 1 misurino = 20 g

N. art.	Sommario		€
3228258	1 kg / Barattolo	1/6	



BALLISTOL Protezione antizanzare Animal

- protegge fino a 8 ore da zanzare (tra cui i simulidi), tafani, zecche e acari del raccolto
- cura e protegge la pelle del vostro animale
- profumo gradevole
- contiene un noto repellente per zanzare
- adatto anche per animali di piccole dimensioni, ad es. conigli
- Baul registration n.: N-107649

I prodotti biocidi devono essere utilizzati con cautela. Prima dell'uso leggere attentamente l'etichetta e le informazioni sul prodotto!



Raccomandato dai veterinari!

N. art.	Sommario			€
321584	750 ml / spray	1/6	336	
321589	5 l / Tanica	1	90	

Principio attivo

icaridina

cit KeinStich forte

Spray protettivo contro punture e morsi di insetti!

- cit KeinStich forte è ultraconcentrato ed è efficace fino a 8 ore contro le zanzare e fino a 4 ore contro le zecche
- cit KeinStich forte è dermatologicamente testato e valutato come „molto buono“ ed è adatto per i bambini dai due anni in su
- cit KeinStich forte è ideale per cavalieri, cacciatori, agricoltori, allevatori e per tutti coloro che sono spesso a contatto con la natura
- cit KeinStich forte ha una consistenza acquosa ed è pensato per essere spruzzato sui vestiti, ecc., oltre che per l'applicazione sulla pelle
- inoltre, Cit KeinStich forte è stato riconosciuto come adatto all'uso nei paesi tropicali
- il principio attivo è stato testato contro i più svariati tipi di zanzare, mosche e zecche, nonché contro cimici, formiche e tafani: i risultati sono stati sempre eccellenti!
- Dermatologicamente testato e valutato come „molto buono“!
- max. durata di efficacia: 8 ore
- Baul registration n.: N-48551

29908: nebulizzazione estremamente fine

- resa pari a 550 ml di uno spruzzatore convenzionale
- spruzza anche capovolta



I prodotti biocidi devono essere utilizzati con cautela. Prima dell'uso leggere attentamente l'etichetta e le informazioni sul prodotto!

N. art.	Sommario			€
29892	100 ml / Pompetta spray	1/24	2.304	
29908	300 ml / spray	1/6	672	

Principio attivo

icaridina

BALLISTOL Protezione dalle zanzare Stichfrei

- contro zanzare, zecche, tafani, papataci e acari delle piante, e contro zanzare e mosche delle stalle
- cura la pelle, protegge da disidratazione e presenta un effetto rinfrescante
- con protezione solare LSF 6 su radiazioni UV-B
- profumo gradevole
- dermatologicamente testato con il risultato „Molto buono“
- max. durata di efficacia: 8 ore
- Baul registration n.: N-107649

I prodotti biocidi devono essere utilizzati con cautela. Prima dell'uso leggere attentamente l'etichetta e le informazioni sul prodotto!

N. art.	Sommario	UO	Pezzo / UV			€
291183	20 ml / Pompetta spray	16 pezzo	16 / espositore	1/16	1.888	
29852	100 ml / Pompetta spray			1/12	2.808	



Principio attivo

icaridina



Pharmakas alimento complementare



1 Bocconcini Original

• come ricompensa al posto dello zucchero • con glucosio, preziosi oligoelementi, minerali e tante vitamine • una squisita ricompensa per cavalli e pony • opportuno dal punto di vista pedagogico • il gusto della ricetta è studiato appositamente per il cavallo

N. art.	Sommario		€
32500	1 kg / conf. da 5 pz.	1/12	
32501	3 kg / conf. da 5 pz.	1/4	

2 Bocconcini alla banana

• I cavalli amano le banane • un ringraziamento sostanzioso per il vostro cavallo

N. art.	Sommario		€
32569	1 kg / conf. da 5 pz.	1/12	

3 Bocconcini alle erbe

• per prevenire le carenze dovute all'alimentazione • in base all'esperienza, le erbe contenute hanno effetti favorevoli sugli organi e le mucose dell'apparato digerente • tempo di carenza di 48h in conformità all'ADMR

N. art.	Sommario		€
32571	1 kg / conf. da 5 pz.	1/12	

4 Bocconcini alla mela

• il gusto mela completa la nostra ampia gamma di bocconcini

N. art.	Sommario		€
32577	1 kg / conf. da 5 pz.	1/12	

5 Bocconcini alla carota

• gusto eccellente • contiene betacarotene, che viene convertito dal cavallo in Vitamina A • una sana ricompensa per il vostro cavallo

N. art.	Sommario		€
32579	1 kg / conf. da 5 pz.	1/12	

6 Semi di lino Plus

• contiene olio di semi di uva spremuti a freddo, particolarmente ricchi di antiossidanti OPC. • ricco di acido linoleico • rinforza e stimola la muscolatura • stimola il metabolismo e la digestione • dona al pelo una lucentezza setosa • sostiene nelle fasi della crescita

N. art.	Sommario		€
32574	1000 ml / Bottiglia	1/6	

Somministrare sempre l'integratore alimentare con foraggio e/o acqua potabile!

Delizia® Cubetti per ricompensa GrainFree

La ricompensa senza cereali per il vostro amico animale, che non è soltanto buona, ma fa a anche bene!

- contiene naturalmente sostanze minerali e vitamine
- tenore molto basso di zuccheri e amidi
- 100 % di ingredienti naturali
- senza additivi artificiali



La ricompensa senza cereali!

N. art.	Gusto	Sommario		€
3297688	Erbe	1 kg / conf. da 5 pz.	1/12	
3297689	Erbe	3 kg / Secchio	1	
3297690	Mela	1 kg / conf. da 5 pz.	1/12	
3297691	Mela	3 kg / Secchio	1	

Delizia® Cubetti per ricompensa Classic

Una sana ricompensa per il vostro cavallo: gustoso e naturale!

- a base di cereali di prima qualità con un tenore naturale di sostanze minerali e vitamine
- disponibile in vari gusti



La ricompensa delicata!

N. art.	Gusto	Sommario		€
325131	Carota	1 kg / conf. da 5 pz.	1/12	
325132	Carota	3 kg / Secchio	1	
325005	Banana	1 kg / conf. da 5 pz.	1/12	
325006	Banana	3 kg / Secchio	1	
325007	Mela	1 kg / conf. da 5 pz.	1/12	
325008	Mela	3 kg / Secchio	1	
325009	Lampone	1 kg / conf. da 5 pz.	1/12	
325010	Lampone	3 kg / Secchio	1	
325017	Liquirizia	1 kg / conf. da 5 pz.	1/12	
325018	Liquirizia	3 kg / Secchio	1	
325057	Fragole	1 kg / conf. da 5 pz.	1/12	
325058	Fragole	3 kg / Secchio	1	
325123	Vaniglia / Ciliegia	1 kg / conf. da 5 pz.	1/12	
325124	Vaniglia / Ciliegia	3 kg / Secchio	1	



Delizia alimento complementare

Delizia® Candy

• il premio speciale per i cavalli • una vera esperienza di gusto a base di frutta ed erbe adatte • ingredienti preziosi e naturali per viziare il vostro cavallo • arricchita con vitamine e minerali



N. art.	Gusto	Sommario		€
3227335	Miele / Mango	600 g / conf. da 5 pz.	1/20	
3227336	Fragole / Menta	600 g / conf. da 5 pz.	1/20	
3227337	Mela / Cannella	600 g / conf. da 5 pz.	1/20	

Delizia® Ciotola da leccare Bronchial

Miscela di minerali, vitamine e microelementi con erbe per un'alimentazione completa del vostro cavallo.

• perfetto per il pascolo, la stalla libera o il paddock • non occorrono mangimi minerali o mangimi concentrati mineralizzati aggiuntivi • erbe aromatiche selezionate stimolano le vie respiratorie e rinforzano le difese immunitarie del corpo • in una ciotola per mangime idonea al contatto con gli alimenti - pratica e riutilizzabile nella vita quotidiana della stalla



Dose raccomandata:
300 g per animale e al giorno

N. art.	Sommario		€
325125	6 kg	1	

Delizia® Pellet MultiVital

Mangime complementare per cavalli

• con complessi di minerali organici • può potenziare la resistenza vitale dell'intero organismo • aumenta il benessere e può influire positivamente sulle prestazioni del cavallo • con vitamine A, D3, E, C, B1, B2, B6, B12- acido nicotinico, folico e pantotenico e importanti elementi in traccia come biotina, ferro, zinco, iodio, ecc.

Dose raccomandata:

• 10 - 20 g al giorno ogni 100 kg di peso corporeo

N. art.	Sommario		€
325121	4 kg / Secchio	1	



Delizia® Biotina in pellet

Mangime complementare per cavalli

- la forma a pellet impedisce l'espulsione durante l'assunzione del foraggio • può migliorare la crescita e la resistenza degli zoccoli • può migliorare l'elasticità degli zoccoli • può aumentare la resistenza della pelle e favorisce il ricambio del pelo • contiene 2500 mg/kg di biotina

Dose raccomandata:

- Puledri e pony: 10 g / giorno (1/2 misurino), cavalli leggeri: 20 g / giorno (1 misurino), cavalli pesanti: 25 g / giorno (1 misurino e ¼)
- Una somministrazione regolare può essere utile ad esempio in caso di sindrome di Cushing, cambio di pelo o eczema estivo e per problemi agli zoccoli come navicolite, infezioni e difetti del fettone.

N. art.	Sommario		€
3297685	1 kg / Barattolo	1/6	



Delizia® Olio di semi di lino LinoPur

Alimento semplice per cavalli

- olio di lino al naturale e spremuto a freddo, tutte le sostanze nutritive importanti vengono conservate • ricco di energia e di qualità • contiene acidi grassi essenziali naturali e vitamine • altamente digeribile • indicato per cavalli ad alte prestazioni, cavalli con problemi alimentari o anziani, femmine da riproduzione e cavalli con disturbi dell'intestino o allergici

Dose raccomandata:

- Miscelare 50 - 150 ml al giorno con il mangime concentrato secondo necessità e in base al peso del cavallo.

N. art.	Sommario		€
325119	1000 m / Bottiglia	12	
3229057	5000 m / Tanica	1/4	



Delizia® Olio di cardo mariano

Alimento semplice per cavalli

- olio di cardo al naturale e spremuto a freddo, tutte le sostanze nutritive importanti vengono conservate • massimo tenore di acidi grassi essenziali polinsaturi • può favorire la crescita e la fertilità e rafforzare il sistema immunitario
- tenore elevato di vitamine, provitamine e sostanze minerali

Dose raccomandata:

- Miscelare 50 - 150 ml al giorno con il mangime concentrato secondo necessità e in base al peso del cavallo. • I primi effetti si evidenziano dopo circa 10 giorni e si intensificano nel periodo successivo.

N. art.	Sommario		€
3297692	1000 m / Bottiglia	1/12	



Delizia® **Legno da rosicchiare Sogno floreale**

- sviluppato appositamente per i cavalli • Origine 100 % naturale da legno di betulla e fiori • i profumi floreali possono ridurre lo stress, favorire l'equilibrio e avere un effetto calmante • la masticazione favorisce l'abrasione naturale dei denti e rafforza la muscolatura masticatoria
- garantisce un piacere di masticazione duraturo e un'attività stimolante • senza additivi artificiali

Miscela equilibrata di erbe aromatiche e fiori di provata efficacia:

- camomilla e achillea – tradizionalmente utilizzate per il loro effetto lenitivo sull'apparato digerente e per favorire la digestione • Calendula e fiordaliso – favoriscono i naturali processi di depurazione dell'organismo • tarassaco e ortica – possono stimolare il metabolismo e favorire la naturale depurazione di fegato e reni • radice di liquirizia – grazie alle sue proprietà, può lenire e proteggere le mucose dell'apparato digerente

N. art.	Lunghezza	Peso	Ø		€
3232449	30 cm	2 kg	11 cm	1	

Novità

NEW



Si può offrire liberamente al cavallo in qualsiasi momento!

Prestare attenzione alle norme aggiornate sul doping. Utilizzare il prodotto con cautela 5 giorni prima dell'inizio di una competizione. Trattandosi di un prodotto naturale, le dimensioni e la forma possono presentare lievi variazioni.

Delizia® **Legno da rosicchiare Sollievo bronchiale**

- sviluppato appositamente per i cavalli con tosse e problemi alle vie respiratorie • Origine 100 % naturale da legno di betulla ed erbe aromatiche • la masticazione favorisce l'abrasione naturale dei denti e rafforza la muscolatura masticatoria • garantisce un piacere di masticazione duraturo e un'attività stimolante • senza additivi artificiali

Miscela equilibrata di erbe aromatiche di provata efficacia:

- Eucalipto e timo – può contribuire al benessere delle vie respiratorie e favorirne il corretto funzionamento • finocchio e anice – tradizionalmente utilizzati per fluidificare il muco e facilitare la respirazione • piantaggine e lichene d'Islanda – favoriscono il benessere delle vie respiratorie grazie alle loro proprietà lenitive • nigella e fiori di camomilla – supporta il sistema immunitario e favorisce il rilassamento

N. art.	Lunghezza	Peso	Ø		€
3232450	30 cm	2 kg	11 cm	1	

Novità

NEW



Prestare attenzione alle norme aggiornate sul doping. Utilizzare il prodotto con cautela 5 giorni prima dell'inizio di una competizione.

Delizia® **Legno da rosicchiare Metabolismo**

- sviluppato appositamente per i cavalli • Origine 100 % naturale da legno di betulla ed erbe aromatiche • sostegno attivo al cavallo durante il cambio del pelo, in caso di intensa attività, affaticamento generale o calo delle prestazioni, oppure semplicemente come trattamento periodico
- la masticazione favorisce l'abrasione naturale dei denti e rafforza la muscolatura masticatoria
- garantisce un piacere di masticazione duraturo e un'attività stimolante • senza additivi artificiali

Miscela equilibrata di erbe aromatiche di provata efficacia:

- cardo mariano e verga d'oro – possono favorire la naturale funzionalità di fegato e reni • cumino e cicoria – tradizionalmente impiegati per favorire la digestione e alleviare i gonfiori addominali • achillea e piantaggine – note per le proprietà lenitive sull'apparato digerente e per favorire il benessere generale • viola del pensiero e zenzero – possono favorire vitalità ed equilibrio

N. art.	Lunghezza	Peso	Ø		€
3232451	29 cm	2 kg	12 cm	1	

Novità

NEW



Prestare attenzione alle norme aggiornate sul doping. Utilizzare il prodotto con cautela 5 giorni prima dell'inizio di una competizione.

Delizia® Pietra da leccare MiniSalick

Una sana attività ricreativa con la pietra minerale a base di sale marino e in vari gusti. Si inserisce alla perfezione nel supporto Delizia per un fissaggio ottimale nel box dei cavalli o al pascolo.

- il passatempo ideale per i cavalli nella stalla e al pascolo
- può contrastare cattive abitudini come battere la testa, camminare in cerchio ecc.
- con sale marino, oligoelementi e vitamine selezionati
- con il supporto è possibile fissare facilmente la pietra



con pregiato sale marino, minerali e vitamine

N. art.	Gusto	Peso unitario		€
3224538	Mela	700 g	1/12	
3224539	Banana	700 g	1/12	

N. art.	Descrizione	Colore	Ø		€
3226314	Delizia® Supporto per pietra da leccare tondo	verde	7,5 cm	1/40	

Delizia® Sandwich

I sani snack per cavalli a base di erba di campo, erbe aromatiche, frutta e ortaggi sono nutrienti e rappresentano una buona attività per gli animali.

- a base di ingredienti naturali con un'elevata percentuale di fibre
- arricchito con ortaggi e frutta
- grazie alla bassa percentuale di zuccheri è perfetto per un'alimentazione sana



Dose raccomandata:

- fino a due sandwich al giorno per ogni cavallo



N. art.	Gusto	Peso unitario		€
3228259	Banana	195 g	1/32	
3225352	Carota	195 g	1/4/32	
3225353	Mela	195 g	1/4/32	

Delizia® Supporto per pietra da leccare

- supporto universale da appendere per pietra da leccare
- adatto per molti materiali ricreativi



Il kit è composto da: 2 piastre di fissaggio, 1 perno di collegamento, 1 fune per sospensione con moschettone

N. art.	Descrizione	Colore	Ø			€
324792	esagonale	verde	13 cm	1/30	300	
3226314	tondo	verde	7,5 cm	1/40	800	



Delizia® Pietra minerale Equisal

La combinazione di zinco e selenio può aiutare in caso di disturbi del metabolismo, problemi della cute e del pelo, zoccoli fragili, problemi muscolari e di fertilità

- composto da sale del mediterraneo di qualità alimentare estremamente digeribile e pregiato
- può contribuire alla regolazione della pressione sanguigna e dell'equilibrio acido-base
- può favorire la risposta muscolare e nervosa



a base di pregiato sale del Mediterraneo, selenio e zinco

N. art.	Peso unitario	Sommario		€
325671	3 kg	4 pezzo / Cartone	1	

Delizia® Pietra minerale Equisal NoFly

- composto da sale del mediterraneo di qualità alimentare estremamente digeribile e pregiato
- può respingere insetti fastidiosi come mosche, zanzare e pidocchi
- può favorire la circolazione e supportare il sistema immunitario
- favorisce il mantenimento del pH naturale dello stomaco
- azione antiossidante grazie alle sostanze minerali: ferro, selenio, zinco, manganese e vitamina E
- può migliorare la digestione e il metabolismo
- può ridurre il fattore stress causato dagli insetti fastidiosi



in pregiato sale marino del Mediterraneo

N. art.	Peso unitario	UO	Pezzo / UV		€
325670	3 kg	4 pezzo	4 / cartone	1/4	

Delizia® Pietra da leccare alle erbe Equisal DarmoFin

La pietra alle erbe con erbe speciali per il naturale rinforzo dell'ambiente intestinale. Oltre al sale e agli oligoelementi, le erbe aromatiche ricche di sostanze amare e tanniche hanno effetti positivi sul metabolismo e sul benessere generale.

- contribuisce a un'alimentazione sana con l'ausilio dello speciale mix di erbe
- può contribuire a ridurre la frequenza delle sverminazioni chimiche
- può sostenere il metabolismo e il benessere generale
- può contribuire a prevenire le malattie causate da carenze alimentari
- conforme ADMR, non costituisce doping



le erbe selvatiche creano nell'intestino un ambiente avverso ai vermi

- foglie di noce, felce, abrotano, coriandolo, aglio orsino, radice di dente di leone

con pregiato sale marino ed erbe speciali

N. art.	Peso unitario	UO	Pezzo / UV		€
3224540	3 kg	4 pezzo	4 / cartone	1/4	

Delizia® Pietra di sale da leccare

- 100 % sale di rocca naturale
- contiene importanti minerali e oligoelementi
- favorisce l'equilibrio elettrolitico in situazioni di stress
- con stabile fune per sospensione - facile da fissare
- apporto di minerali sostenibile e adatto alla razza



Top Seller

N. art.	Peso unitario		€
325669	1,75 kg	1/12	
321554	2,5 kg	1/6	

Si tratta di un prodotto assolutamente naturale e lavorato a mano, per cui possono presentarsi differenze rispetto a forma e colore rispetto all'immagine.

Delizia® Pietra di sale

- pietra di sale pressata
- contiene sali minerali e microelementi
- Dimensioni di ogni pietra circa 20 x 10 x 5 cm (L x l x H)

N. art.	Peso unitario	UO	Pezzo / UV		€
324804	2 kg	1 cartone	4 / cartone	1	



Supporto per pietra da leccare

- pratico supporto praticamente indistruttibile per pietre rettangolari
- incl. fori di montaggio rinforzati
- Adatto per pietra di sale da 2 kg (324804) o pietre di sale o minerali rettangolari da max. 10 x 5 cm
- in plastica dura
- per avvitamento o inchiodamento

N. art.	Colore			€
324803	nero	1/40	900	

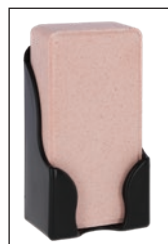

Supporto per pietra da leccare

- privo di spigoli taglienti
- adatto anche per blocchi di sale da 15 kg
- Misure interne: 191 x 194 mm
- per avvitamento o inchiodamento
- Materiale: Plastica



Made in the EU



N. art.	Colore	Lunghezza	Larghezza	Inserto pietra da leccare			€
324793	nero	20,2 cm	20,6 cm	senza inserto	1	275	
325812	pink	20,2 cm	20,6 cm	senza inserto	1	275	
325818	blu royal	20,2 cm	20,6 cm	senza inserto	1	275	

Supporto per pietra da leccare

- innovativo supporto in plastica antistatica per pietra da leccare
- per diversi tipi di pietra da leccare in formato tondo o squadrato
- zincato, da applicare a vite

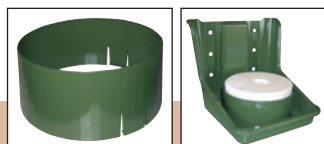

32480: con inserto estraibile per pietre tonde fino a 3 kg, p. es. Equisal

brevettato



Made in the EU



N. art.	Colore	Lunghezza	Larghezza	Inserto pietra da leccare			€
32479	verde	18,5 cm	19 cm	senza inserto	1	150	
32480	verde	18,5 cm	19 cm	con inserto circolare	1	150	

Supporto per pietra da leccare

- Materiale: Metallo zincato

N. art.	Lunghezza	Larghezza	Altezza			€
32472	20,5 cm	20,5 cm	23,5 cm	1	150	

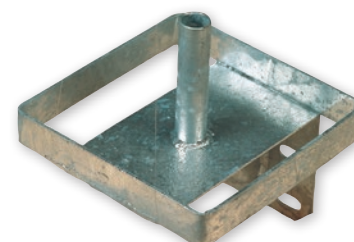

Palla snack e intrattenimento

• da riempire con croccantini • una valida attività contro la noia • stimola il movimento e la giocosità • materiale robusto e durevole

* In caso di utilizzo in assenza di sorveglianza, c'è il rischio che i cavalli possano soffocarsi con la palla o ferirsi in altro modo.

N. art.	Colore	Ø	Ø apertura		€
3232483	blu	25 cm	3 cm	1/6	
3232484	pink	25 cm	3 cm	1/6	

Novità

NEW



Palla per giocare e mangiare

• la palla per giocare e mangiare deve essere utilizzata a terra e sotto sorveglianza nella stalla, al pascolo o nel paddock* • con 19 aperture • plastica robusta, resistente ai raggi UV • adatta fino a 3 kg di fieno • Riempimento possibile attraverso l'apposita apertura da 116 mm con tappo a vite • si può agganciare anche a una fune o catena • per un impiego sicuro a scopo ricreativo consigliamo il fissaggio sospeso con la cinghia universale (3226434)

3210384: apertura da 40 mm particolarmente adatta per i cavalli piccoli

• Stimola in maniera giocosa un prelievo lento e adeguato del foraggio secco

Apertura 60 mm: per cavalli grandi

Apertura 40 mm: per cavalli piccoli



N. art.	Colore	Ø	Ø apertura		€
3210385	blu	40 cm	60 mm	1	
3210386	rosso	40 cm	60 mm	1	
3210388	pink	40 cm	60 mm	1	
3210384	viola	40 cm	40 mm	1	

TV

Made in the EU



N. art.	Descrizione	Colore	Lunghezza		€
3210385-1	Coperchio palla per gioco e mangime			1/80	
3226434	Cinghia multifunzione	nero		1/100	

* In caso di utilizzo in assenza di sorveglianza, c'è il rischio che i cavalli possano soffocarsi con la palla o ferirsi in altro modo.

Palla per giocare e mangiare Soccer

• scaccia la noia e favorisce l'assunzione del cibo in una posizione di alimentazione naturale • le ampie distanze delle aperture garantiscono un impiego sicuro • in stabile materiale plastico, adatto per l'uso all'aperto e nel box (si raccomanda l'installazione sospesa) • facile da riempire grazie all'ampia apertura con coperchio di chiusura a vite • adatta fino a 3 kg di fieno • fissaggio variabile con la cinghia multifunzione (3226434), ad esempio alle sbarre divisorie del box • particolarmente indicata per il fieno a stelo lungo, facilita l'assunzione del foraggio



N. art.	Colore	Ø	Ø apertura		€
3210445	acquamarina	40 cm	60 mm	1/6	
3210446	rosé	40 cm	60 mm	1/6	

* In caso di utilizzo in assenza di sorveglianza, c'è il rischio che i cavalli possano soffocarsi con la palla o ferirsi in altro modo.

N. art.	Descrizione	Colore	Lunghezza regolabile		€
3226434	Cinghia multifunzione	nero	100 cm	1/100	
3232331	Cinghia multifunzione	nero	55 - 90 cm	1/100	

NEW

Cinghia multifunzione

- pratica cinghia universale per sospendere oggetti
- perfetta anche per il montaggio sospeso della nostra palla da gioco per cavalli • in materiale lavorato a maglia resistente allo strappo • regolabile

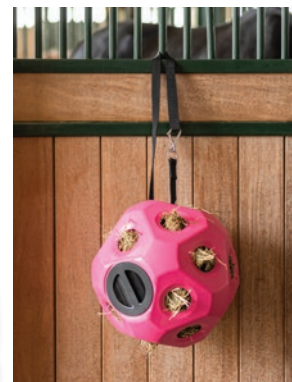

N. art.	Colore	Lunghezza		€
3226434	nero	100 cm	1/100	
3232331	nero	55 - 90 cm	1/100	NEW

Palla per fieno Flex

- scaccia la noia e favorisce un'assunzione del fieno più lenta e rispettosa dello stomaco • si può riempire anche con altri snack, ad esempio carote • inclusa fune (2 m)



N. art.	Colore	Materiale	Ø	Lunghezza della fune		€
3230297	verde	Gomma naturale	22 cm	2 m	1/25	
3230298	nero	Gomma naturale	22 cm	2 m	1/25	

* In caso di utilizzo in assenza di sorveglianza, c'è il rischio che i cavalli possano soffocarsi con la palla o ferirsi in altro modo.

Palla da gioco per cavalli

- grazie alla valvola speciale la palla si riempie costantemente d'aria • materiale estremamente resistente ai morsi per il massimo divertimento del cavallo • con aroma mela o menta per aumentare l'attrattiva

N. art.	Colore	Gusto	Ø		€
32388	verde	Mela	25 cm	1/8	
32389	viola	Menta	25 cm	1/8	



Palla da gioco per cavalli

- un gioco fantastico, che impegna molto il cavallo • praticamente indistruttibile grazie al materiale morbido e resistente allo stesso tempo • con valvola • prodotto da gonfiare

N. art.	Colore	Ø		€
32398	rosso	25 cm	1/3	
32399	blu	25 cm	1/3	



Palla da gioco terapeutica per cavalli

- si può riempire con varie ghiottonerie • facile montaggio nella stalla o all'esterno • Materiale estremamente robusto e resistente ai morsi



N. art.	Colore	Ø		€
32390	verde	25 cm	1/12	

Giocattolo per cavalli KniStar

- incluso materiale ricreativo per il cavallo per combattere la noia • rivestimento in pelle scamosciata pregiato e resistente • Imbottitura in fibre di cocco naturali e bottiglia di plastica integrata • il design piatto con corde integrate favorisce l'impulso al gioco • con stabile fune per la sospensione • facile da fissare



N. art.	Descrizione		€
3230299	Volpe	1/30	
3230300	Cavalluccio marino	1/60	
3230301	Giraffa	1/35	

Con un gioco molto impetuoso è possibile che il giocattolo si strappi.

Giocattolo per cavalli

Il giocattolo per cavalli con interno in fibra naturale e rivestimento in pelle scamosciata è una buona distrazione per i cavalli nel box o durante i periodi di attività fisica limitata. È perfetto come materiale ricreativo per i puledri.

- incluso materiale ricreativo per il cavallo per combattere la noia
- rivestimento in pelle scamosciata pregiato e resistente • Imbottitura in fibre di cocco naturali • il design piatto con corde integrate favorisce l'impulso al gioco • con stabile fune per la sospensione • facile da fissare



N. art.	Descrizione	Lunghezza		€
3228260	Lama	40 cm	1/25	
3228261	Orso	40 cm	1/12	
3228262	Zebra	40 cm	1/12	

Con un gioco molto impetuoso è possibile che il giocattolo si strappi.



Aesculap Tosatrice a batteria Bonum Pro

Al nome dell'ultima generazione della Bonum è stato aggiunto Pro a indicare una professionalità e prestazioni ancora superiori. È dotata come sempre di batterie agli ioni di litio e di un design ergonomico e sottile che si adatta perfettamente alle mani delle donne. La „Pro“ convince per il peso sempre ridotto, il basso sviluppo di rumore e la lunga durata della batteria. La Bonum Pro è dotata di un sistema intelligente con batteria agli ioni di litio. In primo luogo, la tecnologia della batteria protegge l'apparecchio dal surriscaldamento e in caso di temperatura della batteria >50 °C il funzionamento interrompe il funzionamento fino al raffreddamento; inoltre, il caricabatterie segnala il livello di carica con due LED indicatori.

- diametro di soli 40 mm o circonferenza di 12,5 cm nella zona di presa
- molto corta e maneggevole grazie ai 295 mm di lunghezza
- leggero e perfettamente equilibrato
- potente e resistente
- nessun rischio di accensione/spegnimento involontario durante l'utilizzo, grazie al pulsante elettronico incassato nell'alloggiamento



Ora è Pro: motore più potente • nuova gestione della batteria

Dotazione: 1 tosatrice a batteria Bonum, Batteria agli ioni di litio (GT651), 1 caricabatterie, 1 alimentatore con spina intercambiabile (EU, UK, US, AUS), 1 set di lame, 1 olio Aesculap (GT604), 1 libretto d'istruzioni, 1 valigetta rigida

Specifiche tecniche	GT654-NB
Tensione	10,8 V
Sistema testina	Set lame da tosatura
Azionamento	Motore DC
Trasmissione	Ruota dentata cilindrica
Numero di corse	ca. 2.500 corse/min
Tecnologia a batteria	Li-Ion
Tensione batteria	10,8 V
Capacità della batteria	2.500 mAh
Durata della batteria	130 min
Tempo di carica della batteria	65 min
Livello di pressione acustica	65 dB (A)
Dimensioni	29,5 cm x 7,5 cm x 7,8 cm
Peso	920 g incl. batteria e testina



GT146

N. art.	Descrizione	Colore	Denti lama superiore/inferiore	Tipo di taglio			€
GT654-NB	incl. 1 batteria e set di lame (GT502, GT505)	blu	31 / 23	Tosatura di precisione di cavalli	1/6	96	
GT654-WT1	incl. 1 batteria e set di lame (GT502, GT505)	Edizione Design	31 / 23	Tosatura di precisione di cavalli	1/6	96	
GT656-NB	incl. 2 batterie e set di lame (GT502, GT505)	blu	31 / 23	Tosatura di precisione di cavalli	1/6	96	
GT656-WT1	incl. 2 batterie e set di lame (GT502, GT505)	Edizione Design	31 / 23	Tosatura di precisione di cavalli	1/6	96	

N. art.	Descrizione	Peso	Denti lama inferiore	Denti lama superiore	Capacità batteria	Altezza di taglio		€
GT516	Set lame da tosatura Econom		21	23		3 mm	1/100	
GT517	Set lame da tosatura Econom		31	15		3 mm	1/50	
GT518	Set lame da tosatura Econom		31	15		1 mm	1/50	
GT519	Set lame da tosatura Econom		31	23		3 mm	1/100	
GT146	Aesculap Regolatore di precisione per tosatrici per bovini / cavalli Torqui						1/100	
GT651	Batteria di ricambio	210 g			2.500 mAh		1/14	





Aesculap Tosatrice a batteria Econom CL

La variante senza cavo della Econom convince grazie a una tosatura illimitata, un bilanciamento perfetto e risultati di taglio straordinari!

- alta velocità di tosatura grazie a una rotazione veloce
- grande sforzo massimo di trazione grazie all'elevata potenza del motore
- non si surriscalda grazie al raffreddamento ad aria
- alloggiamento snello e bilanciamento equilibrato del peso per più ergonomia
- filtro sostituibile senza attrezzi
- qualità di taglio uniforme e durevole grazie a lame poco soggette all'usura
- le lame in acciaio al carbonio antiusura possono essere affilate più volte



Dotazione: 1 x tosatrice a batteria Econom CL, 1 base di carica (GT833), 1 batteria agli ioni di litio (GT831), 1 lama superiore, 1 lama inferiore, 1 olio Aesculap (GT604), 1 libretto d'istruzioni, 1 valigetta rigida

Specifiche tecniche

Tensione	21,6 V
Sistema testina	Set lame da tosatura
Azionamento	Motore EC
Trasmissione	Ruota dentata cilindrica
Tecnologia a batteria	Li-Ion
Capacità della batteria	3.350 mAh
Durata della batteria	90 min
Tempo di carica della batteria	80 min
Livello di pressione acustica	70 dB
Peso	1.250 g incl. batteria e testina

GT146



Batteria con tecnologia intelligente: erogano esattamente la quantità di potenza necessaria e passa in modalità "standby" dopo 1 ora di inattività (prolungando la durata utile della batteria).

N. art.	Descrizione	Colore	Denti lama superiore/inferiore	Numero di corse	Tipo di taglio		€
GT804	incl. 1 batteria e set di lame (GT502, GT501)	blu	31 / 15	ca. 2.750 corse/min	Tosatura dei bovini, Tosatura dei cavalli	1/5	
GT806	incl. 2 batterie e set di lame (GT502, GT501)	blu	31 / 15	ca. 2.750 corse/min	Tosatura dei bovini, Tosatura dei cavalli	1/5	

N. art.	Descrizione	Denti lama inferiore	Denti lama superiore	Capacità batteria	Altezza di taglio		€
GT367	Testina del rasoio incl. set di lame (GT502, GT501)					1/12	
GT516	Set lame da tosatura Econom	21	23		3 mm	1/100	
GT517	Set lame da tosatura Econom	31	15		3 mm	1/50	
GT518	Set lame da tosatura Econom	31	15		1 mm	1/50	
GT519	Set lame da tosatura Econom	31	23		3 mm	1/100	
GT520	Set lame da tosatura Econom	18	17		3 mm	1/100	NEW
GT514	Aesculap Set lame da tosatura Econom HeavyDuty	13	12			1/100	
GT146	Aesculap Regolatore di precisione per tosatrici per bovini / cavalli Torqui					1/100	
GT831	Batteria di ricambio Econom CL			3.350 mAh		1/14	NEW



Aesculap Tosatrice Econom II

Tosatrice professionale per grandi animali

- il motore Aesculap, sviluppato e prodotto in Germania, risolve anche le situazioni più difficili e fa scorrere continuamente la macchina attraverso il pelo
- alta velocità di tosatura grazie a una rotazione veloce
- grande sforzo massimo di trazione grazie all'elevata potenza del motore
- non si surriscalda grazie al raffreddamento ad aria
- alloggiamento snello e bilanciamento equilibrato del peso per più ergonomia
- facile da usare
- filtro sostituibile senza attrezzi - carbone facile da sostituire - circuito stampato a innesto
- accensione a controllo elettronico e protezione dal sovraccarico integrate
- qualità di taglio uniforme e durevole grazie a lame poco soggette all'usura
- le lame in acciaio al carbonio antiusura possono essere affilate più volte



Dotazione: 1 tosatrice Econom II, 1 lama superiore, 1 lama inferiore, 1 olio Aesculap (GT604), 1 libretto d'istruzioni, 1 valigetta rigida



GT146



Specifiche tecniche	GT474
Tensione	230 V AC
Frequenza di rete	50 - 60 Hz
Potenza	200 W DC
Sistema testina	Set lame da tosatura
Azionamento	Motore DC
Trasmissione	Ruota dentata cilindrica
Numero di corse	ca. 2.750 corse/min
Livello di pressione acustica	73 dB
Lunghezza cavo	5 m
Peso	1.200 g senza cavo
Classe di protezione	II

Permanent Magnet System: 200 Watt DC = 400 Watt AC

N. art.	Descrizione	Colore	Denti lama superiore/inferiore	Tipo di taglio			€
GT474	incl. set di lame (GT502, GT501)	blu	31 / 15	Tosatura dei bovini, Tosatura dei cavalli	1/5	80	

N. art.	Descrizione	Denti lama inferiore	Denti lama superiore	Altezza di taglio		€
GT516	Set lame da tosatura Econom	21	23	3 mm	1/100	
GT517	Set lame da tosatura Econom	31	15	3 mm	1/50	
GT518	Set lame da tosatura Econom	31	15	1 mm	1/50	
GT519	Set lame da tosatura Econom	31	23	3 mm	1/100	
GT520	Set lame da tosatura Econom	18	17	3 mm	1/100	NEW
GT514	Aesculap Set lame da tosatura Econom HeavyDuty	13	12		1/100	
GT146	Aesculap Regolatore di precisione per tosatrici per bovini / cavalli Torqui				1/100	



Aesculap Lama per tosatura Econom

- durata molto elevata grazie all'acciaio al carbonio antiusura • le superfici di taglio possono essere riaffilate molto spesso • rivestimento della superficie resistente • durezza ottimale grazie all'indurimento a vuoto
- prodotte su macchine CNC con la garanzia di un livello di qualità costantemente elevato

Made in Germany



Lama superiore



GT501



GT505



GT503

Lama inferiore



GT502 3,0 mm



GT504 3,0 mm



GT507 3,0 mm



GT508 0,1 mm



GT511 1,0 mm



GT510 5,0 mm



GT506 3,0 mm

N. art.	Descrizione	Denti lama superiore	Denti lama inferiore	Altezza di taglio		€
GT517	Set lame da tosatura Econom	15	31	3 mm	1/50	
GT518	Set lame da tosatura Econom	15	31	1 mm	1/50	
GT519	Set lame da tosatura Econom	23	31	3 mm	1/100	
GT501	Lama superiore Econom	15			1/10/100	
GT502	Lama inferiore Econom		31	3 mm	1/10/100	
GT503	Lama superiore Econom	17			1/10/100	
GT504	Lama inferiore Econom		18	3 mm	1/10/100	
GT505	Lama superiore Econom	23			1/10/100	
GT506	Lama inferiore Econom		23	3 mm	1/10/100	
GT507	Lama inferiore Econom		21	3 mm	1/10/100	
GT508	Lama inferiore Econom		51	0,1 mm	1/10/100	
GT510	Lama inferiore Econom		24	5 mm	1/10/100	
GT511	Lama inferiore Econom		31	1 mm	1/10/100	

Combinazione	Set lame da tosatura	Lama superiore	Lama inferiore	Denti	Adatto per
dentatura stretta	GT517	GT501	GT502	15 / 31	bovini ed equini tosatura standard 3 mm
dentatura stretta	GT518	GT501	GT511	15 / 31	Bovini e cavalli, tosatura a filo cute 1 mm
dentatura stretta	GT519	GT505	GT502	23 / 31	bovini ed equini - per tosatura standard liscia a 3 mm
dentatura stretta		GT505	GT508	23 / 51	Cavalli e tosatura veterinaria
dentatura stretta		GT505	GT511	23 / 31	Tosatura dei cavalli e tosatura veterinaria, tosatura a filo cute 1 mm
dentatura media		GT505	GT510	23 / 24	Cavalli con sindrome di Cushing, cani e capre 5 mm

Aesculap Regolatore di precisione per tosatrici per bovini / cavalli Torqui

Con questa „chiave di serraggio dinamometrica“ è possibile regolare molto facilmente qualsiasi testina Econom.

- regolazione di base precisa della pressione delle lame • aumento della durata della testina grazie a intervalli di riaffilatura più lunghi • durata del taglio uniforme • facile da maneggiare
- non necessita di esperienza • piccolo, maneggevole, non necessita di manutenzione • strumento di precisione „engineered in Germany“ • utilizzabile per tutte le testine per bovini ed equini Econom • tutte le testine Econom sono integrabili con la vite a testa zigrinata GT147



GT146



GT147



N. art.		€
GT146	1/100	



Per la pressione perfetta delle lame!
In caso di necessità la vite a testa zigrinata deve essere regolata ruotandola fino a mezzo giro!

N. art.	Descrizione		€
GT147	Aesculap Vite a testa zigrinata per Torqui	1/500	

Set lame da tosatura Premium

• Geometria dei coltelli ottimizzata con affilatura concava • Caratteristiche di affilatura migliorate e maggiore durata dei materiali per un utilizzo prolungato • Acciaio per utensili selezionato con tempra speciale • adatta per costante, FarmClipper e tutte le altre marche più diffuse come Heiniger, Aesculap, Liscop

Made in Germany



made by Aesculap



N. art.	Descrizione	Denti lama superiore	Denti lama inferiore	Lunghezza residua del pelo	Tipo di taglio	UO	Pezzo / UV		€
18955	Set lame da tosatura Premium Bovini	23	21	2 - 4 mm	Tosatura allround di bovini, animali estremamente sporchi	1 confezione	1 / confezione	1/100	
18959	Set lame da tosatura Premium Bovini	17	18	2 - 4 mm	tosatura di pecore a pelo fine, Tosatura dei bovini	1 confezione	1 / confezione	1/100	
18956	Set lame da tosatura Premium Bovino / cavallo	15	31	2 - 4 mm	animali poco sporchi, Tosatura dei cavalli, Tosatura dei bovini	1 confezione	1 / confezione	1/100	
18957	Set lame da tosatura Premium Bovino / cavallo	23	31	2 - 4 mm	Tosatura delle mammelle, Tosa di precisione	1 confezione	1 / confezione	1/100	
18958	Set lame da tosatura Premium Cavallo	15	31	1 - 2 mm	tosa di precisione, vicino alla cute, per veterinari	1 confezione	1 / confezione	1/100	

Set lame da tosatura costante



18914
Set di lame R2 taglio fine standard



18915
Set di lame R6 taglio grosso, pelo estremamente fitto



18916
Set di lame R22 taglio a filo cute circa 0,5 mm

N. art.	Descrizione	Denti lama superiore	Denti lama inferiore	Tipo di taglio		€
18914	Set lame da tosatura costante R2	24	35	Tosatura standard	1/50	
18915	Set lame da tosatura costante R6	24	18	Tosatura manti a pelo grosso	1/50	
18916	Set lame da tosatura costante R22	24	35	tosa di precisione, vicino alla cute	1/50	

Sagoma per la tosatura

- riutilizzabile e lavabile
- materiale plastico di alta qualità
- per tosare, spazzolare e spruzzare



N. art.	UO	Pezzo / UV		€
321900	1 confezione	3 / confezione	1/100	





Tosatrice a batteria FarmClipper Akku2

La FarmClipper Akku2 è una tosatrice con caratteristiche di versatilità eccezionali e si contraddistingue per le proprietà di maneggevolezza ottimali.

- alloggiamento apposito, pratico da tenere in mano per lavorare senza fare fatica
- il baricentro equilibrato permette di lavorare senza affaticarsi eccessivamente

Dotazione: 1 tosatrice FarmClipper Akku2, 1 set di lame, 2 batterie da 14,4 Volt, 1 bottiglietta d'olio, 1 cacciavite, 1 base di carica, 1 libretto d'istruzioni, 1 valigetta rigida



batteria da 2500 mAh per una lunga durata

Specifiche tecniche	181881
Tensione	14,4 V
Numero di corse	ca. 2.300 corse/min
Tecnologia a batteria	Li-Ion
Tensione batteria	14,4 V
Capacità della batteria	2.500 mAh
Durata della batteria	120 min
Tempo di carica della batteria	90 min
Dimensioni	28,5 cm x 8 cm x 8 cm
Peso	1.090 g incl. batteria

N. art.	Descrizione	Colore	Denti lama superiore/inferiore	Tipo di taglio			€
181881	incl. 2 batterie	blu	31 / 15	Tosatura dei cavalli	1/3	72	

N. art.	Descrizione	Denti lama inferiore	Denti lama superiore	Capacità batteria	UO	Pezzo / UV		€
18956	Set lame da tosatura Premium Bovino / cavallo	31	15		1 confezione 1 / confezione	1/100		
181912	Batteria di ricambio			2.500 mAh		1/57		

Tosatrice FarmClipper4

• neppure un animale molto sporco o un pelo infeltrito rappresentano un ostacolo per la nuova FarmClipper4 • tosatrice universale per vitelli e cavalli • distribuzione ottimale del peso per non affaticarsi durante il lavoro • design accattivante ed ergonomico • potente motore da 200 Watt DC

Specifiche tecniche	18192
Tensione	220 - 240 V AC
Frequenza di rete	50 - 60 Hz
Potenza	200 W
Sistema testina	Set lame da tosatura
Azionamento	Motore DC
Numero di corse	ca. 3.000 corse/min
Livello di pressione acustica	85 dB
Dimensioni	29,5 cm x 8 cm x 6,2 cm
Peso	1.190 g senza cavo
Classe di protezione	II



Top Seller

Permanent Magnet System: 200 Watt DC = 400 Watt AC

Dotazione: 1 tosatrice FarmClipper4, 1 set di lame, 1 cacciavite, 1 libretto d'istruzioni, 1 valigetta rigida

N. art.	Colore	Denti lama superiore/inferiore	Tipo di taglio			€
18192	blu	31 / 15	Tosatura generale	1/3	108	

N. art.	Descrizione	Denti lama inferiore	Denti lama superiore		€
18956	Set lame da tosatura Premium Bovino / cavallo	31	15	1/100	



Aesculap Tosatrice a batteria Favorita CLi

ultima generazione della Favorita senza fili

L'innovativa tosatrice a batteria con la potenza di sempre per l'uso professionale! Tramite il "display InfoLED" integrato è possibile leggere in qualsiasi momento il livello di carica della batteria e indicazioni sull'olio e la pulizia.

- incl. Favorita InfoLED: sempre informati sullo stato di funzionamento della batteria e dell'apparecchio!
- forza di trazione enorme con 3300 corse grazie al motore brushless di alta qualità
- Le batterie agli ioni di litio con tecnologia di ultima generazione garantiscono tempi di funzionamento estremamente lunghi rispetto al modello precedente
- ergonomico e perfettamente bilanciato
- peso di soli 390 g per lavorare senza fatica
- base di carica con indicatore a LED e vani di carica per macchina e batteria di ricambio
- Fornito senza testina



Favorita: l'unica tosatrice per animali di piccola taglia con pressione della lama regolabile e display InfoLED digitale!



Il kit contiene: 1 tosatrice a batteria Favorita CLi, 1 olio Aesculap (GT604), 1 libretto d'istruzioni, 1 base di carica, 1 alimentatore con spina intercambiabile (EU, UK, US, AUS), a seconda del modello: 1 o 2 batterie agli ioni di litio

Specifiche tecniche	GT234-NB
Sistema testina	Aesculap Favorita
Azionamento	motore brushless EC
Trasmissione	Bilanciere / eccentrico
Numero di corse	ca. 3.300 corse/min
Tecnologia a batteria	Li-Ion
Capacità della batteria	2.850 mAh
Durata della batteria	180 min
Tempo di carica della batteria	240 min
Livello di pressione acustica	63 dB
Peso	390 g incl. batteria e testina

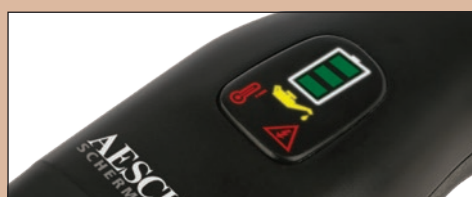

Favorita InfoLED:

- in caso di necessità mostra il livello di carica della batteria al contatto - anche da spento
- segnale di avvertimento situazionale a forma di oliatore in caso di superamento dell'intervallo di tempo per la lubrificazione
- segnale di avvertimento situazionale se l'unità di controllo registra un problema, ad esempio un surriscaldamento

N. art.	Descrizione	Colore			€
GT234-NB	incl. 1 batteria	blu	1/9	81	
GT234-SR	incl. 1 batteria	rosso	1/6	96	
GT234-TM	incl. 1 batteria	pink	1/6	96	
GT236-NB	incl. 2 batterie	blu	1/6	96	
GT236-SR	incl. 2 batterie	rosso	1/6	96	
GT236-TM	incl. 2 batterie	pink	1/9	81	

N. art.	Descrizione	Capacità batteria		€
XT431	Batteria di ricambio	2.850 mAh	1/20	

TV





Aesculap Tosatrice Favorita II

Potente e silenziosa, affidabile e robusta, sviluppata per l'uso permanente di tutti i giorni - la tosatrice per i professionisti.

- funzionamento a basse vibrazioni • Motore Aesculap di nostra produzione con cuscinetti a sfere - Made in Germany - potente e molto durevole • taglio di alta qualità costante - bilanciere non soggetto a usura • possibilità di funzionamento permanente - sistema di ventilazione ottimale e filtro aria facile da pulire per prevenire un eventuale surriscaldamento e garantire una lunga durata • il corpo esterno snello ed ergonomico in plastica speciale infrangibile consente di lavorare senza fatica • comodità di utilizzo - interruttore sul lato anteriore della macchina per poterla usare comodamente con una mano • Fornito senza testina

Specifiche tecniche	GT104
Tensione	230 V
Potenza	35 W
Sistema testina	Aesculap Favorita
Azionamento	Universal
Trasmissione	Ruota elicoidale
Numero di corse	ca. 2.300 corse/min
Livello di pressione acustica	70 dB
Lunghezza cavo	5 m
Dimensioni	20 cm x 5,5 cm
Peso	650 g senza cavo
Classe di protezione	II

Dotazione: 1 tosatrice Favorita, 1 olio Aesculap (GT604), 1 libretto d'istruzioni, 1 valigetta rigida



N. art.	Colore			€
GT104	rosso	1/7	112	
GT104-WT9	pink	1/7	112	

NEW

N. art.	Descrizione		€
GT142	Aesculap Ausilio per regolazione di precisione Torqui Favorita	1/100	

Aesculap Tosatrice Favorita SPEED

Tosatrice ad alte prestazioni per piccoli animali con motore potente, basso livello di vibrazioni e durevole - la tosatrice Aesculap ideale per una tosatura completa professionale in caso di pelo fitto o infeltrito.

- funzionamento a basse vibrazioni malgrado il numero di corse elevato pari a 3000 giri/min • Motore Aesculap di nostra produzione con cuscinetti a sfere - Made in Germany - potente e molto durevole • taglio di alta qualità costante - bilanciere non soggetto a usura • possibilità di funzionamento permanente - sistema di ventilazione ottimale e filtro aria facile da pulire per prevenire un eventuale surriscaldamento e garantire una lunga durata • il corpo esterno snello ed ergonomico in plastica speciale infrangibile consente di lavorare senza fatica • comodità di utilizzo - interruttore sul lato anteriore della macchina per poterla usare comodamente con una mano • Fornito senza testina

Dotazione: 1 tosatrice Favorita, 1 olio Aesculap (GT604), 1 libretto d'istruzioni, 1 valigetta rigida

Specifiche tecniche	GT114
Tensione	230 V
Potenza	35 W
Sistema testina	Aesculap Favorita
Azionamento	Universal
Trasmissione	Ruota elicoidale
Numero di corse	ca. 3.000 corse/min
Livello di pressione acustica	70 dB
Lunghezza cavo	5 m
Dimensioni	20 cm x 5,5 cm
Peso	650 g senza cavo
Classe di protezione	II

La Favorita II Speed conquisterà tutti coloro che necessitano di una velocità di rotazione del motore più elevata - e quindi di una maggiore velocità della testina - per tosare in ancora meno tempo cani di grandi dimensioni o con un pelo in condizioni particolarmente difficili.



N. art.	Colore			€
GT114	rosso	1/7	112	

N. art.	Descrizione		€
GT142	Aesculap Ausilio per regolazione di precisione Torqui Favorita	1/100	

Aesculap Ausilio per regolazione di precisione Torqui Favorita

Con questa „chiave di serraggio dinamometrica“ è possibile regolare qualsiasi testina Favorita molto facilmente.

- regolazione di base precisa della pressione delle lame
- aumento della durata della testina grazie a intervalli di riaffilatura più lunghi
- durata del taglio uniforme
- facile da maneggiare
- non necessita di esperienza
- piccolo, maneggevole, non necessita di manutenzione
- strumento di precisione „engineered in Germany“
- utilizzabile con tutte le testine Favorita
- tutte le testine Favorita possono essere successivamente dotate dell'apposita vite a testa zigrinata



GT143



GT142

N. art.		€
GT142	1/100	



Per la pressione perfetta delle lame!
In caso di necessità la vite a testa zigrinata deve essere regolata ruotandola fino a mezzo giro!

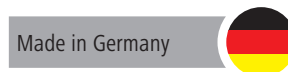

N. art.	Descrizione	UO	Pezzo / UV		€
GT143	Vite a testa zigrinata per Torqui Favorita	1 confezione	5 / confezione	1	

Aesculap Testina con rivestimento DLC Favorita

Il rivestimento Aesculap „Diamond Like Carbon“ (DLC) abbina in maniera ideale i profili di caratteristiche dei trattamenti superficiali basati sul diamante e sul PTFE. Questo speciale rivestimento garantisce eccellenti proprietà del prodotto:

- protezione elevata dall'usura e durata prolungata
- eccellente scorrevolezza grazie alla resistenza d'attrito minimizzata
- durata del taglio prolungata
- maggiore protezione dalla corrosione
- cura poco impegnativa grazie alla superficie repellente allo sporco



GH700D



GH703D



GT754D



GT758D



GT770D



GT779D

N. art.	Altezza di taglio	Larghezza di tosatura		€
GH700D	0,05 mm	40 mm	1/10/100	
GH703D	0,1 mm	40 mm	1/10/100	
GT754D	3 mm	40 mm	1/10/100	
GT758D	5 mm	40 mm	1/10/100	
GT770D	7 mm	40 mm	1/10/100	
GT779D	9 mm	40 mm	1/10/100	

I vantaggi del sistema Favorita, naturalmente, sono gli stessi di queste testine dotate di rivestimento DLC.





Aesculap Testina del rasoio Favorita

La precisione da professionista a professionista!

Le testine dell'azienda Aesculap Schermaschinen sono elementi di precisione che ambiscono alla perfezione. La testina definisce le performance di ogni tosa-trice. Le testine Favorita provenienti dalla cucina di Suhl, Turingia, sono autentici prodotti „Made in Germany“. A partire da particolari grezzi in carbonio di prima qualità, in vari stadi di produzione conformi alle direttive tecnico-medicali vengono prodotti utensili da taglio di straordinario pregio. Fino al processo di tempra, le parti non lasciano mai lo stabilimento di produzione. Questa produzione "in-house" vi offre solo vantaggi:

- durata di taglio incredibilmente lunga grazie all'acciaio al carbonio di prima qualità
- capacità di taglio uniforme ed elevata di ogni singola testina grazie ai modernissimi impianti CNC di affilatura e fresatura
- straordinaria scorrevolezza sul pelo grazie all'esclusivo trattamento superficiale
- taglio uniforme e preciso grazie alla geometria dei denti appositamente sviluppata
- si presta a rettifiche ripetute, almeno 7 volte, grazie alla combinazione di durezza e qualità del materiale e al know-how applicato nella produzione
- performance di taglio uniforme grazie alla pressione della lama impostabile e regolabile



GH700 0,05 mm



GH703 0,1 mm



GT730 0,5 mm



GT772 0,7 mm



GH712 1 mm



GT736 1 mm



GT746 1,5 mm



GT710 1,8 mm



GH715 2 mm



GT742 2 mm



GT749 2,8 mm



GT748 3 mm



GT754 3 mm



GT758 5 mm



GT770 7 mm



GT779 9 mm

N. art.	Altezza di taglio	Larghezza di tosatura		€
GH700	0,05 mm	40 mm	1/10/100	
GH703	0,1 mm	40 mm	1/10/100	
GT730	0,5 mm	40 mm	1/10/100	
GT772	0,7 mm	20 mm	1/10/100	
GH712	1 mm	40 mm	1/10/100	
GT736	1 mm	40 mm	1/10/100	
GT746	1,5 mm	40 mm	1/10/100	
GT710	1,8 mm	40 mm	1/10/100	
GH715	2 mm	40 mm	1/10/100	
GT742	2 mm	40 mm	1/10/100	
GT749	2,8 mm	60 mm	1/10/100	
GT748	3 mm	40 mm	1/10/100	
GT754	3 mm	40 mm	1/10/100	
GT758	5 mm	40 mm	1/10/100	
GT770	7 mm	40 mm	1/10/100	
GT779	9 mm	40 mm	1/10/100	
GT782	12 mm	40 mm	1/10/100	
GT784	16 mm	40 mm	1/10/100	



GT782 12 mm

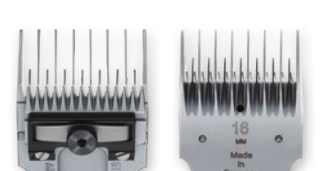

GT784 16 mm

Il sistema di testine Favorita con pressione delle lame regolabile:

- facile pulizia della piastra superiore e inferiore
- migliore affilabilità
- durata superiore rispetto ad altri sistemi di testine
- facilissima regolazione delle lame con Torqui GT142



Aesculap Tosatrice a batteria Durati

Tosatrice a batteria da 3.500 corse/min, durata di funzionamento fino a 4 ore e trasmissione della forza ottimizzata per una tosatura precisa e silenziosa, ideale per una cura professionale degli animali.

- velocità di taglio elevata con 3500 corse al minuto per un risultato di taglio ottimale
- la potente batteria con tecnologia agli ioni di litio consente una durata di funzionamento lunghissima, fino a 4 ore
- potente motore brushless per un'enorme forza di penetrazione
- impugnatura ergonomica
- il peso ridottissimo consente di lavorare senza fatica
- base di carica con scomparti per la macchina e la batteria con indicatori a LED
- Per un risultato di tosatura ottimale consigliamo di utilizzare solo testine originali Aesculap SnapOn!



Ora ottimizzata con una migliore trasmissione della potenza dal motore alla testina di taglio = maggiore rendimento e scorrimento più fluido sul pelo!

Dotazione: 1 tosatrice a batteria Durati, 1 testina (GT330), 1 olio Aesculap (GT604), 1 alimentatore con spina intercambiabile (EU, UK, US, AUS), 1 base di carica, 1 libretto d'istruzioni

Specifiche tecniche	GT434-RS
Sistema testina	Aesculap SnapOn, Compatibile
Azionamento	motore brushless EC
Trasmissione	Bilanciere / eccentrico
Numero di corse	ca. 3.500 corse/min
Tecnologia a batteria	Li-Ion
Capacità della batteria	2.850 mAh
Durata della batteria	240 min
Tempo di carica della batteria	240 min
Livello di pressione acustica	63 dB
Dimensioni	17,5 cm x 4,5 cm x 3,7 cm
Peso	380 g incl. batteria e testina

TV



N. art.	Descrizione	Colore			€
GT434-RS	incl. 1 batteria e testina GT330 #10 (1,5 mm)	rosso / nero	1/6	96	
GT436-RS	incl. 2 batterie e testina GT330 #10 (1,5 mm)	rosso / nero	1/9	81	
GT434-WT10	incl. 1 batteria e testina GT330 #10 (1,5 mm)	blu	1/6	96	NEW
GT436-WT10	incl. 2 batterie e testina GT330 #10 (1,5 mm)	blu	1/6	96	NEW

N. art.	Descrizione	Capacità batteria		€
XT431	Batteria di ricambio	2.850 mAh	1/20	





Aesculap Tosatrice a batteria Durati Horse

La Durati con testina larga #10 W per la tosatura (parziale) dei cavalli nella qualità Aesculap ora ulteriormente migliorata.

- velocità elevata per un taglio ottimale
- durata di funzionamento fino a 4 ore e trasmissione della forza ottimizzata per una tosatura precisa e silenziosa
- potente batteria con tecnologia agli ioni di litio
- la forma compatta consente anche la tosatura nei punti difficilmente accessibili
- impugnatura economica adatta anche per le mani delicate
- il peso ridottissimo consente di lavorare senza fatica
- base di carica con scomparti per la macchina e la batteria
- con testina larga #10 W (2,4 mm)



Ora ottimizzata con una migliore trasmissione della potenza dal motore alla testina di taglio = maggiore rendimento e scorrimento più fluido sul pelo!
Per un risultato di tosatura ottimale consigliamo di utilizzare solo testine originali Aesculap SnapOn!

Il kit contiene: 1 tosatrice a batteria Durati Horse, 1 batteria, 1 testina #10W (2,4 mm), 1 olio Aesculap (GT604), 1 libretto d'istruzioni, 1 valigetta rigida, 1 alimentatore con spina intercambiabile (EU, UK, US, AUS)

Specifiche tecniche	GT444-BS
Sistema testina	Aesculap SnapOn, Compatibile
Azionamento	motore brushless EC
Trasmissione	Bilanciere / eccentrico
Numero di corse	ca. 3.500 corse/min
Tecnologia a batteria	Li-Ion
Capacità della batteria	2.850 mAh
Durata della batteria	240 min
Tempo di carica della batteria	240 min
Livello di pressione acustica	63 dB
Peso	380 g incl. batteria e testina

N. art.	Colore			€
GT444-BS	blu / nero	1/6	96	



N. art.	Descrizione	Capacità batteria	Dimensioni testina	Altezza di taglio		€
GT359	Aesculap Testina del rasoio SnapOn		10 wide	2,4 mm	1/10/100	
GT397	Aesculap Testina del rasoio SnapOn		30 wide	0,5 mm	1/10/50	
GT398	Aesculap Testina del rasoio SnapOn		15 wide	1 mm	1/10/50	
GT399	Aesculap Testina del rasoio SnapOn		10 F wide	1,5 mm	1/10/50	
XT431	Batteria di ricambio	2.850 mAh			1/20	



Aesculap Testina del rasoio SnapOn

Le testine dell'azienda Aesculap Schermaschinen sono elementi di precisione che ambiscono alla perfezione. La testina definisce le performance di ogni tosatrice. Le testine SnapOn provenienti dalla fucina di Suhl, Turingia, sono autentici prodotti „Made in Germany“. A partire da particolari grezzi in carbonio di prima qualità, in vari stadi di produzione conformi alle direttive tecnico-medicali vengono prodotti utensili da taglio di straordinario pregio. Fino al processo di tempra, le parti non lasciano mai lo stabilimento di produzione. Questa produzione “in-house” vi offre solo vantaggi:

- durata di taglio incredibilmente lunga grazie all'acciaio al carbonio di prima qualità
- capacità di taglio uniforme ed elevata di ogni singola testina grazie ai modernissimi impianti CNC di affilatura e fresatura
- straordinaria scorrevolezza sul pelo grazie all'esclusivo trattamento superficiale
- taglio uniforme e preciso grazie alla geometria dei denti appositamente sviluppata
- si presta a rettifiche ripetute, almeno 7 volte, grazie alla combinazione di durezza e qualità del materiale e al know-how applicato nella produzione

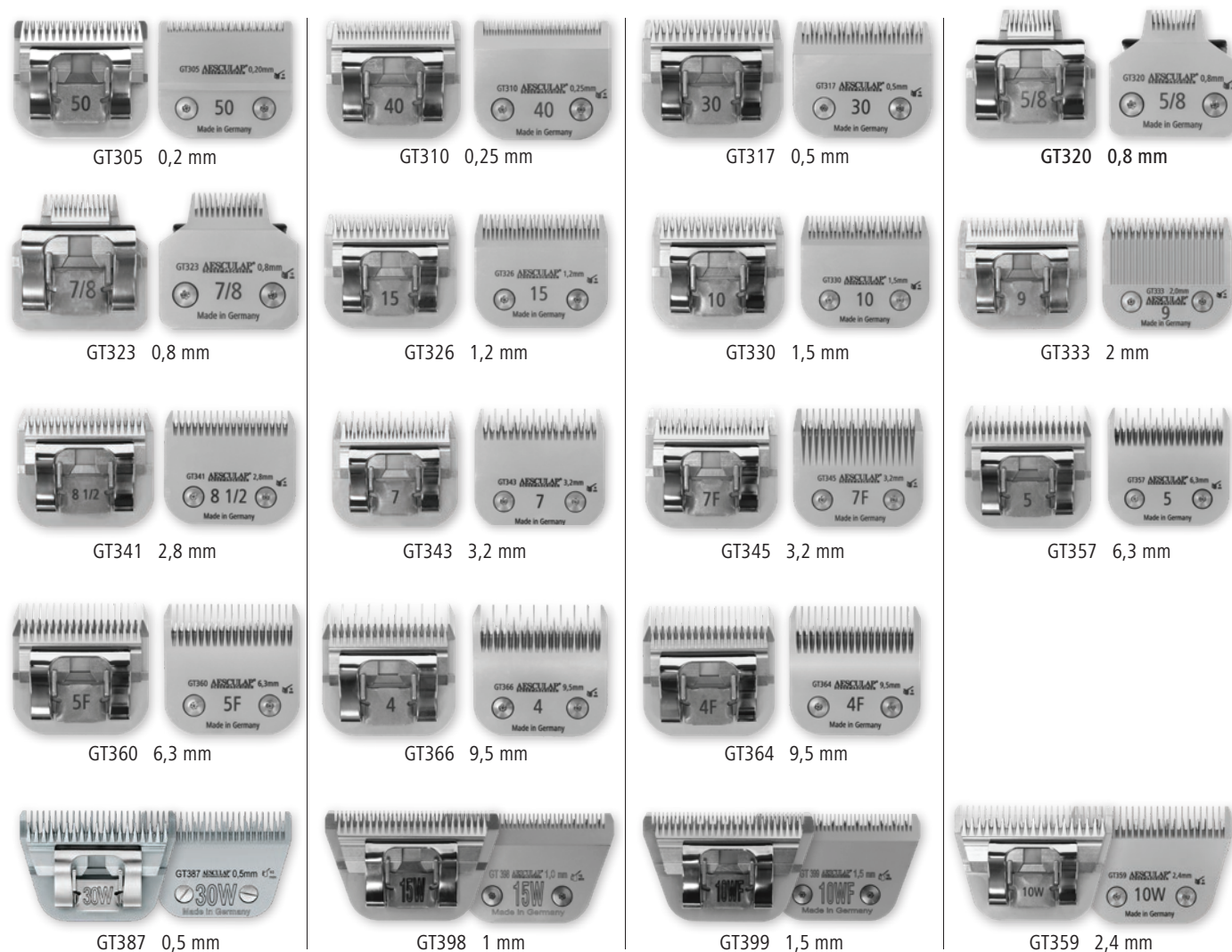

N. art.	Dimensioni testina	Altezza di taglio	Larghezza di tosatura		€
GT305	50	0,2 mm	40 mm	1/10/100	
GT310	40	0,25 mm	40 mm	1/10/100	
GT317	30	0,5 mm	40 mm	1/10/100	
GT320	5/8	0,8 mm	20 mm	1/10/100	
GT323	7/8	0,8 mm	20 mm	1/10/50	
GT326	15	1,2 mm	40 mm	1/10/100	
GT330	10	1,5 mm	40 mm	1/10/100	
GT333	9	2 mm	40 mm	1/10/100	
GT341	8 1/2	2,8 mm	40 mm	1/10/50	
GT343	7	3,2 mm	40 mm	1/10/100	

N. art.	Dimensioni testina	Altezza di taglio	Larghezza di tosatura		€
GT345	7 F	3,2 mm	40 mm	1/10/100	
GT357	5	6,3 mm	40 mm	1/10/50	
GT360	5 F	6,3 mm	40 mm	1/10/100	
GT366	4	9,5 mm	40 mm	1/10/100	
GT364	4 F	9,5 mm	40 mm	1/10/100	
GT387	30 wide	0,5 mm	60 mm	1/10/50	
GT398	15 wide	1 mm	60 mm	1/10/50	
GT399	10 F wide	1,5 mm	60 mm	1/10/50	
GT359	10 wide	2,4 mm	60 mm	1/10/100	



Aesculap Testina SnapOn acciaio inox

Scoprite la nostra testina SnapOn in acciaio inox di alta qualità, che convince per le proprietà del materiale e la lunga durata di taglio. Igienica, facile da disinfettare e con una perfetta scorrevolezza, offre un ottimo risultato di taglio senza fatica.

- acciaio inox di alta qualità con un'eccellente lega d'acciaio
- facile da pulire e perfettamente disinfettabile
- taglio ottimale con una lunga durata
- riaffilabile fino a 5 volte per una lunga durata d'uso e un'efficienza duratura



GT305VA 0,2 mm



GT310VA 0,25 mm



GT317VA 0,5 mm



GT330VA 1,5 mm

N. art.	Dimensioni testina	Altezza di taglio	Larghezza di tosatura		€
GT305VA	50	0,2 mm	40 mm	1/10/100	
GT310VA	40	0,25 mm	40 mm	1/10/50	
GT317VA	30	0,5 mm	40 mm	1/10/100	
GT330VA	10	1,5 mm	40 mm	1/10/50	

Consigliato per i veterinari, ma non solo!

CLIPSTER

Tosatrice a batteria DeloX

- velocità di taglio in 3 stadi
- eccellenti caratteristiche di tosatura grazie alla testina in acciaio inox
- motore di lunga durata e alta qualità
- visualizzazione digitale del livello di carica, oliatura, pulizia e carica residua della batteria
- utilizzabile anche con alimentatore collegato
- con potente batteria Li-Ion da 2500 mAh
- Regolazione dell'altezza di taglio: 5 livelli regolabile mediante rotella

Dotazione: 1 tosatrice a batteria DeloX, 4 pettini a innesto (3, 6, 9, 12 mm), 1 spazzola per pulizia, 1 alimentatore, 1 base di carica, 1 olio, 1 libretto d'istruzioni

Specifiche tecniche	18463
Tensione	5 V DC
Numero di corse	ca. 4.000 corse/min / ca. 5.000 corse/min / ca. 6.000 corse/min
Tecnologia a batteria	Li-Ion
Capacità della batteria	2.500 mAh
Durata della batteria	300 min
Tempo di carica della batteria	300 min
Larghezza di tosatura	38 mm
Altezza di taglio	0,8 mm / 1,1 mm / 1,4 mm / 1,7 mm / 2 mm
Peso	242 g senza cavo
Classe di protezione	III

N. art.	Colore	Tipo di taglio	Larghezza di tosatura			€
18463	nero	Tosatura precisa	38 mm	1/6/24	144	
184607	pink	Tosatura precisa	38 mm	1/6/24	144	NEW

N. art.	Descrizione		€
18477	Testina acciaio inox per DeloX	1/670	



	2500 mAh Li-Ion
	38 mm
	0,8 - 2,0 mm
	3 mm 6 mm 9 mm 12 mm
	Speed
	LED





CLIPSTER

Tosatrice a batteria DropiX

- eccellenti caratteristiche di tosatura grazie alla testina in acciaio inox • utilizzabile anche con alimentatore collegato • con potente batteria Li-Ion • Regolazione dell'altezza di taglio: a 4 livelli regolabile tramite interruttore scorrevole

Dotazione: 1 tosatrice a batteria DropiX, 4 pettini a innesto (3, 6, 9, 12 mm), 1 spazzola per pulizia, 1 alimentatore, 1 olio, 1 libretto d'istruzioni





Specifiche tecniche	18461
Tensione	5 V DC
Numero di corse	ca. 6.000 corse/min
Tecnologia a batteria	Li-Ion
Capacità della batteria	600 mAh
Durata della batteria	60 min
Tempo di carica della batteria	60 min
Larghezza di tosatura	38 mm
Altezza di taglio	1 mm / 1,3 mm / 1,6 mm / 1,9 mm
Peso	197 g senza cavo
Tipo di protezione IP33	IPX7
Classe di protezione	III

N. art.	Colore	Tipo di taglio	Larghezza di tosatura			€
18461	argento / nero	Tosatura precisa	38 mm	1/6/24	144	

N. art.	Descrizione		€
18465	Testina acciaio inox per DropiX	1/500	



IPX7 = impermeabile all'acqua

	600 mAh Li-Ion
	38 mm
	1,0 mm 1,3 mm 1,6 mm 1,9 mm
	
	4 x 3 mm 6 mm 9 mm 12 mm





CLIPSTER

Tosatrice a batteria CuttoX

- trimmer maneggevole per lavori di precisione • Testina per taglio a filo cute (lunghezza di taglio 0,3 mm) • eccellenti caratteristiche di tosatura grazie alla testina in acciaio inox • utilizzabile anche con alimentatore collegato • incl. tanti accessori





Dotazione: 1 tosatrice a batteria, 1 testina, 3 pettini a innesto (3, 6, 9 mm), 1 spazzola per pulizia, 1 alimentatore, 1 base di carica, 1 bottiglietta d'olio, 1 libretto d'istruzioni

Specifiche tecniche	18459
Tensione	2,4 V DC
Numero di corse	ca. 6.000 corse/min
Tecnologia a batteria	NiMh
Capacità della batteria	800 mAh
Durata della batteria	60 min
Tempo di carica della batteria	8 h
Larghezza di tosatura	27 mm
Altezza di taglio	0,3 mm
Peso	120 g senza cavo
Classe di protezione	III

N. art.	Colore	Tipo di taglio	Larghezza di tosatura			€
18459	nero / argento	Tosatura precisa	27 mm	1/6/24	144	

N. art.	Descrizione		€
18458	Testina acciaio inox Cuttox	1/300	



	800 mAh Ni-Mh
	27 mm
	0,3 mm
	
	3 x 3 mm 6 mm 9 mm



CLIPSTER

Tosatrice a batteria Sonic

- eccellenti caratteristiche di tosatura grazie alla testina in ceramica
- inclusa batteria di ricambio per un taglio senza interruzioni
- utilizzabile anche con il cavo di carica collegato
- incl. tanti accessori con 4 pettini per lunghezza di taglio di 3, 6, 9 e 12 mm
- Regolazione dell'altezza di taglio: 5 livelli regolabile mediante rotella



Specifiche tecniche	18265
Potenza	3 W
Numero di corse	ca. 6.600 corse/min
Tecnologia a batteria	NiMh
Tensione batteria	2,4 V DC
Capacità della batteria	1.200 mAh
Durata della batteria	90 min
Tempo di carica della batteria	240 min
Altezza di taglio	0,8 mm / 1,1 mm / 1,4 mm / 1,7 mm / 2 mm
Peso	220 g senza cavo
Classe di protezione	III

N. art.	Colore	Tipo di taglio			€
18265	rosso / nero	Tosatura precisa	1/10	200	

N. art.	Descrizione	Materiale		€
18181	Testina di ricambio	Ceramica	1/500	

Tosatrice Golden A5

- la tosatrice professionale con motore universale extra-potente e silenzioso
- varie testine Snap-On disponibili a scelta
- sostituzione semplicissima della lama grazie al sistema a scatto Snap-On
- impugnatura antiscivolo grazie allo speciale profilo
- corpo antiurto per sollecitazioni estreme
- filtro dell'aria sostituibile senza attrezzi
- Testina non fornita
- incl. istruzioni per l'uso

Oster
Professional Products



Il classico!



185552



18555

Specifiche tecniche	185552	18555
Tensione	230 V	230 V
Frequenza di rete	50 - 60 Hz	50 - 60 Hz
Potenza	45 W	45 W
Sistema testina	SnapOn	SnapOn
Livelli di velocità	2 livelli di velocità	1 livello di velocità
Livello di velocità 1	2.200 corse/min	2.200 corse/min
Livello di velocità 2	3.300 corse/min	

N. art.	Descrizione	Colore			€
185552	Golden A5 2-speed	rosso vino	1/6	216	
18555	Golden A5 1-speed	nero	1/6	216	

Testina del rasoio Cryogen-X

per Golden A5, A6, PowerPro Ultra e PRO3000i

Grazie alla singolare procedura di tempratura criogenica la temperatura di queste testine di tosatura risulta in media di 15°C inferiore allo standard.

N. art.	Dimensioni testina	Altezza di taglio		€
1891900	50	0,2 mm	1/12/48	
1891901	40	0,25 mm	1/12/48	
1891902	30	0,5 mm	1/12/48	
1891903	15	1,2 mm	1/12/48	
1891904	10	1,6 mm	1/12/48	
1891905	7	3,2 mm	1/12/48	
1891906	5	6,3 mm	1/12/48	
1891910	5/8	0,8 mm	1/12/48	
1891913	4	9,5 mm	1/12/48	
1891914	8 1/2	2,8 mm	1/12/48	
1891916	7 F	3,2 mm	1/12/48	
1891917	5 F	6,3 mm	1/12/48	
1891918	4 F	9,5 mm	1/12/48	
1891944	10 wide	2,4 mm	1/12/48	

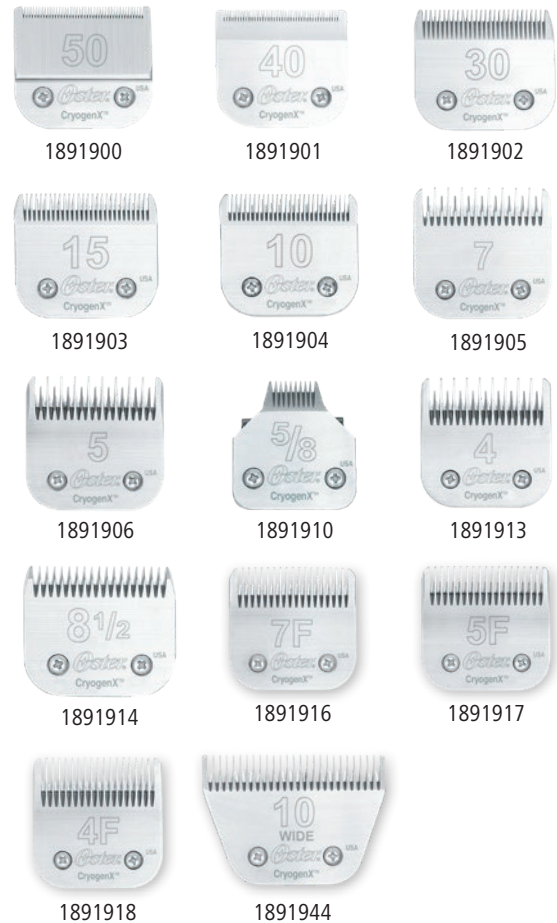

Tosatrice a batteria Cordless Turbo A5



Tosatrice senza fili con sistema di testine SnapOn per l'uso sull'animale in condizioni difficilissime

- il motore brushless ad alta velocità scorre senza problemi anche attraverso il pelo spesso
- controllo automatico adattivo del numero di giri del motore per una trasmissione costante della forza indipendentemente dal tipo di pelo
- Pacco batteria agli ioni di litio per una durata di funzionamento fino a 80 minuti con 2900 mAh
- zona di presa ergonomica texturata per una presa comoda e sicura
- Interruttore a scorrimento con superficie prensile per lavorare con una mano
- Alimentazione possibile da rete elettrica e batteria
- 3 livelli di velocità del motore: 2800/3200/3600 giri/min
- Testina non fornita

Specifiche tecniche	18598
Tensione	3,6 V
Azionamento	Motore DC
Numero di corse	ca. 2.800 corse/min / ca. 3.200 corse/min / ca. 3.600 corse/min
Tecnologia a batteria	Li-Ion
Capacità della batteria	2.900 mAh
Durata della batteria	80 min
Tempo di carica della batteria	150 min
Peso	417 g incl. batteria

Dotazione: 1 tosatrice a batteria senza testina, 1 base di carica, 1 cavo elettrico con spina UE e UK, 1 olio, 1 spazzola per pulizia, 1 guaina per testina, 1 libretto d'istruzioni



N. art.	Colore		€	N. art.	Descrizione	Capacità batteria		€
18598	blu	1/4		18605	Batteria di ricambio	3.100 mAh	1	





Aesculap BladeCool 2.0

- spray tecnico efficacissimo che raffredda, lubrifica leggermente e pulisce immediatamente il set di lame
- facile da usare: basta spruzzarlo sul set di lame prima, durante e dopo l'uso
- migliora il risultato della tosatura e mantiene lame e testine affilate più a lungo
- rimuove efficacemente i residui di peli e lo sporco





Ricetta migliorata con effetto 3 in 1!

N. art.	Sommario			€
GTA103	400 m / Bomboletta spray	1/12	1.176	

Olio per tosatrici

- garantisce una lubrificazione ottimale di tutti gli elementi mobili della testina
- l'alta efficienza dell'olio lubrificante permette di utilizzarlo anche su tosatrici di altri marchi diffusi.

N. art.	Sommario			€
1850488	100 m / Bottiglia	1/50/200	2.400	
1850489	500 m / Bottiglia	1/20	600	



CoolSpray

- raffredda e pulisce allo stesso tempo
- migliora la tosatura e mantiene le lame affilate per più tempo
- rimuove efficacemente i residui di peli e lo sporco



N. art.	Sommario			€
18952	500 m / Bomboletta spray	1/12	672	

Aesculap Olio per tosatrici

Olio speciale per tutte le tosatrici Aesculap da applicare su tutte le parti mobili sulla testina e al suo interno.

N. art.	Sommario		€
GT604	90 m / Bottiglia	1/100	



IPCam SIM FHD

- Telecamera di sorveglianza IP per l'uso con scheda SIM o connessione cablata (LAN) • ottimale per l'uso in luoghi in cui non è presente una connessione LAN o WLAN, ad esempio in stalle, magazzini o per la sorveglianza delle mandrie • comando a distanza indipendente dalla posizione e accesso tramite app o browser, facile installazione dell'app tramite il QR code fornito • abbinabile con modulo solare esterno e batteria AGM per un impiego flessibile nei punti privi di alimentazione elettrica • Lo zoom ottico 5x consente una sorveglianza ottimale, possibilità di delimitare l'area di sorveglianza • Riconoscimento, tracciatura e registrazione dei movimenti • inclusi microfono ad alta sensibilità e altoparlante incorporato per la comunicazione a distanza • visione notturna ottimale grazie a quattro LED extra forti che creano condizioni di luce diurna in un perimetro fino a 50 m
- braccio di montaggio flessibile per il montaggio verticale o orizzontale

Dotazione: 1 IPCam SIM FHD, 1 alimentatore a 230 Volt, 1 antenna di ricezione, 1 cavo patch

Specifiche tecniche	10852
Zoom	Zoom ottico 5x
Sensore immagini	1/3" CMOS
Risoluzione video supportata	UHD 1296 (2304 x 1296)
Frequenza d'immagine	25 fps (UHD)
campo visivo orizzontale	355 °
Campo visivo verticale	95 °
Angolo visivo	40 - 120 °
Numero di LED	4
Visibilità notturna	50 m
Tipo di trasmissione	3G / 4G / LTE / LAN
Peso	1,33 kg
Tensione	12 V
Potenza	13 W
Tipo di protezione IP33	IP66



N. art.	Colore		€
10852	bianco	1/8	

IPCam 360 FHD Compact

- telecamera IP per esterno a rotazione rapida • eccellente qualità delle immagini con 2 megapixel
- Visione notturna a 50 metri grazie a 6 LED a infrarossi • campo visivo molto ampio (Pan / Tilt / Zoom): rotazione orizzontale a 355 ° e verticale a 90 °, velocità regolabile • Comando a distanza e accesso in tutto il mondo tramite app o browser, connessione immediata con la app tramite QR code • Compatibile con WiFi e conforme a ONVIF: Compatibilità secondo gli standard internazionali • Riconoscimento del movimento: avvio automatico della registrazione su scheda SD (HC/XC), allarme via e-mail • app gratuita (eyecloud) per iOS e Android • corpo in alluminio resistente alle intemperie • incl. istruzioni per l'uso

Dotazione: 1 x IPCam 360 FHD Compact, 1 alimentatore a 230 Volt, 1 cavo patch, 1 antenna WLAN

Specifiche tecniche	10825
Zoom	Zoom digitale
Sensore immagini	2,7 CMOS
Risoluzione video supportata	Full HD 1080 (1920 x 1080) / HD 720 (1280 x 720) / VGA (640 x 480) / QVGA (320 x 240)
Frequenza d'immagine	15 fps (HD) / 25 fps (VGA)
Diaframma	f/1,6
campo visivo orizzontale	355 °
Campo visivo verticale	90 °
Angolo visivo	40 - 120 °
Numero di LED	6
Visibilità notturna	50 m
Tipo di trasmissione	LAN / WLAN
Peso	1 kg
Tensione	12 V
Potenza	10 W
Capacità di accumulo	32 GB
Tipo di protezione IP33	IP66



N. art.	Colore	Lunghezza	Larghezza	Altezza		€
10825	nero	21 cm	21 cm	12,5 cm	1/8	



IPCam 360 FHD

con zoom ottico 5x

- il nuovo giunto girevole può essere ruotato a 90° e fissato in qualsiasi posizione: Posizionamento ideale su pareti, piani inclinati e soffitti per una perfetta visuale a 360°
- telecamera IP per esterno a rotazione rapida con un campo visivo molto ampio (Pan / Tilt / Zoom): ruota a 355° in orizzontale e 90° in verticale
- eccellente qualità delle immagini con 2 megapixel
- corpo in alluminio resistente alle intemperie
- potente zoom ottico 5x
- Visione notturna a 50 metri grazie a 6 LED a infrarossi
- supporto WDR (Wide Dynamic Range) per una riproduzione uniforme sia delle parti più chiare che delle parti più scure dell'immagine
- Comando a distanza e accesso in tutto il mondo tramite app o browser, connessione immediata con la app tramite QR code
- Compatibile con WiFi e conforme a ONVIF: Compatibilità secondo gli standard internazionali
- app gratuita (eyecloud) per iOS e Android
- Riconoscimento del movimento: avvio automatico della registrazione su scheda SD (HC/XC), allarme via e-mail
- incl. istruzioni per l'uso

Dotazione: 1 IPCam 360 FHD, 1 alimentatore, 1 antenna WLAN, 1 cavo patch



Specifiche tecniche	10809
Zoom	Zoom ottico 5x
Sensore immagini	2,7 CMOS
Risoluzione video supportata	Full HD 1080 (1920 x 1080) / HD 720 (1280 x 720) / VGA (640 x 480) / QVGA (320 x 240)
Frequenza d'immagine	15 fps (HD) / 25 fps (VGA)
Diaframma	f/1,6
campo visivo orizzontale	355 °
Campo visivo verticale	90 °
Angolo visivo	40 - 120 °
Numero di LED	6
Visibilità notturna	50 m
Tipo di trasmissione	LAN / WLAN
Peso	1,9 kg
Tensione	12 V
Potenza	10 W
Capacità di accumulo	microSD 32 GB
Tipo di protezione IP33	IP66



N. art.	Colore	Lunghezza	Larghezza	Altezza		€
10809	nero	33 cm	25 cm	14 cm	1/8	



IPCam 2.0 HD

La telecamera internet per tutti!

- Comando a distanza e accesso in tutto il mondo tramite app o browser, connessione immediata con la app tramite QR code
- Compatibile con WiFi e conforme a ONVIF: Compatibilità secondo gli standard internazionali
- app gratuita (eyecloud) per iOS e Android
- riconoscimento del movimento: avvio automatico della ripresa, allarme via e-mail, caricamento di immagini su server FTP
- Ripresa su scheda microSD(HC/XC)
- corpo in alluminio resistente alle intemperie
- incl. istruzioni per l'uso

Dotazione: 1 IPCam 2.0 HD, 1 alimentatore, 1 antenna WLAN, 1 cavo patch

Specifiche tecniche	10810
Zoom	Zoom digitale
Sensore immagini	1/4" CMOS
Risoluzione video supportata	HD 720 (1280 x 720) / VGA (640 x 480) / QVGA (320 x 240)
Frequenza d'immagine	15 fps (HD) / 25 fps (VGA)
Angolo visivo	60 °
Numero di LED	30
Visibilità notturna	15 m
Portata antenna	50 m
Peso	620 g
Tensione	12 V
Potenza	10 W
Capacità di accumulo	microSD 32 GB
Tipo di protezione IP33	IP65



N. art.	Colore	Lunghezza	Larghezza	Altezza		€
10810	nero	16 cm	12 cm	8,5 cm	1/10	



SmartCam HD

Una videocamera per tante possibilità! Se utilizzata come hot spot WiFi, la videocamera può essere comandata direttamente tramite lo smartphone (senza connessione Internet). Usata come telecamera da rimorchio, permette di sorvegliare i propri animali tramite app (UCCAM) sull'iPhone o su telefoni cellulari Android. La videocamera dispone di un forte supporto magnetico che consente un fissaggio flessibile senza fori né viti. Le efficienti batterie agli ioni di litio assicurano fino a 6 ore di video!

- tante possibilità di sorveglianza durante il trasporto degli animali
- accesso da più terminali (smartphone, PC o tablet)
- corpo esterno robusto con classe di protezione IP66
- app gratuita per iOS o Android su smartphone o tablet
- funzione di visione notturna (sensore di luminosità, sensore immagini e LED IR)
- con supporto magnetico
- incl. istruzioni per l'uso

Dotazione: 1 x SmartCam HD, 1 alimentatore, 1 antenna WLAN, 1 libretto d'istruzioni

Specifiche tecniche	10812
Sensore immagini	1/4" CMOS
Risoluzione video supportata	HD 720 (1280 x 720)
Angolo visivo	100 °
Numero di LED	14
Visibilità notturna	5 m
Tensione	5 V
Durata della batteria (con LED IR)	5 ore
Durata della batteria (senza LED IR)	8 ore
Tipo di batteria	Li-Ion
Capacità della batteria	3.000 mAh
Tipo di protezione IP33	IP66



N. art.	Colore	Lunghezza	Larghezza	Altezza		€
10812	nero	8,5 cm	6 cm	5 cm	1/20	



N. art.	Descrizione	Colore	Lunghezza	adatto per		€
10823	Cavo DI collegamento 12 Volt	nero	10 m	10812	1/40	
10827	Cavo DI collegamento 12 Volt	nero	3 m	10812	1	
1083	Antenna con base magnetica	nero			1/30	





Set solare

• incl. regolatore di carica • per il collegamento diretto a una batteria da 12 Volt (p. es. 442064) • 2 m di cavo solare per installazione flessibile • inclusi 2 m di cavo per collegamento batteria (70618) • set di prolunghie opzionale (441600) disponibile per grandi distanze tra modulo e batteria • Montaggio possibile nell'ancoraggio di terra/supporto a spirale (442382) o mediante set di montaggio (442386) nel box metallico (44656, 44650)

70601:

• inclusi due sostegni orizzontali in acciaio inox • adatto per alimentazione elettrica mobile, ad esempio per sistema SmartCoop o IPCam 360 SIM-FHD



N. art.	Potenza modulo solare	Larghezza	Altezza	Profondità		€
70601	100 W	66,4 cm	100 cm	3,5 cm	1	

N. art.	Descrizione	Colore	Lunghezza	Larghezza	Altezza	Peso	Capacità batteria	UO	Pezzo / UV		€
441600	Set di cavi prolunga		5 m					1 confezione	2 / confezione	1	
442064	Batteria Premium AGM	nero	275 mm	175 mm	190 mm	20,7 kg	88 Ah			1	
442382	Ancoraggio di terra/supporto a spirale				120 cm	8 kg				1	
442386	Set montaggio box metallico									1/15	
70618	Cavo di collegamento batteria		2 m							1/50	
70619	Cavo di collegamento batteria		8 m							1/18	

Diagnostico di gravidanza HK per cavalli

Con il diagnostico di gravidanza è possibile identificare in modo rapido ed efficace le cavalle gravide tra l'14a e la 38a settimana successiva all'ultima fecondazione con un'attendibilità superiore al 90 %.

Vantaggi:

- Il momento dell'esame può essere stabilito autonomamente in qualsiasi momento
- Non necessita di esperienza o lunghi tempi di addestramento
- Non richiede esami transrettali fastidiosi per l'animale e pertanto non comporta alcun rischio di aborto
- Lo strumento può essere fissato comodamente alla cintura lasciando le mani libere per la misurazione
- Robusta lavorazione e in solida scocca esterna in plastica
- Lo spegnimento automatico impedisce un inutile consumo di energia
- La diagnosi generalmente richiede meno di 30 secondi
- Scocca protetta dalla penetrazione dell'umidità
- Conservazione sicura nella valigetta in dotazione
- Fornito con 4 batterie 1,5 V AA (LR6)



N. art.		€
323	1	



Made in Germany



Soluzione di nebulizzazione DeadSea Liquid

La salamoia a base di sale del Mar Morto è ricca di minerali e oligoelementi. La salamoia naturale, indicata per i nebulizzatori, per l'inalazione e per l'umidificazione dell'aria, assicura un clima gradevole per il cavallo e il cavaliere.

- Soluzione a base di sale marino del Mar Morto, ricco di sostanze minerali e oligoelementi
- salamoia naturale preparata secondo i più severi standard igienici
- con magnesio per un effetto decontratturante, rilassante e calmante
- per umidificare e arricchire l'aria con benefici sali naturali
- adatto anche per l'uso in nebulizzatori a ultrasuoni
- acqua e sale del Mar Morto, arricchiti con minerali



Made in Germany



L'uso dei prodotti dovrebbe essere sempre concordato con il veterinario o il terapeuta curante.

N. art.	Concentrazione	Sommario		€
3228283	1 %	1000 m / Bottiglia	1/6	
3228284	2,5 %	1000 m / Bottiglia	1/6	

Herbal Liquid

Acqua alle erbe aromatiche per umidificare l'aria

Suggerimenti per l'uso:

- 1 volta al giorno, miscelare 10 ml di Herbal Liquid con 30 - 40 ml di soluzione salina sterile allo 0,9 % e nebulizzare o vaporizzare
- la soluzione è adatta anche per l'uso in nebulizzatori a ultrasuoni



Made in Germany



Composizione

Acqua, estratto vegetale (altea, piantaggine, salvia, crescione d'acqua, muschio islandese, liquirizia, edera), NaCl, Sorbato di potassio, Acido citrico

N. art.	Sommario		€
3211820	500 m / Bottiglia dosatrice	1/14	



Inalatore a ultrasuoni a batteria per cavalli AirOne Flex

Mentre molti apparecchi per inalazione sono stati originariamente sviluppati per l'uomo, l'AirOne Flex di Hippomed è specificamente calibrato sulle esigenze dei cavalli con un volume polmonare superiore a 60 litri – il risultato di anni di ricerca in stretta collaborazione con veterinari e allevatori di cavalli. Grazie alle potenti batterie agli ioni di litio, l'apparecchio per inalazioni può essere utilizzato indipendentemente dalla rete elettrica, offrendo così la massima libertà di movimento durante il trattamento, senza dover rinunciare ai comprovati vantaggi della versione con cavo.

- innovativo sistema di nebulizzazione a freddo a 2 camere protegge la soluzione inalatoria dal surriscaldamento e garantisce la piena efficacia dei farmaci sensibili
- distribuzione uniforme delle particelle nei polmoni grazie all'elevata capacità di nebulizzazione fino a 15 ml/min e 2–5 ml per ogni respiro
- particelle di aerosol finissime, da 0,5 a 6 µm, garantiscono il trattamento delle aree più profonde dei polmoni
- la guarnizione in gomma morbida e flessibile della maschera assicura un comfort ottimale senza perdita di soluzione inalatoria
- inalazione senza stress grazie al funzionamento poco rumoroso
- manutenzione minima e facile pulizia
- struttura antiurto e protetta dagli spruzzi d'acqua (IP54) per l'uso quotidiano nella stalla



3211805

Dotazione 3211804 / 3211805: AirOne Flex nebulizzatore 14,4 Volt, tubo flessibile di collegamento elastico, Elemento di collegamento 25 cm, Supporto da parete per nebulizzatore, Liquido di contatto, 30 coppette per nebulizzatore, contenitore protettivo per trasporto, Istruzioni per l'uso, 3211805: inclusi mascherina per inalazioni con guarnizione in silicone per cavalli, cingi-testa per cavalli e disinfettante

Made in Germany



Guida alle misure:

Grandezza del morso	Grandezza mascherina	Specifiche tecniche	3211805
11,0 - 12,0 cm	Pony	Tensione	14,4 V
12,5 - 14,5 cm	sangue caldo	Tecnologia a batteria	Li-Ion
> 14,5 cm	sangue freddo	Tempo di carica della batteria	120 min
		Durata d'impiego	60 min
		Tipo di protezione IP33	IP54



N. art.	Descrizione	€
3211805	AirOne Flex inclusa mascherina per sangue caldo	1
3211804	AirOne Flex senza mascherina	1

N. art.	Descrizione	Sommario	Sommario	€
3211862	Mascherina per inalazioni incl. accessori Mascherina Pony per AirOne Flex			1
3211816	Mascherina per inalazioni incl. accessori Mascherina sangue caldo per AirOne Flex			1
3211817	Mascherina per inalazioni incl. accessori Mascherina sangue freddo per AirOne Flex			1
3211818	Coppette per nebulizzatore 30 pezzi			1
3211819	Liquido di contatto	1.000 m	1000 m	1/24
299310	cit Spray disinfettante per superfici Eraser RTU	1.000 m	1000 m / spray	1/12

I disinfettanti devono essere utilizzati con cautela. Prima dell'uso leggere attentamente l'etichetta e le informazioni sul prodotto!

Inalatore a ultrasuoni per cavalli AirOne

A differenza di molti dispositivi per inalazione originariamente concepiti per l'uomo, l'AirOne di Hippomed è stato sviluppato appositamente per l'impiego sul cavallo – calibrato su un volume polmonare superiore a 50 litri. Lo sviluppo si basa su un'esperienza pluriennale e sulla stretta collaborazione con veterinari e allevatori di cavalli. Ne risultano numerosi vantaggi per l'uso quotidiano.

- innovativo sistema di nebulizzazione a freddo a 2 camere protegge la soluzione inalatoria dal surriscaldamento e garantisce la piena efficacia dei farmaci sensibili
- distribuzione uniforme delle particelle nei polmoni grazie all'elevata capacità di nebulizzazione fino a 15 ml/min e 2–5 ml per ogni respiro
- particelle di aerosol finissime, da 0,5 a 6 µm, garantiscono il trattamento delle aree più profonde dei polmoni
- la guarnizione in gomma morbida e flessibile della maschera assicura un comfort ottimale senza perdita di soluzione inalatoria
- inalazione senza stress grazie al funzionamento poco rumoroso
- manutenzione minima e facile pulizia
- struttura antiurto e protetta dagli spruzzi d'acqua
- Tipo di protezione IP33: IP54



3211802

Dotazione 3211800 / 3211802: AirOne nebulizzatore 230 Volt, tubo flessibile di collegamento elastico, Supporto da parete per nebulizzatore, Liquido di contatto, 30 coppette per nebulizzatore, contenitore protettivo per trasporto, Istruzioni per l'uso, 3211802: inclusi mascherina per inalazioni con guarnizione in silicone per cavalli, cinghi-testa per cavalli e disinfettante

Made in Germany



Guida alle misure:

Grandezza del morso	Grandezza mascherina
< 11,0 cm	Shetty / puledri
11,0 - 12,0 cm	Pony
12,5 - 14,5 cm	sangue caldo
> 14,5 cm	sangue freddo



N. art.	Descrizione		€
3211802	AirOne inclusa mascherina per sangue caldo	1	
3211800	AirOne senza mascherina	1	

N. art.	Descrizione	Sommario	Sommario		€
3211810	Mascherina per inalazioni incl. accessori Mascherina Shetty per AirOne			1	
3211861	Mascherina per inalazioni incl. accessori Mascherina Pony per AirOne			1	
3211807	Mascherina per inalazioni incl. accessori Mascherina sangue caldo per AirOne			1	
3211809	Mascherina per inalazioni incl. accessori Mascherina sangue freddo per AirOne			1	
3211818	Coppette per nebulizzatore 30 pezzi			1	
3211819	Liquido di contatto	1.000 m	1000 m	1/24	
299310	cit Spray disinfettante per superfici Eraser RTU	1.000 m	1000 m / spray	1/12	

I disinfettanti devono essere utilizzati con cautela. Prima dell'uso leggere attentamente l'etichetta e le informazioni sul prodotto!



Fune di legatura gommata

- fune di legatura stabile ed elastica con moschettone girevole e gancio antipanico
- adatta a diverse necessità di legatura in scuderia, nel piazzale di lavaggio, a bordo dei traini ecc.
- Carico di rottura: circa 350 kg

N. art.	Colore	Lunghezza		€
3230302	nero	40 cm	1/50	
3210370	nero	50 cm	1/40	
3230303	nero	60 cm	1/40	
3210371	nero	70 cm	1/40	
3210372	nero	90 cm	1/33	



Legatura regolabile

- estremamente resistente
- Lunghezza regolabile in continuo
- con gancio antipanico e moschettone

N. art.	Colore	Lunghezza		€
32089	blu	35 - 90 cm	1/10	



Made in Germany



Catena di legatura

- catena con rivestimento in plastica
- con gancio antipanico e moschettone

N. art.	Lunghezza		€
321414	50 cm	1/30	
321415	70 cm	1/20	
321416	140 cm	1/15	



Legatura con catena

- estremamente resistente
- con gancio antipanico e moschettone

N. art.	Colore	Lunghezza		€
32161	blu	70 cm	1/10	



Made in Germany



Cinghia di legatura gommata

- con stabili anelli

N. art.	Colore	Lunghezza		€
32835	nero	50 cm	1/25	



Sfera in gomma per protezione legatura

- per la protezione quando si lega il cavallo per evitare l'agrovigliamento e la morsicatura
- protezione a bassa rumorosità che impedisce al gancio di fissaggio di colpire la parete
- materiale in gomma resistente e flessibile
- facile da pulire

N. art.	Colore		€
3230304	nero	1/30	

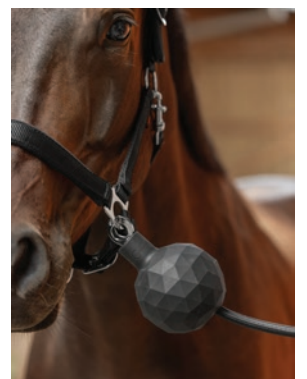

Anello di sicurezza per attacco

• Set con 3 colori: rosso, nero, blu • può minimizzare il rischio di lesioni perché l'anello si stacca rapidamente in caso di forte trazione • l'anello di sicurezza può essere utilizzato anche per collegare giocattoli, reti per fieno e altro • Materiale: nylon



Novità

NEW

N. art.	Colore	Lunghezza	Larghezza	Diametro interno		€
3232350	rosso / nero / blu	9,5 cm	4,5 cm	8 cm	1/100	

Moschettone per redini

• per redini fino a 20 mm di larghezza • Materiale: Metallo zincato

N. art.	UO	Pezzo / UV		€
326140			1/150/600	
326140/2	1 blister	2 / blister	1	



Anello di legatura

• da avvitare alla parete di box o stalle • stabile piastra con 4 fori per viti • Materiale: Metallo zincato

N. art.	UO	Pezzo / UV		€
32163			1/50/100	
32163/1	1 blister	1 / blister	1	



Top Seller

Gancio antipanico

• per funi di collegamento • Occhio 14 mm • Materiale: Metallo zincato

N. art.	UO	Pezzo / UV		€
32149			1/40/120	
32149/1	1 blister	1 / blister	1	



Gancio redini da doma

• anche per attacco longhina e redini da doma • Materiale: Acciaio inox

N. art.	UO	Pezzo / UV		€
32188/2	1 blister	2 / blister	1	



Moschettone

• con anello rettangolare • Materiale: Metallo zincato

N. art.	UO	Pezzo / UV		€
32100/1	1 blister	1 / blister	1	



Moschettone

• esecuzione pesante • Materiale: Ottone

N. art.	UO	Pezzo / UV		€
32187			1/10/300	
32187/1	1 blister	1 / blister	1	



Moschettone

• esecuzione pesante • Materiale: Metallo zincato

N. art.	Descrizione	UO	Pezzo / UV		€
12507	con anello girevole tondo per catena	10 pezzo	10 / confezione	1/10/150	
12507/1	con anello girevole tondo per catena	1 confezione	1 / confezione	1	



Armadi per selle, portaselle e portabriglie

armadio per selle

- pregiato armadio per selle in kit
- con un ripiano
- con due portasella
- ganci e supporti offrono spazio a sufficienza per appendere testiere e simili
- con fessure di ventilazione, richiudibile e impilabile
- Materiale: lamiera d'acciaio zincata



326132



32707



N. art.	Larghezza	Profondità	Altezza	Peso		€
32707	60 cm	60 cm	106 cm	30 kg	1	
326132	60 cm	60 cm	150 cm	38 kg	1	

N. art.	Descrizione	Materiale		€
32708	Serratura di ricambio con chiave	Metallo	1/50	
32723	Portasella per armadio selle		1/20	
32724	Portabriglie per armadio selle		1/20	
32725	Gancio per sospensione armadio selle		1	



326132



32707

Inserto per armadio selle

- ideale per ampliare l'armadio delle selle!
- con due vani d'appoggio per aumentare ulteriormente lo spazio disponibile
- con fessure di ventilazione, richiudibile e impilabile
- Materiale: lamiera d'acciaio zincata



32708

N. art.	Larghezza	Profondità	Altezza	Peso			€
32729	60 cm	60 cm	60 cm	18 kg	1	20	

N. art.	Descrizione	Materiale		€
32708	Serratura di ricambio con chiave	Metallo	1/50	



Armadi per selle, portaselle e portabriglie

Kickpad

- per proteggere il cavallo dalle lesioni all'interno del box, nel furgone o nel camion
- manutenzione molto semplice grazie al materiale idrorepellente
- riempimento con schiuma ammortizzante con uno spessore di 4 cm
- Bordo con anelli rinforzati per un facile fissaggio alla parete del box
- peso ridotto



N. art.	Colore	Lunghezza	Larghezza	Altezza		€
3230533	nero	120 cm	100 cm	4 cm	1	

Cavalletto per sella

- robusto e stabile cavalletto per sella con portabriglie e grande scomparto
- flessibile, salvaspazio e facile da ripiegare
- adatto per sella inglese e western
- metallo verniciato a polvere per una lunga durata



N. art.	Colore	Larghezza	Altezza	Profondità			€
3211640	nero	46 cm	89 cm	71 cm	1/2	20	

Portasella

- stabile portasella in tubi metallici verniciati a polvere
- supporto per sella, finimenti e box pulizia e due ganci
- traslabile e pieghevole
- indicato per la stalla, le gare e in viaggio
- Dimensioni superiori e inferiori intelaiatura box pulizia: larghezza 38 cm x profondità 28 cm

I seguenti box per pulizia sono adatti al relativo telaio:

- Siena (321757, 328267, 328268, 321788) • Arrezzo (321747, 321789)
- Roma (321770) • AluSafe (320137)



N. art.	Colore	Larghezza	Altezza	Profondità	Peso			€
321000	nero	48 cm	127 cm	78 cm	15 kg	1	18	

Portasella western

- in tubi di metallo robusti con rivestimento a polveri
- appoggio extra largo per selle western
- Incl. supporto portabriglie
- per montaggio a parete



N. art.	Colore	Lunghezza			€
32953	nero	55 cm	1/10	160	



Armadi per selle, portaselle e portabriglie

Scaletta

L'ausilio di salita pieghevole con funzione di innesto a scatto e i nodi antiscivolo sulla superficie di calpestio consentono di arrampicarsi comodamente e con maggiore sicurezza.

- salvaspazio
- maniglia per trasporto integrata
- con protuberanze antiscivolo sulla superficie di calpestio
- in plastica robusta
- La chiusura di sicurezza impedisce il ripiegamento
- carico massimo 120 kg



N. art.	Colore	Larghezza	Profondità	Altezza		€
3228281	nero	36 cm	28 cm	39 cm	1/6	

Appoggio per casco

- pratico accessorio per ogni stalliere, staffiere o anche a casa
- facile da montare
- stabile staffa in filo metallico verniciata a polvere
- zincato, da applicare a vite

N. art.	Colore			€
321355	nero	1/100	1.200	

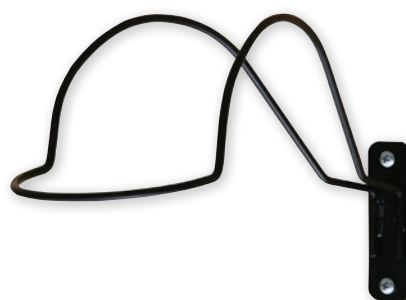

Portasella

- Modello inglese
- in tubi di metallo robusti con rivestimento a polveri
- con supporto supplementare
- zincato, da applicare a vite



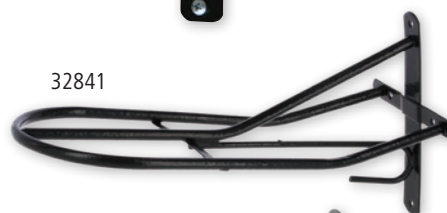

3284

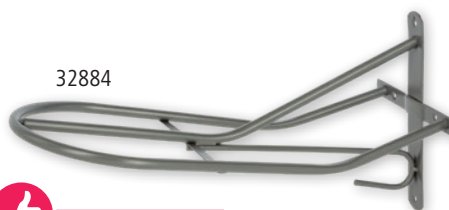

32841



32884



N. art.	Colore	Lunghezza			€
3284	rosso	54 cm	1/12	96	
32841	nero	54 cm	1/12	96	
32884	grigio	54 cm	1/12	96	



Top Seller

Portasella



- modello tondo • con portabriglie integrato • pieghevole • zincato, da applicare a vite

N. art.	Colore	Lunghezza	Materiale			€
32842	rosso	44 cm	metallo verniciato	1/20	360	
32845	nero	44 cm	metallo verniciato	1/20	360	



Portasella

- pieghevole • zincato, da applicare a vite

N. art.	Colore	Lunghezza	Materiale			€
32360	rosso	38 cm	metallo verniciato	1/10/20	420	



Armadi per selle, portaselle e portabriglie

Portasella con supporto per gualdrappa

- con supporto per gualdrappa integrato
- in tubi di metallo robusti con rivestimento a polveri
- Modello inglese
- zincato, da applicare a vite
- Lunghezza portasella: 40 cm
- Lunghezza supporto gualdrappa: 60 cm



N. art.	Colore		€
3230305	nero	1/10	

Supporto per coperte

- catena zincata con due moschettoni e rivestimento in plastica
- per appendere coperte per cavalli o selle





N. art.		€
325817	1/25	

Supporto per coperte

- modello in metallo di alta qualità
- in tubi di metallo robusti con rivestimento a polveri
- supporto per coperte per le porte della stalla o la selleria
- con due ganci
- zincato, da applicare a vite



N. art.	Colore	Lunghezza	Larghezza			€
325842	nero	91 cm	20 cm	1/10	100	

Scala per coperte a 4 pioli

- in stabili barre metalliche rivestite a polveri
- uso pratico e flessibile
- per appendere e asciugare coperte per cavalli o selle



N. art.	Larghezza	Altezza			€
3297676	60,6 cm	117,5 cm	1/20	300	

Supporto per coperte da agganciare

Il pratico supporto per coperte per il box per cavalli si aggancia molto facilmente e non richiede un montaggio. È regolabile in lunghezza e dispone di due ganci per gli accessori.

- con due ganci per un facile fissaggio al box o alle porte delle stalle
- con due ganci per appendere briglie, cavezze, ecc.
- design di alta qualità in metallo con verniciatura a polvere per una lunga durata



N. art.	Colore	Lunghezza regolabile	Larghezza		€
3228263	nero	60 - 94 cm	20 cm	1/10	



Armadi per selle, portaselle e portabriglie

Supporto gualdrappa+sottosella

- modello extra stabile con staffe orientabili per gualdrappe o coperte per sella e cavallo • con 5 staffe per sottosella e 4 fissaggi per gualdrappa • in tubi di metallo robusti con rivestimento a polveri



N. art.	Colore			€	
32688	nero	1	10		

Supporto coperte a 3 bracci

- stabile supporto per coperte orientabile per un massimo di 3 coperte per cavalli • dimensioni: staffa piccola circa 86 x 63 cm, staffa grande circa 70 x 95 cm • in tubi di metallo robusti con rivestimento a polveri



N. art.	Colore			€	
32686	nero	1	24		

Supporto per filetti

- modello in metallo di alta qualità
- con 4 ganci per appendere capezze, testiere ecc.



N. art.	Colore			€
321362	nero	1/10/20	360	

Supporto per filetti

- materiale plastico di alta qualità • per montaggio a parete



Made in Germany



N. art.	Colore			€
324464	nero	1/144	2.160	
324465	rosso	1/144	1.296	

Supporto per filetti

- per montaggio a parete



N. art.	Colore	Materiale			€
32361	rosso	metallo rivestito a polvere	1/60	1.440	
323615	nero	metallo rivestito a polvere	1/60	720	
32885	grigio scuro	metallo rivestito a polvere	1/60	1.440	



Top Seller

Mangiatoia in acciaio inox

- Mangiatoia tonda in acciaio inossidabile
- struttura di supporto in metallo con zincatura galvanica da montare alla parete
- nessun angolo o spigolo pericoloso
- per montaggio rettilineo
- con tappo di scarico 15 mm



Top Quality

Ciotole in acciaio inox

N. art.	Lunghezza	Larghezza	Altezza	Capacità			€
32490	44 cm	38 cm	23 cm	18 l	1	36	

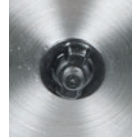



Mangiatoia in alluminio

- mangiatoia leggerissima, solo 3,5 kg di peso
- coppa con Ø 35 cm in alluminio di qualità
- pulizia semplicissima grazie al tappo di scarico
- struttura di supporto in metallo con zincatura galvanica
- nessun angolo o spigolo pericoloso
- con tappo di scarico



Top Quality

non adatto per le pietre di sale da leccare



N. art.	Descrizione	Lunghezza	Larghezza	Altezza	Ø	Capacità			€
32495	per montaggio rettilineo	44 cm	38 cm	23 cm	35 cm	18 l	1	36	
32496	per il montaggio angolare	37 cm	37 cm	24 cm	35 cm	18 l	1	45	

Troglolo quadrato

- indeformabile e duraturo
- ulteriore protezione da ferite grazie ai tubi tondi primetri
- con tappo di scarico 15 mm
- Materiale: metallo zincato a caldo



Top Seller

N. art.	Lunghezza	Larghezza	Altezza	Capacità			€
32483	45 cm	34 cm	24 cm	35 l	1	16	

Troglolo triangolare

- indeformabile e duraturo
- ulteriore protezione da ferite grazie ai tubi tondi primetri
- per il montaggio angolare
- con tappo di scarico 15 mm
- Materiale: metallo zincato a caldo





N. art.	Lunghezza	Larghezza	Altezza	Capacità			€
32482	44 cm	44 cm	24 cm	35 l	1	16	

Troglolo tondo

- indeformabile e duraturo
- ulteriore protezione da ferite grazie ai tubi tondi primetri
- con tappo di scarico 15 mm
- Materiale: metallo zincato a caldo



N. art.	Lunghezza	Larghezza	Altezza	Capacità			€
32484	55 cm	35 cm	24 cm	28 l	1	16	



mangiatoia lunga

a sospensione

- estremamente resistente in plastica rinforzata con fibra di vetro
- passanti super resistenti per aggancio
- per graticci a innesto e pressoché qualsiasi dispositivo fino a uno spessore massimo di 50 mm
- Dimensioni: Profondità 35 cm (senza staffe di sospensione 28 cm)
- a sospensione



N. art.	Colore	Larghezza	Profondità	Altezza	Capacità			€
3268	verde	100 cm	35 cm	24 cm	42 l	1	120	

N. art.	Descrizione	Materiale	Lunghezza	Larghezza	Altezza		€
14526	Supporto per mangiatoia lunga	Metallo zincato	82 cm	13,5 cm	18 cm	1	

Mangiatoia

- plastica antiscagge
- quadrata



Top Seller

Made in the EU



N. art.	Descrizione	Colore	Larghezza	Profondità	Altezza	Capacità			€
3258	senza bordo protettivo	verde	42 cm	30 cm	32 cm	15 l	1	100	
32582	con bordo protettivo (non montato!)	verde	42 cm	30 cm	32 cm	15 l	1	100	

N. art.	Descrizione	Colore	Materiale		€
32581	Bordo protettivo	verde	Plastica	1/25	

Mangiatoia con barre metalliche

- plastica antiscagge
- le barre metalliche possono essere rimosse con un semplice intervento
- con tappo di scarico



Made in the EU



N. art.	Colore	Larghezza	Profondità	Altezza	Capacità			€
32465	verde	33 cm	28 cm	33,5 cm	9 l	1	30	

Mangiatoia per concentrato o foraggio

- plastica antiscagge • con tappo di scarico



Top Seller

Made in the EU



N. art.	Colore	Larghezza	Profondità	Altezza	Capacità			€
32460	verde	33 cm	28 cm	33,5 cm	9 l	1	150	

Mangiatoia

- versione semicircolare per il montaggio su pareti dritte
- con labbro di protezione
- passaggi interni arrotondati per una maggiore igiene
- con tappo per una facile pulizia
- con tappo di scarico
- per montaggio a parete
- Materiale: polietilene



Made in the EU



N. art.	Colore	Lunghezza	Larghezza	Altezza	Capacità			€
324825	verde	55 cm	35 cm	17,7 cm	25 l	1	66	

Mangiatoia modello angolare

- completa con bordo di scolo e antimorso (non montato)
- per il montaggio angolare
- Materiale: Plastica



Made in the EU



N. art.	Colore	Larghezza	Profondità	Altezza	Capacità			€
32592	verde	60 cm	45 cm	30 cm	31 l	1	50	

N. art.	Descrizione	Colore	Materiale		€
32591	Bordo protettivo per mangiatoia modello angolare	verde	Plastica	1/25	

Mangiatoria da pneumatici

- pregiata e robusta mangiatoia in polietilene
- ideale per dare la razione di mangime al proprio cavallo al pascolo o in paddock
- per un'assunzione corretta del cibo da parte dei cavalli nel rispetto della loro posizione naturale
- per pneumatici da 175/14 o superiore



Made in the EU



N. art.	Colore	Altezza	Ø	Diametro interno	Capacità			€
324826	verde	19,5 cm	51 cm	35 cm	15 l	1	108	



Mangiatoia HangOn 8L

a sospensione

- in plastica robusta, antiurto
- pratica forma con beccuccio e maniglia
- mangiatoia trasportabile da appendere su strutture di spessore fino a 40 mm
- con stabili staffe di plastica per appenderla



N. art.	Colore	Larghezza	Profondità	Altezza	Capacità			€
3211696	blu royal	27 cm	35 cm	25 cm	8 l	1	180	
3211697	pink	27 cm	35 cm	25 cm	8 l	1	180	
323481	verde	27 cm	35 cm	25 cm	8 l	1	180	

Mangiatoia HangOn 13L

a sospensione

- mangiatoia trasportabile da appendere su strutture di spessore fino a 40 mm
- in plastica robusta, antiurto
- con stabili staffe di plastica per appenderla



N. art.	Colore	Larghezza	Profondità	Altezza	Capacità			€
3211694	blu royal	28 cm	37 cm	32 cm	13 l	1	136	
3211695	pink	28 cm	37 cm	32 cm	13 l	1	136	
323480	verde	28 cm	37 cm	32 cm	13 l	1	136	

Mangiatoia HangOn 22L

- mangiatoia trasportabile da appendere su strutture di spessore fino a 40 mm
- in plastica robusta, antiurto
- con stabili staffe di plastica per appenderla





N. art.	Colore	Larghezza	Profondità	Altezza	Capacità		€
325819	verde	38 cm	37 cm	33 cm	22 l	1	

Mangiatoia

a sospensione

- mangiatoia trasportabile da appendere a strutture con spessore fino a 50 mm
- miscela di gomma quasi indistruttibile per gli usi più pesanti
- ideale per stalla o pascolo
- qualità comprovata: da utilizzare nel settore dei mangimi!
- prima di utilizzarlo per la prima volta, lavare a fondo con un sapone neutro



N. art.	Colore	Capacità			€
323466	nero	20 l	6	24	

Ciotola per mangime

- ciotola universale per mangime • plastica antiurto e resistente alle variazioni di temperatura • stampa su ciotola e coperchio possibile su richiesta



Su richiesta realizzabile anche con stampa personalizzata.

N. art.	Colore	Altezza	Ø	Capacità		€
324817	grigio	10 cm	21 cm	2 l	1	
324818	verde	10 cm	21 cm	2 l	1	
324997	blu royal	10 cm	21 cm	2 l	1	
324998	pink	10 cm	21 cm	2 l	1	
324811	grigio	12,5 cm	31,5 cm	6 l	1	
324812	verde	12,5 cm	31,5 cm	6 l	1	
324813	verde oliva	12,5 cm	31,5 cm	6 l	1	
324995	blu royal	12,5 cm	31,5 cm	6 l	1	
324996	pink	12,5 cm	31,5 cm	6 l	1	
3232487	grigio	16,7 cm	31,5 cm	8 l	1	NEW
3232488	verde	16,7 cm	31,5 cm	8 l	1	NEW
3232496	verde oliva	16,7 cm	31,5 cm	8 l	1	NEW
3232489	blu royal	16,7 cm	31,5 cm	8 l	1	NEW
3232490	pink	16,7 cm	31,5 cm	8 l	1	NEW

Made in the EU



N. art.	Descrizione	Colore		€
324810	Coperchio per ciotola per mangime 2 litri	bianco	1/5/50	
324820	Coperchio per ciotola per mangime 6 litri e 8 litri	bianco	1/5/50	

Secchio da stalla ed edile

- modello robustissimo
- Materiale: Plastica



Top Seller

Made in the EU





N. art.	Colore	Ø	Capacità			€
29881	verde oliva	33 cm	12 l	1	350	
29880	blu trasparente	33 cm	12 l	1	350	
298801	rosa trasparente	33 cm	12 l	1	350	

N. art.	Descrizione	Colore	Materiale		€
29935	Coperchio per secchi da stalla e per l'edilizia	nero	Plastica	1/30	



Secchio da stalla ed edile Jumbo

- modello robustissimo
- in plastica infrangibile
- fondo interno extraliscio per uno svuotamento completo
- con manico in metallo

N. art.	Colore	Capacità			€
29882	verde	20 l	1	180	



Made in the EU



Copertura per contenitori e ciotole per mangime

- la copertura flessibile per tutti i contenitori con un diametro fino a 40 cm
- Idrorepellente
- incl. custodia per la scheda da compilare 324483
- schede da compilare non in dotazione

N. art.	Colore	UO	Pezzo / UV		€
324482	nero	1 confezione	2 / confezione	1/100	





N. art.	Descrizione	Lunghezza	Larghezza	UO	Pezzo / UV		€
324483	Cartoncini per etichettatura coperchio secchio	12 cm	6 cm	1 confezione	20 / confezione	1/200	

Supporto secchio

- per l'aggancio di secchi e ciotole per il mangime
- per montaggio a parete

1444, 1445: Anello inserito nel supporto a parete
 321216: L'anello di blocco per il secchio può essere ripiegato in caso di inutilizzo





N. art.	Descrizione	Ø	Materiale			€
321216	pieghevole, per montaggio a parete	28 cm	Metallo zincato	1/10	240	
1444	STANDARD	29,5 cm	Metallo zincato	1	310	
1445	Modello olandese	28 cm	Metallo zincato	1	340	

Supporto secchio

- ottimale per secchio multiuso 12 l



N. art.	Descrizione	Materiale			€
32473	a sospensione	Metallo zincato	1	100	
32474	zincato, da applicare a vite	Metallo zincato	1	100	

Trogolo flessibile FlexBag

Robusto cestello multiuso in plastica con due manici, che si contraddistingue per il suo materiale flessibile. Può essere trasportato sia con due mani, sia con una mano, come una borsa. Perfettamente indicato come secchio per il mangime, cesto da giardino per foglie e rifiuti o cesto per i trasporti domestici.

- Trogolo con due maniglie in plastica robusta, ma estremamente flessibile
- grazie alla flessibilità del materiale si trasporta come una borsa anche con una sola mano
- si presta a un impiego universale come secchio per il mangime, il trasporto o le pulizie
- pratico al pascolo e nella stalla, ma anche in casa e in giardino



N. art.	Colore	Capacità			€
3228293	blu royal	12 l	1/10	480	
3228294	pink	12 l	1/10	480	
3228264	nero	12 l	1/10	480	
323530	verde	12 l	1/10	480	
323531	viola	12 l	1/10	480	
323532	rosso	12 l	1/10	480	
3228265	nero	15 l	1/10	960	
3210247	rosso	15 l	1/10	360	
3210248	blu	15 l	1/10	960	
3228295	blu royal	28 l	1/10	240	
3228296	pink	28 l	1/10	240	
3228266	nero	28 l	1/10	240	
323533	blu	28 l	1/10	240	
323534	giallo	28 l	1/10	240	
323535	rosso	28 l	1/10	240	
3228267	nero	42 l	1/10	240	
323536	blu	42 l	1/10	240	
323537	giallo	42 l	1/10	240	
323538	rosso	42 l	1/10	240	
3228268	nero	60 l	1/10	400	
326197	rosso	60 l	1/10	400	
326198	blu	60 l	1/10	400	

N. art.	Descrizione	Colore	Materiale		€
3228282	Coperchio per FlexBag 12 l	bianco	Plastica	1/40	



Top Seller

3228282



Mangiatoia in gomma

- mangiatoie in gomma dall'uso universale di diverse grandezze ed esecuzioni
- flessibili e straordinariamente resistenti allo stesso tempo
- qualità comprovata: da utilizzare nel settore dei mangimi!
- prima di utilizzarlo per la prima volta, lavare a fondo con un sapone neutro



N. art.	Colore	Altezza	Ø	Capacità			€
323462	nero	14 cm	40 cm	11 l	1/8	144	
323463	nero	18 cm	48 cm	20 l	1/5	40	



Box per mangime impilabile

- box impilabili per la conservazione di mangimi, generi alimentari o sim.
- perfetti da impilare, poiché ogni box può reggere un carico massimo fino a 90 kg
- facile prelievo del contenuto grazie al fissaggio in posizione del coperchio
- box facile da riempire, in quanto il coperchio può essere aperto completamente e fissato in posizione aperta grazie a uno speciale meccanismo
- Il coperchio offre spazio a sufficienza per un'etichettatura personalizzata del box
- Il coperchio può essere chiuso con un lucchetto
- protezione antifurto sofisticata: quando è chiuso, il coperchio non può essere sollevato dal lato posteriore
- con supporto laterale per la pala del mangime
- il coperchio universale è adatto a entrambe le dimensioni (40 e 60 litri)
- speciale struttura del coperchio con canali per il deflusso dell'acqua



N. art.	Descrizione	Lunghezza	Larghezza	Altezza	Capacità		€
3210252	incl. coperchio	57,8 cm	39 cm	34,5 cm	40 l	1	
3210253	incl. coperchio	57,8 cm	39 cm	49 cm	60 l	1	

N. art.	Descrizione	Materiale	adatto per		€
3210254	Coperchio per box per mangime impilabile	Plastica	3210253, 3210252	1/11	

Paletta per mash



- un pratico aiuto per mescolare e rimestare il pastone
- molto robusto e durevole

N. art.	Colore	Materiale		€
3230306	nero	Plastica	1/100	
3230307	pink	Plastica	1/90	
3230308	viola	Plastica	1/90	



Abbeveratoio e mangiatoia

- con 2 solide maniglie resistenti allo strappo
- con la sua capacità fino a 45 litri, questo abbeveratoio può essere utilizzato per i più svariati impieghi al pascolo o nella stalla
- in robusta plastica, praticamente infrangibile e resistente agli urti

N. art.	Colore	Capacità			€
323539	verde	45 l	1/10	160	



Contenitore per il mangime

Il contenitore per mangime in plastica idonea al contatto con alimenti offre un posto sicuro ed ermetico dove conservare mangimi secchi per cani, cavalli, gatti ecc.

- il coperchio può essere chiuso ermeticamente con una robusta clip per proteggere dagli insetti e dal prelievo
- conservazione ermetica grazie alla guarnizione gommata per una freschezza duratura
- per alimenti
- Materiale: Plastica

80830: per circa 6 kg di mangime secco

80831: per circa 10 kg di mangime secco

80832: per circa 15 kg di mangime secco, con rotelle



N. art.	Colore	Lunghezza	Larghezza	Altezza	Capacità			€
80830	bianco / marrone	33 cm	22 cm	41 cm	15 l	1/6	198	
80831	bianco / marrone	39 cm	24 cm	51 cm	25 l	1/6	144	
80832	bianco / marrone	45 cm	27 cm	61 cm	40 l	1/6	90	

Bidone mangime

- per conservare il mangime secco
- incl. coperchio con chiusure salde
- per proteggere da sporcizia, infestazione di insetti e „self-service“
- per alimenti
- Materiale: Plastica

81329: per circa 3 kg di mangime secco

82268: per circa 8 kg di mangime secco

82269: per circa 16 kg di mangime secco



N. art.	Descrizione	Colore	Altezza	Ø	Capacità			€
81329	Speedy	argento	31 cm	27 cm	8 l	1/8	288	
82268	Jerry	argento	46 cm	32 cm	23 l	1/6	108	
82269	Tom	argento	61 cm	40 cm	46 l	1/6	84	

Bidone mangime

- in plastica resistente da utilizzare come bidone per mangime o sim. • da vuoto è estremamente leggero e facile da trasportare grazie alle maniglie
- incl. coperchio per la protezione dalla contaminazione e dagli insetti

N. art.	Colore	Altezza	Ø	Capacità		€
3210251	nero	64 cm	45 cm	70 l	1	



Bidone mangime

- semitrasparente per il riconoscimento immediato del livello di riempimento
- per conservare il mangime secco
- incluso coperchio per la protezione dalla contaminazione e dagli insetti
- per alimenti
- Materiale: polietilene



N. art.	Colore	Altezza	Ø	Capacità		€
3210249	bianco	60 cm	45 cm	70 l	1	
3210250	bianco	65 cm	52 cm	100 l	1	



Secchio per cibo e acqua FlatBack FlatBack

- per pascolo, stalla ma anche per il tragitto durante il trasporto di animali • contenitore estremamente robusto di plastica quasi indistruttibile • il dorso appiattito ne permette l'uso come contenitore per mangime (supporto parete n. 321215) • con graduazione



N. art.	Colore	Capacità			€
323573	blu royal	20 l	1	180	
323574	pink	20 l	1	180	
323489	blu	20 l	1	180	
323490	verde	20 l	1	180	
323493	nero	20 l	1	180	





Made in the EU



Supporto da parete di sicurezza FlatBack

- in metallo resistente, per carichi estremi
- con chiusura di sicurezza per il fissaggio del secchio
- adatto anche per altri secchi con la stessa struttura



N. art.	Colore	Materiale			€
321215	nero	Metallo	1/45	540	

TV



Mangiatoia portatile con staffa per aggancio

- in plastica antiscagge
- con staffe di metallo per sospensione
- anche avvitabile nel trailer

N. art.	Colore	Capacità			€
328165	blu royal	12 l	1	100	
328166	pink	12 l	1	100	
32851	rosso	12 l	1	100	
32852	verde	12 l	1	100	
32853	blu	12 l	1	100	
32855	nero	12 l	1	100	
32859	verde chiaro	12 l	1	100	



Made in the EU



Mangiatoia da gara con staffa e maniglia

- plastica resistente
- con staffe metalliche per la sospensione nel trailer o nel box
- manico da trasporto in metallo aggiuntivo



N. art.	Colore	Capacità			€
328167	blu royal	12 l	1	100	
328168	pink	12 l	1	100	
32871	rosso	12 l	1	100	
32872	verde	12 l	1	100	
32873	blu	12 l	1	100	
32875	nero	12 l	1	100	
32876	verde chiaro	12 l	1	100	



Top Seller

Made in the EU



Contenitore acqua per carriola H2GoBag

per stalla e pascolo

- per la conservazione e il trasporto dell'acqua (in punti dove un tubo non arriva)
- utilizzo semplice, pratico e flessibile. Ad esempio nella stalla, al pascolo o in giardino
- incl. tappetino antiscivolo per carriele



N. art.	Colore	Lunghezza	Larghezza	Capacità			€
29382	blu	100 cm	70 cm	80 l	1/12	600	

Ruote di supporto per carriele

- coppia
- set di ruote per l'installazione successiva, compatibile con tutte le carriele da giardino e da cantiere in commercio, anche con i modelli meno recenti
- i carichi pesanti possono essere trasportati con uno sforzo notevolmente inferiore
- ideale per il giardino, l'edilizia e l'agricoltura - ottimizza il lavoro quotidiano in caso di utilizzo frequente o in condizioni difficili
- facile montaggio senza foratura - incluse fascette di fissaggio, non occorrono attrezzi
- universale e brevettato - sistema testato per un alleggerimento permanente e una facile manipolazione

Il kit di montaggio e gli pneumatici in gomma non sono autorizzati a circolare su strada!

Ora con pneumatici in gomma piena!

N. art.	Colore	Diametro		€
29396	nero	25 cm	1	



Sacco BarrowBag

- sacco multiuso per stalla, cortile e giardino
- ideale per aumentare il volume di carriere
- adatto ad es. per fieno, paglia, foglie o erba tagliata
- robusto e antistrappo
- con manico



N. art.	Colore	Lunghezza	Larghezza	Altezza	Capacità		€
29388	verde	90 cm	60 cm	50 cm	270 l	1/12	

Sacco GoBag

- sacco multiuso per stalla, cortile e giardino
- idoneo per rifiuti di giardino, mangime, e molto altro
- robusto e antistrappo
- sempre in piedi
- presa dal fondo per lo svuotamento





N. art.	Colore	Lunghezza	Larghezza	Altezza	Capacità		€
29387	verde	45 cm	45 cm	60 cm	120 l	1/12	



Rete per fieno con anello

- la rete da fieno a maglia stretta offre vari vantaggi: Tempi di foraggiamento prolungati, assenza di fenomeni di invidia del cibo altrui, ecc. • facile riempimento della rete per fieno grazie all'anello in plastica integrato • senza anelli metallici
- Materiale: Polipropilene





N. art.	Colore	Altezza	Ø	Larghezza maglie	capacità fieno sfuso			€
3230534	verde	90 cm	40 cm	4,5 x 4,5 cm	ca. 5 kg	1/15	270	
3230535	verde	120 cm	40 cm	4,5 x 4,5 cm	ca. 7 kg	1/12	216	

Rete per fieno a forma di tunnel

- pratico tunnel di fieno per il riempimento da ambo i lati
- stabili cinghie con moschettoni ai lati per un facile fissaggio
- anelli di rinforzo all'estremità e al centro per un facile riempimento
- facile apertura per il riempimento e il rabbocco mediante chiusura lampo
- resistente e duraturo





N. art.	Colore	Lunghezza	Larghezza	Larghezza maglie	capacità fieno sfuso			€
3282836	nero	150 cm	50 cm	5 x 5 cm	ca. 11 kg	1/5	20	

Rete per fieno con attrezzo di riempimento

- la chiusura a strappo rinforzata in corrispondenza dell'imboccatura impedisce l'apertura indesiderata del sacco
- pratico gancio per sospensione, perfetto anche come ausilio per il riempimento
- estremamente resistente e duraturo





N. art.	Colore	Lunghezza	Larghezza	Larghezza maglie	capacità fieno sfuso			€
3211645	bianco	83 cm	83 cm	3 x 3 cm	ca. 5,5 kg	1/20	200	
3222179	bianco	90 cm	110 cm	3 x 3 cm	ca. 8 kg	1/16	160	
3222180	bianco	100 cm	150 cm	3 x 3 cm	ca. 12 kg	1/12	120	

Rete per fieno 5x5

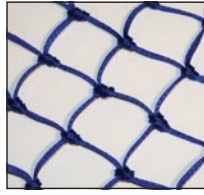
- la rete da fieno a maglia stretta offre vari vantaggi: tempi di foraggiamento più prolungati, assenza di fenomeni di invidia del cibo altrui, ecc.
- versione annodata a mano
- con anelli per sospensione



N. art.	Colore	Larghezza maglie			€
321284	nero	5 x 5 cm	1/18	216	
321296	rosso	5 x 5 cm	1/30	240	
321297	verde	5 x 5 cm	1/18	216	
321298	blu	5 x 5 cm	1/18	216	





Top Seller

Rete per fieno 10x10

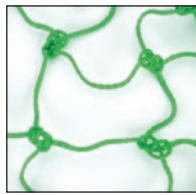
- la rete da fieno a maglia stretta offre vari vantaggi: tempi di foraggiamento più prolungati, assenza di fenomeni di invidia del cibo altrui, ecc.
- versione annodata a mano
- con anelli per sospensione





N. art.	Colore	Larghezza maglie			€
32695	rosso	10 x 10 cm	1/60	720	
32696	verde	10 x 10 cm	1/45	540	
32697	blu	10 x 10 cm	1/60	720	
32698	nero	10 x 10 cm	1/45	540	



Rete per fieno Nova

- la rete da fieno a maglia stretta offre vari vantaggi: tempi di foraggiamento più prolungati, assenza di fenomeni di invidia del cibo altrui, ecc.
- versione annodata a mano
- senza anelli metallici

N. art.	Colore	Larghezza maglie			€
3224659	nero	50 x 50 mm	1/18	216	
3224660	blu	50 x 50 mm	1/30	240	
3224661	nero	30 x 30 mm	1/30	240	
3224662	blu	30 x 30 mm	1/30	240	



Gancio di tenuta per rete da fieno

Aggancio semplice con una sola mano di reti per fieno e molto altro.

- aggancio e distacco senza attrezzi dei prodotti fissati alla fune
- montabile direttamente su parete o tubi con diametro da 10 a 40 mm
- con filettatura integrata e viti per il fissaggio su tubi
- nessun rischio di lesioni per i cavalli grazie alla superficie liscia
- Materiale: Alluminio

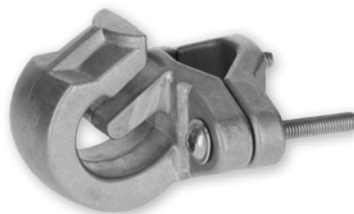

N. art.		€
3224775	1/50	



Rete da fieno per balle tonde

- Rete per balle di fieno e insilato per una somministrazione oculata del mangime grezzo ai cavalli
- Il fieno non viene più sparpagliato
- fissaggio sicuro grazie alla corda elastica
- resistente e duraturo
- materiale morbido, delicato per il muso del cavallo
- uso universale
- Spessore della fune: 6 mm
- non consigliabile per cavalli ferrati a causa del rischio di aggancio
- Materiale: Polipropilene





N. art.	Colore	Altezza	Ø	Larghezza maglie			€
3227439	verde	140 cm	140 cm	4,5 x 4,5 cm	1/4	48	
321603	verde	150 cm	150 cm	4,5 x 4,5 cm	1/2	32	
3227440	verde	160 cm	160 cm	4,5 x 4,5 cm	1/4	40	
321604	verde	180 cm	180 cm	4,5 x 4,5 cm	1/2	30	

Rete da fieno per balle tonde

- Il fieno non viene più sparpagliato
- Fissaggio con fune di trazione integrata
- resistente e duraturo
- materiale morbido, delicato per il muso del cavallo
- uso universale
- Spessore della fune: 6 mm
- Materiale: Polipropilene



Non appendere – solo per la precarica dall'alto!

N. art.	Colore	Altezza	Ø	Larghezza maglie			€
321605	verde	160 cm	125 cm	4,5 x 4,5 cm	1/5	40	
321606	verde	180 cm	150 cm	4,5 x 4,5 cm	1/2	40	

Sacco da fieno

- ideale per le competizioni, il trasporto o per la stalla
- con 2 anelli per sospensione
- Materiale: poliammide

N. art.	Colore	Lunghezza	Larghezza		€
3280	nero	65 cm	50 cm	1/10/44	
3222320	nero	90 cm	63 cm	1/50	





Rete per fieno FlexiStrong

La rete per il fieno pratica e rapida da riempire in un materiale extra spesso

- facile da fissare tramite cinghie con chiusure rapide
- cordicella spessa 6 mm per una lunga durata
- per box, paddock o pascolo
- facile da riempire
- Materiale: Polipropilene





N. art.	Colore	Lunghezza	Larghezza	Larghezza maglie	capacità fieno sfuso			€
3223400	verde	90 cm	90 cm	4,5 x 4,5 cm	ca. 7 kg	1/12	240	
3223401	verde	150 cm	100 cm	4,5 x 4,5 cm	ca. 10 kg	1/6	120	
3223402	verde	200 cm	120 cm	4,5 x 4,5 cm	ca. 20 kg	1/4	80	

Rete per fieno

- favorisce un foraggiamento nel pieno rispetto dell'animale
- estremamente resistente e duraturo
- la rete da fieno a maglia stretta offre vari vantaggi: tempi di foraggiamento più prolungati, assenza di fenomeni di invidia del cibo altrui, ecc.
- minore spreco di fieno fino al 30 %



N. art.	Descrizione	Colore	Lunghezza	Larghezza	Larghezza maglie	capacità fieno sfuso			€
321999	per pony e rimorchi	bianco	90 cm	60 cm	3 x 3 cm	ca. 4 kg	1/15	300	
321998	per foraggiamento su 12 ore	bianco	120 cm	90 cm	3 x 3 cm	ca. 8,5 kg	1/10	150	
322000	per foraggiamento su 24 ore	bianco	160 cm	100 cm	3 x 3 cm	ca. 16 kg	1/6	96	

Attrezzo di riempimento per reti per fieno

- un aiuto pratico per il riempimento delle reti per fieno
- con gambe di appoggio per facilitare gli spostamenti e una collocazione flessibile
- si assembla in modo semplice rapido con pochi passaggi
- struttura robusta con apertura per estrarre facilmente la rete piena



N. art.	Colore	Altezza	Ø			€
32694	nero	90 cm	51 cm	1	42	



Rastrelliere e reti per fieno

HayBag

L'HayBag riunisce molti vantaggi in un unico prodotto.

- minore spreco di fieno fino al 15%
- facile da riempire e pulire
- ottimale per una somministrazione del fieno adatta alla razza
- universale e facile da montare nella stalla o al pascolo
- Materiale: PVC

326102: 12 fori laterali a una distanza di 20 cm

326103: 15 fori laterali a una distanza di 20 cm

3224774: 12 fori laterali a una distanza di 20 cm

3230309: 20 fori laterali a una distanza di 20 cm



N. art.	Descrizione	Colore	Altezza	Materiale	Ø	Capacità		€
326102	Small	nero	70 cm	PVC	37 cm	85 l	1/10	
326103	BIG	nero	90 cm	PVC	48 cm	195 l	1/6	
3224774	Small	grigio	70 cm	cotone	37 cm	85 l	1/15	
3230309	BIG	grigio	90 cm	cotone	55 cm	210 l	1/12	

N. art.	Descrizione	Materiale	adatto per		€
3224775	Gancio di tenuta per rete da fieno	Alluminio		1/50	
323506	Supporto a parete	Metallo zincato	323500, 326102, 326103, 3224774, 323509, 299135	1/10	
326104	Supporto da pavimento	Metallo zincato	323520, 326102, 326103, 3224774, 299135, 3230309	1	

Borsa per fieno

La borsa per il fieno favorisce un'assunzione lenta e benefica del foraggio grezzo e impedisce agli animali di spargere il fieno a terra. La borsa in polipropilene è durevole e resistente allo strappo ed è perfetta per l'uso nel box o durante gli spostamenti.

- Borsa per fieno per una somministrazione oculata del foraggio grezzo ai cavalli
- per un'assunzione del cibo tranquilla e benefica
- impedisce ai cavalli di spargere il fieno a terra
- resistente e duraturo
- fissaggio sicuro con passanti e moschettoni
- facile da riempire, applicazione versatile
- per la stalla, il trasporto o le gare





N. art.	Lunghezza	Larghezza	Altezza	Larghezza maglie			€
3228273	68 cm	55 cm	18 cm	5 x 5 cm	1/12	96	
3232470	112 cm	80 cm	16 cm	5 x 5 cm	1/4		NEW

Rastrelliera da parete SlowFeed Plus

- stabile portafieno da parete per cavalli per un'assunzione del mangime adeguata alla specie
 - la distanza delle griglie di 5 cm permette un'assunzione lenta del foraggio e aumenta il benessere degli animali
 - con coperchio a cerniera per un riempimento semplice e rapido fino a un massimo di 14 kg di fieno (a seconda della struttura e della pressatura)
 - la piastra di base inclinata assicura lo scivolamento dei residui di fieno
 - protezione bassa dal calpestio grazie alle griglie che arrivano fino a terra
 - Fornitura in kit e montaggio facilissimo
 - per il montaggio a parete (fissaggio incluso)
 - Materiale: Metallo zincato
- 3226: l'inserto da aggiungere offre spazio per circa 25 kg di fieno
 - la porta frontale consente una facile apertura e chiusura e impedisce al contempo l'apertura indesiderata da parte degli animali
 - La porta frontale può essere montata su entrambi i lati (battuta a destra o battuta a sinistra)



N. art.	Larghezza	Altezza	Profondità	Peso	Distanza delle barre		€
3225	81 cm	114 cm	41 cm	32 kg	5 cm	1	

N. art.	Descrizione	Materiale	Larghezza	Profondità	Altezza		€
3226	Inserto per rastrelliera da parete SlowFeed Plus	Metallo zincato	81 cm	41 cm	81 cm	1	

Rastrelliera da fieno

- modello robustissimo
- per fissaggio a parete
- Materiale: Metallo zincato



3230



3231

N. art.	Descrizione	Lunghezza	Larghezza	Altezza	Distanza delle barre	Spessore barra			€
3230	modello piccolo	56 cm	29,5 cm	23 cm	80 mm	10 mm	1	78	
3231	modello grande	75,3 cm	47,5 cm	46,5 cm	85 mm	10 mm	1	44	



Rastrelliere e reti per fieno

Rastrelliera da fieno doppia

- da applicare sulla parete di box o di carri con una larghezza max. di 43 mm
- Materiale: Metallo zincato

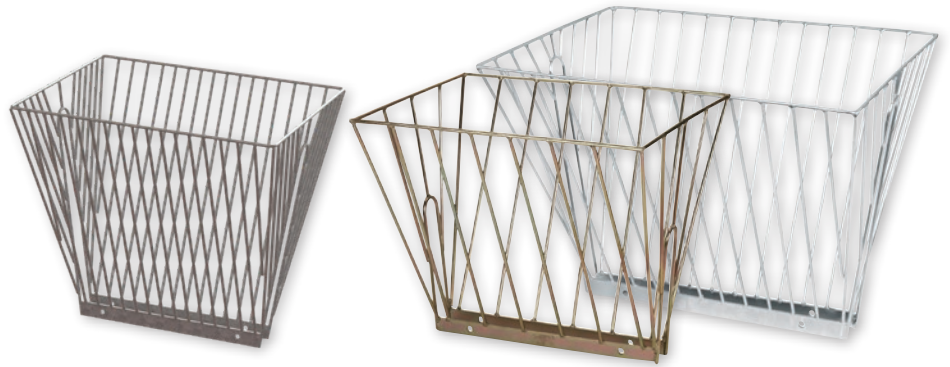

N. art.	Lunghezza	Larghezza	Altezza	Distanza delle barre	Spessore barra			€
3232	53 cm	44 cm	48 cm	22 mm	6 mm	1	50	
32704	62,5 cm	51 cm	48 cm	40 mm	6 mm	1	50	
32702	61,5 cm	50 cm	48 cm	80 mm	8 mm	1	30	

Mangiatoia con griglia

- resistente mangiatoia da parete di qualità in metallo zincato
- la struttura consente al cavallo di alimentarsi nella sua posizione naturale e lentamente
- mentre l'animale si alimenta, la griglia viene pressata tramite l'angolo di rotazione contro il foraggio e l'animale riceve piccole porzioni alla volta e si mantiene impegnato per molto tempo
- Il foraggio secco può essere rabboccato semplicemente sollevando la griglia anteriore o, in caso di necessità, anche dal retro attraverso un'apertura nella paratia del box
- fornitura in kit per montaggio
- incl. istruzioni, facile montaggio





N. art.	Lunghezza	Larghezza	Altezza	Peso	Distanza delle barre	Capacità			€
32706	60 cm	47 cm	53 cm	14 kg	6 cm	90 l	1	20	

N. art.	Descrizione	Materiale		€
3210599	Griglia di ricambio per foraggio	Metallo zincato	1/10	

Rastrelliera a mezzaluna



- Distanza dalla barra: superiore 115 mm - inferiore 30 mm
- per fissaggio a parete
- Materiale: Metallo zincato

N. art.	Lunghezza	Larghezza	Altezza	Spessore barra			€
32701	75 cm	41,5 cm	64,5 cm	10 mm	1	25	



Rastrelliera angolare

- per fissaggio a parete
- Materiale: Metallo zincato

N. art.	Lunghezza	Larghezza	Altezza	Distanza delle barre	Spessore barra			€
3271	70 cm	52 cm	61 cm	105 mm	10 mm	1/5	50	

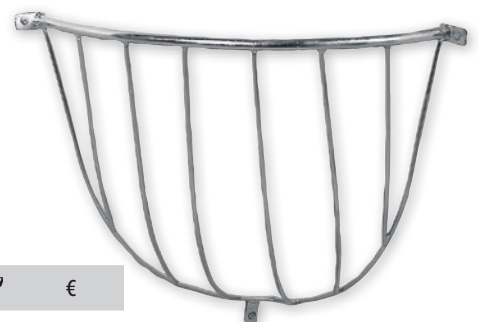

Rastrelliera per mangime HayBox

Il box per fieno per un'alimentazione adatta ai cavalli. L'assunzione del foraggio avviene in modo lento, ma costante e pertanto può contribuire al benessere del cavallo.

- meno problemi digestivi grazie all'assunzione lenta del cibo
- molto rapido da riempire e facile da pulire
- stabile griglia metallica zincata con una distanza di 6 cm tra le sbarre
- I cavalli mangiano nella posizione naturale - per la stalla, il paddock, il pascolo ecc.
- per circa 8 - 10 kg di fieno (a seconda della struttura e della pressatura)
- in caso di necessità, per un migliore fissaggio è disponibile un dispositivo accessorio per il fissaggio al suolo o alla parete
- attraverso la piastra forata la polvere del fieno cade a terra - ideale anche per il fieno bagnato o intriso di vapore (l'acqua in eccesso può sgocciolare)
- fornito con griglia metallica
- incl. istruzioni, facile montaggio
- fornitura in kit per montaggio
- Materiale: HDPE



Made in the EU



ottimale per le persone allergiche alla polvere

N. art.	Larghezza	Altezza	Profondità			€
3210373	80,8 cm	56 cm	61 cm	1	22	

N. art.	Descrizione	Materiale		€
3210375	Set per fissaggio a terra	Metallo zincato	1/12	
3210376	Set per fissaggio a parete	Metallo zincato	1	
3210377	Base	polietilene	1/25	
3210378	Set di chiusura per apertura intelaiatura rete	Metallo zincato	1/250	
3210379	Griglia	Metallo zincato	1/10	

Hay Cutter TF 2000 M

- adatto per tagliare le balle di fieno in verticale e orizzontale, permette di lavorare senza polvere
- i costi di lavoro sono minimizzati per le proprietà perfette di taglio, maneggevolezza e facilità nell'uso
- per tagli di balle di fieno TF 2000 M, foraggio pressato, e foraggio conservato nell'insilato (es. fieno, grano, miglio e foglie di barbabietole)
- con lama chiusa
- le balle di fieno rotonde possono essere tagliate senza limite di profondità
- Livello di intensità acustica: 103,5 LWA
- Livello vibrazione ISO 5349: 5,9 m/sec²

Specifiche tecniche	29190
Tensione	230 V AC
Frequenza di rete	50 Hz
Potenza	1.400 W
Tipo di connettore	Spina Schuko E+F
Peso	13,4 kg
Larghezza di taglio	25 cm
Altezza di taglio	60 cm
Livello di pressione acustica	89,9 LpAm

N. art.	Colore	Tipo di connettore		€
29190	nero / blu	Spina Schuko E+F	1	

TV



Mistboy® Mini

Finalmente un Mistboy che permette anche a i bambini di divertirsi con la raccolta degli escrementi di cani e cavalli. La dimensione ottimale della pala e l'altezza dell'impugnatura sono state progettate adeguatamente per il volume di riempimento e il comfort dei piccoli amanti degli animali.

- leggerissimo, solo 1200 g
- altezza totale di 60 cm perfetta per i bambini
- innovativo rastrello in ABS resistente e infrangibile
- accessorio opzionale 328034 per riporlo in sicurezza e con un minimo ingombro



Made in the EU



N. art.	Colore	Altezza	Peso ca.			€
328998	blu royal	60 cm	1.200 g	1	100	
328999	pink	60 cm	1.200 g	1	100	
328035	verde chiaro	60 cm	1.200 g	1	100	

N. art.	Descrizione	Colore	Materiale	Lunghezza		€
328038	Manico per Mistboy®	antracite	Plastica	60 cm	1	



Supporto per montaggio a parete Mistboy

- pratico supporto da parete per riporre i nostri Mistboy con un minimo ingombro
- Facile montaggio
- in plastica infrangibile

Made in the EU



N. art.			€
328034	1/100	1.200	



Mistboy®

- il Mistboy convince con una paletta ancora più solida e un manico multifunzione
- la nuova forma della paletta offre un volume maggiore ed è facile da impilare
- manico con piastra chiusa sul retro che consente una raschiatura più facile e maggiore rapidità nel lavoro
- ideale per la raccolta nei box, per il trailer o per rimuovere il letame dal paddock

328068



N. art.	Colore	Lunghezza			€
328146	blu royal	75 cm	1	70	
328147	pink	75 cm	1	70	
32808	verde chiaro	75 cm	1	70	
3281	nero	75 cm	1	70	
328148	blu royal	90 cm	1	60	
328149	pink	90 cm	1	60	
324110	verde chiaro	90 cm	1	60	
324107	nero	90 cm	1	60	



Top Seller

Made in the EU



N. art.	Descrizione	Colore	Materiale	Lunghezza		€
328068	Manico per Mistboy®	antracite	Plastica	75 cm	1	
32811	Pala per Mistboy®	nero	Plastica	75 cm	1	
32812	Manico per Mistboy®		Metallo	75 cm	1/10	
324111	Pala per Mistboy®	nero	Plastica	90 cm	1	
324112	Manico per Mistboy®		Metallo	90 cm	1/10	

Rastrello letame

- attrezzo multifunzione adatto anche al mistboy e come rastrello universale
- Larghezza dei denti regolabile da 20 a 45 mm
- con manico telescopico, lunghezza max. 140 cm



N. art.	Manico	Denti			€
3210380	140 cm	15	1/6/12	144	

Forca stalla, paglia e letame

- stabile forca per paglia e letame in plastica di qualità
- in totale 13 denti flessibili con rinforzo nella zona del bordo
- manico adatto: 2959



Made in the EU



in plastica ABS infrangibile

N. art.	Manico	Colore	Lunghezza	Larghezza	Denti			€
32889	con manico in frassino	nero	45 cm	40 cm	13	1	50	
32882	senza manico	nero	45 cm	40 cm	13	1/8	168	

N. art.	Descrizione	Materiale	Lunghezza		€
2959	Manico per forca di spargimento e letame	frassino	135 cm	1/25	

Forca letame Premium

La nuova forca per letame in un'innovativa plastica indistruttibile!

Realizzata con una speciale miscela di plastiche diverse per garantire una flessibilità ottimale sia alle alte che alle basse temperature.

- concepita per l'utilizzo più pesante, per rimuovere il letame nei box dei cavalli o sui rimorchi
- la speciale forma dei rebbi assicura una raccolta facile del letame
- particolarmente leggera anche una volta montata grazie all'uso di un manico in alluminio
- prodotto in Europa - testata singolarmente in base ai più severi requisiti di qualità per la resistenza agli urti, la rottura e la temperatura (-20 °C/+50 °C)
- maggiore stabilità UV
- manico adatto: 323477



323475



323476



3230536



323477



323473



Top Quality

Made in the EU



N. art.	Manico	Colore	Denti			€
323475	senza manico	nero	17	1/12	324	
323476	senza manico	verde	17	1/12	324	
323473	con manico in alluminio e impugnatura a D	nero	17	1	120	
323478	con manico in alluminio e impugnatura a D	verde	17	1	120	

N. art.	Descrizione	Materiale	Lunghezza	Lunghezza regolabile		€
3230536	Manico telescopico in alluminio con impugnatura a D	Alluminio		85 - 150 cm	1/20	
323477	Manico in alluminio con impugnatura a D	Alluminio	125 cm		1/20	



Forca letame EcoFork Mini

La forca da letame per bambini EcoFork, un attrezzo robusto e leggero dai colori accattivanti e con un manico in alluminio leggero, permette ai piccoli aiutanti a partire da 5 anni di partecipare ai lavori agricoli in modo giocoso.

- prodotto robusto e durevole, in plastica praticamente infrangibile
- manico in alluminio leggero per mani piccole
- adatto per bambini a partire da 5 anni
- dimensione adatta ai bambini, ideale per aiutare giocosamente nella fattoria
- sicura e funzionale, sviluppata appositamente per le esigenze e le capacità dei bambini



N. art.	Manico	Colore	Lunghezza	Larghezza	Denti		€
3230573	senza manico	pink	27,2 cm	31 cm	14	1/30	
3230574	con manico	pink	113 cm	31 cm	14	1	
3230576	senza manico	blu royal	27,2 cm	31 cm	14	1/30	
3230577	con manico	blu royal	113 cm	31 cm	14	1	

N. art.	Descrizione	Materiale	Lunghezza	Lunghezza regolabile		€
3230536	Manico telescopico in alluminio con impugnatura a D	Alluminio		85 - 150 cm	1/20	
3230575	Manico in alluminio con impugnatura a D	Alluminio	93 cm		1/20	

Forca letame EcoFork

- forca per il letame completamente rielaborata nella forma e nel design
- prodotta con un materiale praticamente infrangibile
- 16 denti ultra elastici e rinforzati nella zona posteriore
- disponibile anche con manico in metallo leggero e robusto completo di impugnatura antiscivolo a D
- manico adatto: 32809, 323477, 3299, 3230536

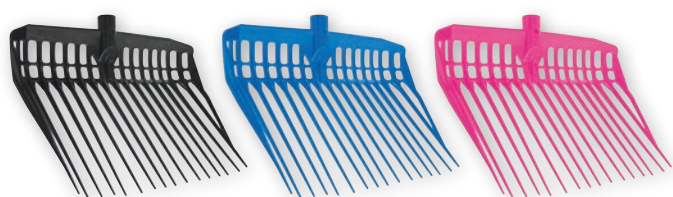

Top Seller

N. art.	Manico	Colore	Lunghezza	Larghezza	Denti			€
326052	senza manico	nero	38 cm	30 cm	16	1/40	560	
326053	senza manico	blu royal	38 cm	30 cm	16	1/40	560	
326054	senza manico	pink	38 cm	30 cm	16	1/40	560	
326055	con manico in metallo con impugnatura a D	nero	38 cm	30 cm	16	1		

N. art.	Descrizione	Materiale	Lunghezza	Lunghezza regolabile		€
3230536	Manico telescopico in alluminio con impugnatura a D	Alluminio		85 - 150 cm	1/20	
323477	Manico in alluminio con impugnatura a D	Alluminio	125 cm		1/20	
3299	Manico in metallo con impugnatura a D	acciaio rivestito a polvere	125 cm		1/20	

Forca per pellet di paglia

- forca innovativa, progettata appositamente per la pulizia della lettiera in pellet di paglia
- consente di separare senza fatica i pellet bagnati e asciutti e di prelevare solo la parte sporca
- riduce al minimo il consumo di lettiera e fa risparmiare tempo prezioso durante i lavori di pulizia
- in plastica ABS che aumenta il carico di rottura, ma al contempo è estremamente leggera
- il materiale è estremamente resistente agli urti, infrangibile e resistente alle temperature

Novità

NEW



N. art.	Manico	Colore	Lunghezza regolabile	Lunghezza	Larghezza	Altezza	Denti			€
3232485	con manico telescopico in alluminio e impugnatura a D	nero	120 - 185 cm		31 cm	10,5 cm	13	1		
3232288	senza manico	blu royal		38,5 cm	31 cm	10,5 cm	13	1/12	324	
3232290	senza manico	nero		38,5 cm	31 cm	10,5 cm	13	1/12	324	
3232291	senza manico	pink		38,5 cm	31 cm	10,5 cm	13	1/12	324	

N. art.	Descrizione	Materiale	Lunghezza	Lunghezza regolabile		€
3230536	Manico telescopico in alluminio con impugnatura a D	Alluminio		85 - 150 cm	1/20	
323477	Manico in alluminio con impugnatura a D	Alluminio	125 cm		1/20	
3299	Manico in metallo con impugnatura a D	acciaio rivestito a polvere	125 cm		1/20	

Forca letame Maxi

- forca concava per il letame dal design compatto
- grazie al volume generoso, la rimozione del letame risulta più rapida rispetto a quella eseguita con forche piatte
- prodotta con un materiale praticamente infrangibile
- con 17 denti ultra elastici e rinforzati nella zona posteriore
- manico adatto: 3299, 32809, 323477, 3230536



326056



Top Seller

N. art.	Manico	Colore	Materiale	Lunghezza	Larghezza	Denti			€
326056	senza manico	nero	Plastica	38 cm	30 cm	17	1/16	320	

N. art.	Descrizione	Materiale	Lunghezza	Lunghezza regolabile		€
3230536	Manico telescopico in alluminio con impugnatura a D	Alluminio		85 - 150 cm	1/20	
323477	Manico in alluminio con impugnatura a D	Alluminio	125 cm		1/20	
3299	Manico in metallo con impugnatura a D	acciaio rivestito a polvere	125 cm		1/20	



Forca letame Aubiose

- prodotto di marca collaudato
- denti rialzati sul lato
- modello estremamente stabile
- manico adatto: 3298



N. art.	Manico	Colore	Materiale	Lunghezza	Larghezza			€
321	con manico in alluminio e impugnatura a D	nero	Plastica	40 cm	30 cm	1/5		
3290	senza manico	nero	Plastica	40 cm	30 cm	1/30	450	

N. art.	Descrizione		€
3298	Manico Aubiose	1/20	

Forca letame

- Lunghezza denti: circa 31 cm • con attacco a molla



N. art.	Manico	Colore	Materiale	Denti			€
3297	senza manico	nero	Metallo	20	1/5	250	

Forca letame SverigeGrepn

- il manico ergonomico e il peso ridotto consentono di lavorare con il minimo sforzo
- il design innovativo della forca consente di raccogliere una grande quantità di letame
- separa efficacemente il letame dalla lettiera
- in plastica speciale infrangibile
- sviluppata da utenti e fisioterapisti per lavorare in modo efficace



Novità

NEW

Made in the EU



N. art.	Manico	Colore	Lunghezza	Larghezza	Altezza	Denti			€
323467	senza manico	nero	46 cm	35 cm	8 cm	16	1/5	150	
323469	con manico ergonomico in alluminio 121 cm	argento / nero	46 cm	35 cm	8 cm	16	1	30	

N. art.	Descrizione	Colore	Materiale	Lunghezza	Ø		€
3232474	Impugnatura a D SverigeGrepn	nero	Plastica			1/40	
323468	Manico ergonomico in alluminio SverigeGrepn	argento	Alluminio	121 cm	25 mm	1/10	

Rastrello

Utensile combinato, da un lato rastrello e, ruotando di 180°, utilizzabile come forca per trasportare materiale in un contenitore senza doversi chinare.

- con portamanico
- manico adatto: 29603



29365

29366

N. art.	Manico	Colore	Larghezza	Denti	Ø attacco per manico			€
29365	senza manico	giallo	45 cm	20	27 mm	1/25	300	
29366	senza manico	giallo	60 cm	26	27 mm	1/25	300	
293660	con manico	giallo	60 cm	26	27 mm	1	50	

N. art.	Descrizione	Materiale	Lunghezza		€
29603	Manico per attrezzi e scope con cono	Legno di pioppo	140 cm	1/25	

Manico telescopico in alluminio

- con vite e dado autobloccante • adatto per le forche letame 3287, 323475, 323476, 3290, Maxi ed EcoFork



3230536

N. art.	Descrizione	Materiale	Lunghezza regolabile		€
3230536	con impugnatura a D	Alluminio	85 - 150 cm	1/20	

Manico per attrezzi e scope



2961

N. art.	Descrizione	Materiale	Lunghezza	Diametro			€
29603	con cono	Legno di pioppo	140 cm	27 mm	1/25	1.000	
2961	con cono	Legno di pioppo	150 cm	27 mm	1/25	1.000	
29604	con cono	Legno di pioppo	160 cm	27 mm	1/25	1.000	
29611	con cono	Legno di pioppo	180 cm	27 mm	1/25	1.000	
2962	senza cono	Legno di pioppo	130 cm	24 mm	1/25	1.000	
29602	senza cono	Legno di pioppo	140 cm	24 mm	1/25	1.000	

Pala in alluminio Profi

- bordo zincato
- materiale molto spesso ca. 2,5 mm
- con portamanico
- manico adatto: 29581, 29589, 29674, 29585

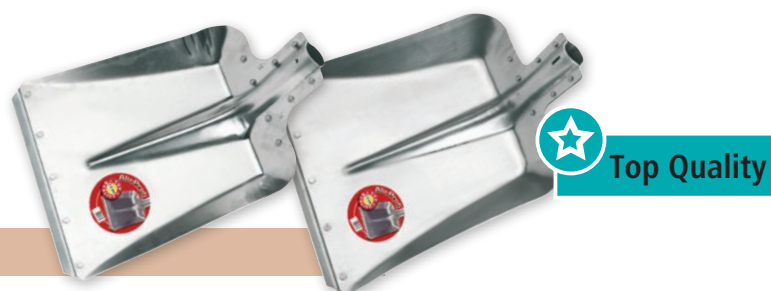

2,5 mm di spessore del materiale

N. art.	Manico	Taglia	Materiale	Larghezza	Ø attacco per manico			€
29675	senza manico	9	Alluminio	36 cm	38 mm	1/5	160	
2977	senza manico	7	Alluminio	32 cm	38 mm	1/5	190	



Pala da neve e da cereali

- varie possibilità d'impugnatura
- per lavorare senza sovraccaricare il corpo
- leggera e robusta
- Materiale del bordo: Alluminio
- con portamanico
- manico adatto: 29589, 29581



N. art.	Descrizione	Manico	Colore	Materiale	Lunghezza	Larghezza	Altezza	Ø attacco per manico			€
29665	senza bordo	senza manico	verde	Plastica	41 cm	39 cm	11 cm	39 mm	1/5	150	
29666	con bordo	senza manico	verde	Plastica	44 cm	39 cm	17 cm	39 mm	1/5	150	
296710	con bordo	con manico in alluminio e impugnatura a D	verde	Plastica	42 cm	40 cm	10 cm	39 mm	1/5	50	

Pala in alluminio

- con bordo
- con portamanico
- Spessore del materiale: 2 mm
- manico adatto: 29583



N. art.	Manico	Taglia	Materiale	Larghezza			€
29691	con manico in faggio 135 cm	9	Alluminio	36 cm	1/5	70	

Pala da neve e da cereali

- varie possibilità d'impugnatura
- per lavorare senza sovraccaricare il corpo
- con portamanico
- Spessore del materiale: 2 mm
- manico adatto: 29589, 29674, 29585, 29581

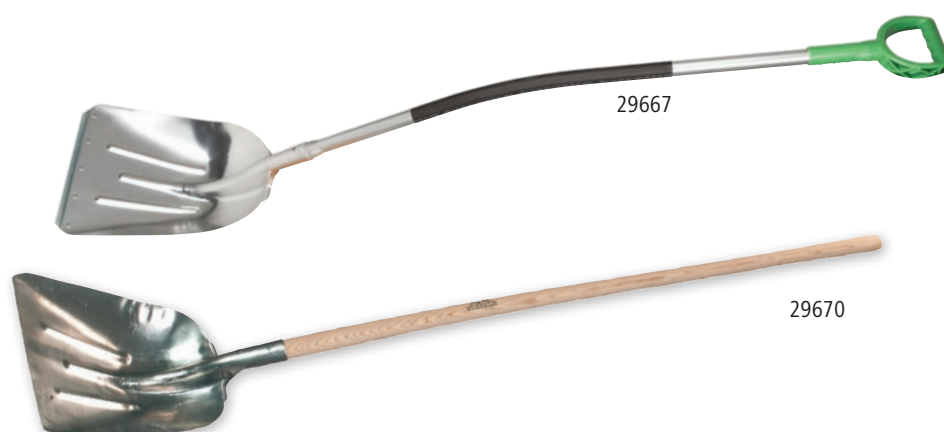

N. art.	Descrizione	Manico	Materiale	Lunghezza	Larghezza	Ø attacco per manico			€
29670	senza bordo	con manico in faggio	Alluminio	41 cm	33 cm	39 mm	1/5		
29671	con bordo	senza manico	Alluminio	41 cm	33 cm	39 mm	1/10	160	
29667	con bordo	con manico in alluminio e impugnatura a D	Alluminio	41 cm	33 cm	39 mm	1/5	25	

N. art.	Descrizione	Materiale		€
29673	Bordino con rivetti	Metallo	1/10/150	

Pala in plastica universale

• pala multiuso leggera, compatta e robusta • versatile - adatta per l'uso in agricoltura, nell'equitazione, in giardino e per lo sgombero della neve • piccolo e maneggevole, si adatta al trattore, al rimorchio o all'auto ed è rapidamente utilizzabile • resistente alla temperatura • resistente agli urti



Novità

NEW

N. art.	Manico	Colore	Materiale	Lunghezza	Larghezza			€
29442	con manico in plastica e impugnatura a D	verde	Plastica	118 cm	31 cm	1	90	
29443	con manico in plastica e impugnatura a D	blu royal	Plastica	118 cm	31 cm	1	0,22	
29444	con manico in plastica e impugnatura ergonomica	verde	Plastica	118 cm	31 cm	1	0,22	
29445	con manico in plastica e impugnatura ergonomica	blu royal	Plastica	118 cm	31 cm	1	0,22	

Paletta per mangime

• con gradazione incisa
• Materiale: Plastica

N. art.	Colore	Capacità			€
29726	trasparente	2 l	1/48	576	
29800	blu royal	2 l	1/48	576	
29801	pink	2 l	1/48	576	



Paletta per mangime

• in plastica infrangibile

N. art.	Colore	Capacità			€
29624	verde chiaro	500 g	1/80	960	
29625	verde chiaro	2000 g	1/40	480	
29694	verde chiaro	2000 g	1/60	720	

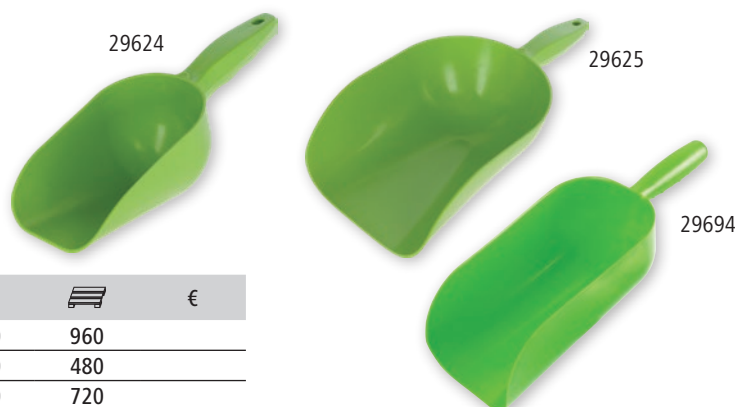

Paletta dosatrice



• per la pesatura del mangime concentrato • non idoneo per alimenti

N. art.	Descrizione	Materiale	Capacità			€
29758	quadrato	Alluminio	900 g	1/50	800	
29796	tondo	Alluminio	900 g	1/80	800	
29760	quadrato	Alluminio	1600 g	1/45	540	
29797	tondo	Alluminio	1600 g	1/25	400	
29761	quadrato	Alluminio	2500 g	1/50	400	
29798	tondo	Alluminio	2500 g	1/40	320	



Paletta dosatrice con manico interno

- Maneggevole
- multiuso
- non idoneo per alimenti

N. art.	Materiale	Capacità			€
29762	Alluminio	1250 g	1/50	300	
29763	Alluminio	2000 g	1/40	240	



29763

Paletta per mangime

- forma angolata • costruzione robusta • con impugnatura ergonomica
- multifunzionale

Su richiesta realizzabile anche con stampa personalizzata.

N. art.	Colore	Materiale	Capacità			€
29689	verde	Plastica	1000 g	1/64	768	





Pala per mangime digitale

- Per la pesatura di mangimi per cavalli, cani, gatti, galline, ecc. • display digitale con una buona leggibilità • diverse unità di misura (grammi, millilitri, cup e oz) • Funzione di tara per una facile pesatura • Pala staccabile e lavabile in lavastoviglie per una facile pulizia • in plastica idonea al contatto con i mangimi • subito utilizzabile grazie alla batteria fornita



Specifiche tecniche	3228274
Funzionamento a batteria	1 x 3 V - CR2032

N. art.	Lunghezza	Intervallo di pesatura		€
3228274	23 cm	0 - 800 g	1/20	

N. art.	Descrizione		€
29918	Batteria a bottone 3 Volt	1/20	

Scopa da strada extra grossolana

- setole in materiale plastico rosse extra forti in elastan • esecuzione di qualità • con dorso in legno rinforzato • con foro per il manico • manico adatto: 2961



Top Quality

N. art.	Manico	Colore	Larghezza	Ø attacco per manico		€
29519	senza manico	rosso	35 cm	25 mm	1/10	
29520	senza manico	rosso	42 cm	25 mm	1/10	

Made in Germany



Scopa per strada Kompakt

• dorso in legno • con setole in elastan • con foro per il manico • manico adatto: 2961

N. art.	Manico	Colore	Larghezza	Ø attacco per manico		€
29521	senza manico	rosso	35 cm	25 mm	1/10	
29475	senza manico	rosso	42 cm	25 mm	1/10	



Made in Germany



Scopa larga

• dorso in legno • manico adatto per portamanico Ø 24 mm: 2962 • manico adatto per portamanico Ø 27 mm: 2961 • con portamanico a vite • con setole in elastan



Il nostro campione delle vendite!

N. art.	Manico	Colore	Larghezza	Ø attacco per manico		€
2943	senza manico	rosso	40 cm	24 mm	1	
2944	senza manico	rosso	50 cm	24 mm	1	
2945	senza manico	rosso	60 cm	27 mm	1	
2946	senza manico	rosso	80 cm	27 mm	1	
29461	senza manico	rosso	100 cm	27 mm	1	





Top Quality

Made in Germany



Scopa in saggina

• altissima qualità • con manico in legno

N. art.	Descrizione	Manico			€
29489	4 cuciture	135 cm	1/10	220	
29488	Con 5 cuciture	135 cm	1/10	220	



Made in Germany



Scopa universale

• retro in plastica • manico adatto: 29437

La scopa universale ideale nella stalla, in cortile e in casa!



N. art.	Manico	Colore	Larghezza			€
29435	con manico in metallo 150 cm	verde	40 cm	1	100	

N. art.	Descrizione	Colore	Materiale	Lunghezza		€
29437	Manico singolo	verde	Metallo	150 cm	1/10	



Scopa in bambù

• Setole in bambù sostenibile • Scopa con impugnatura ausiliaria integrata • perfetta per la stalla e il cortile perché non trattiene la paglia • minore dispendio di forze durante lo spazzamento • leggero e resistente • Le fascine di bambù sono ecologiche e ottenute da materie prime compostabili e rinnovabili • manico adatto: bambù 29498 o pioppo 2962, 29602

N. art.	Lunghezza			€
29497	110 cm	1	240	

N. art.	Descrizione	Lunghezza		€
29498	Manico in bambù per scopa	100 cm	1/25	



29497



29498





Sistema di fissaggio per tenda a strisce a scorrimento laterale

Il sistema di fissaggio a scorrimento laterale per tende a strisce consente di spostare le tende a strisce in PVC senza fatica e di manipolarle in modo flessibile. Con robusti componenti in acciaio inox e alluminio, offre una soluzione durevole per le applicazioni agricole e industriali. Grazie alla facile installazione e all'adattabilità a varie larghezze di porte, è perfetta per le stalle e le aree esterne.

- sistema di fissaggio per tenda a strisce sospesa in PVC che consente di spostare senza sforzo la tenda a strisce in PVC in modo da poterla spostare lateralmente in modo rapido e semplice
- parti in acciaio inox di alta qualità e guide di scorrimento in alluminio per stabilità, durevolezza e uno scorrimento agevole
- sistema di fissaggio adattabile individualmente, adatto per porte di varie larghezze
- montaggio semplice e rapido grazie al materiale di montaggio incluso
- sistema modulare che può essere ampliato in base alle esigenze
- compatibile con varie tende a strisce in PVC
- impiego versatile in capannoni agricoli e industriali, stalle, paddock e altre aree esterne
- 291141: Consente l'estensione del sistema di fissaggio per tende a strisce a scorrimento laterale fino a 0,5 m di larghezza aggiuntiva della porta.

Novità

NEW

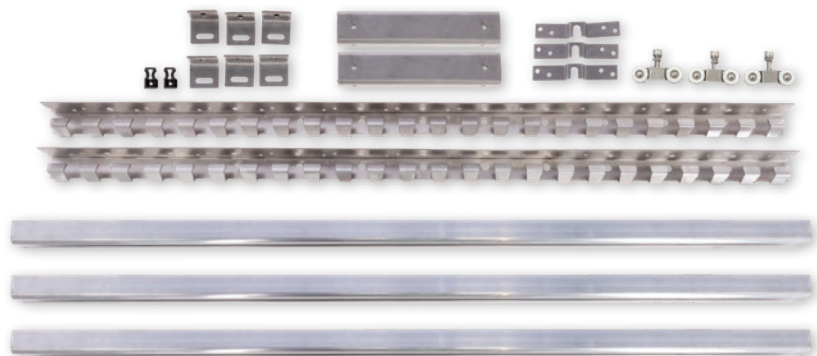

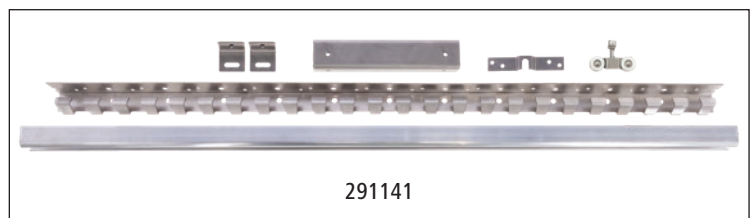

291140

Dotazione: 2 freni per rotelle, 3 guide di scorrimento 1 m, 2 strisce di ganci 0,98 m, 2 connettori per guide di scorrimento, 3 connettori striscia di ganci, 6 staffe per fissaggio a parete, 3 carrelli a rulli



291141

N. art.	Descrizione		€
291140	larghezza della porta max. 1,5 m	1	

N. art.	Descrizione	Materiale	Lunghezza	Larghezza	Altezza	Sommario		€
291140-1	Set di freni per rotelle	Plastica	5 cm	3 cm	2,5 cm	2 pezzo / Confezione	1/20	
291140-2	Carrello a rotelle	Acciaio inox / Plastica	7 cm	2,5 cm	2,5 cm		1/20	
291141	Sistema di fissaggio per tenda a strisce a scorrimento laterale Set di ampliamento da 1 m - larghezza max della porta 0,5 m	Acciaio inox / Alluminio	100 cm	4 cm	9 cm		1	

Tenda a strisce

Protezione contro il freddo e le correnti d'aria esclusivamente per l'uso in agricoltura, nell'industria o all'aperto in altri campi di applicazione.

- protezione da polvere, spruzzi, rumori per macchine e impianti • prevenzione delle correnti d'aria • Uso in capannoni agricoli e industriali, stalle e paddock • elevata permeabilità alla luce • bordi longitudinali arrotondati • grande resistenza all'usura • si fissa facilmente e senza problemi grazie a strisce di ganci (disponibile in quattro lunghezze) e supporti oscillanti a 20 cm e 30 cm • parti metalliche in pregiato acciaio inox AISI 304 • Materiale: PVC stabilizzato UV • Impiego a temperatura ambiente: -20 - 50 °C

291177: Speciale versione polare - particolarmente adatta per le aree con periodi di freddo prolungati sotto i -20 °C

Il nostro consiglio per un fissaggio ottimale:

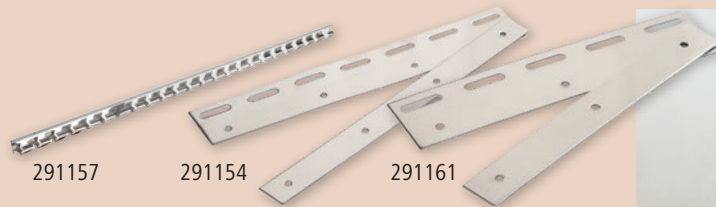

Striscia di ganci / larghezza di passaggio	Larghezza strisce 30 cm	Larghezza strisce 20 cm
1 m	5 lamiera	8 lamiera
1,25 m	6 lamiera	10 lamiera
1,5 m	7 lamiera	12 lamiera
2 m	10 lamiera	16 lamiera



N. art.	Colore	Lunghezza rotolo	Larghezza strisce	Spessore del materiale			€
291156	trasparente	25 m	20 cm	2 mm	1	36	
291155	trasparente	50 m	20 cm	2 mm	1	24	
291177	trasparente	25 m	20 cm	3 mm	1	30	
291150	trasparente	25 m	30 cm	3 mm	1	18	
291151	trasparente	50 m	30 cm	3 mm	1	6	

N. art.	Descrizione	Materiale	Lunghezza	UO	Pezzo / UV		€
291157	Striscia di ganci per tenda a strisce in PVC	Acciaio inox AISI 304	100 cm			1/10	
291158	Striscia di ganci per tenda a strisce in PVC	Acciaio inox AISI 304	125 cm			1/10	
291159	Striscia di ganci per tenda a strisce in PVC	Acciaio inox AISI 304	150 cm			1/10	
291160	Striscia di ganci per tenda a strisce in PVC	Acciaio inox AISI 304	200 cm			1/10	
291161	Lamiera oscillante per tenda a strisce in PVC	Acciaio inox AISI 304	20 cm			1/60	
291154	Lamiera oscillante per tenda a strisce in PVC	Acciaio inox AISI 304	28,5 cm			1/40	
291154-1	Set di viti e dadi per lamiera oscillanti				1 sacchetto 8 / sacchetto	1/400	

Set tenda a strisce

Protezione contro il freddo e le correnti d'aria esclusivamente per l'uso in agricoltura, nell'industria o all'aperto in altri campi di applicazione.

- protezione da polvere, spruzzi, rumori per macchine e impianti • prevenzione delle correnti d'aria • Uso in capannoni agricoli e industriali, stalle e paddock • elevata permeabilità alla luce • bordi longitudinali arrotondati • grande resistenza all'usura • parti metalliche in pregiato acciaio inox AISI 304

Il kit è composto da: 5 strisce in PVC 30 x 225 cm, spesse 3 mm, 5 supporti oscillanti 30 cm, 2 strisce di ganci (lunghezza totale 130 cm)



Supporti oscillanti già montati su strisce in PVC

N. art.			€
291162	1	16	

N. art.	Descrizione	Lunghezza	Larghezza	UO	Pezzo / UV		€
291154-1	Set di viti e dadi per lamiera oscillanti			1 sacchetto	8 / sacchetto	1/400	
291163	Strisce in PVC fustellato e montato	225 cm	30 cm			1	



Set tenda antimosche a strisce in PVC

Protezione contro le mosche esclusivamente per l'uso in agricoltura o all'aperto in altri campi di applicazione.

- ariosa tenda a strisce che tiene a distanza gli insetti dalle stalle
- con aperture per una maggiore circolazione dell'aria in estate
- elevata permeabilità alla luce
- bordi longitudinali arrotondati
- grande resistenza all'usura
- fissaggio semplice e senza problemi mediante strisce di ganci e supporti oscillanti
- parti metalliche in pregiato acciaio inox AISI 304
- Impiego a temperatura ambiente: -20 - 50 °C



Il kit è composto da: 5 strisce in PVC fustellate, 30 x 225 cm, spesse 3 mm, 5 supporti oscillanti 30 cm, 2 strisce di ganci (lunghezza totale 130 cm)



Supporti oscillanti già montati su strisce in PVC



N. art.			€
291165	1	16	

N. art.	Descrizione	Lunghezza	Larghezza	UO	Pezzo / UV		€
291154-1	Set di viti e dadi per lamiera oscillanti			1 sacchetto	8 / sacchetto	1/400	
291166	Strisce in PVC fustellato e montato	225 cm	30 cm			1	

Tappetino tiragraffi

- in materiale di gomma naturale
- i rilievi mobili e morbidi assicurano una cura del pelo ottimale senza rischi di irritazioni
- forma rettangolare con tanti fori di fissaggio per un montaggio stabile
- varie possibilità di utilizzo, ad es. piatto su una parete o arrotolato intorno a colonne, pali o angoli
- non indicato per i bovini adulti



N. art.	Colore	Lunghezza	Larghezza			€
32678	nero	40 cm	30 cm	1/12	240	
32689	nero	60 cm	40 cm	1/6	168	

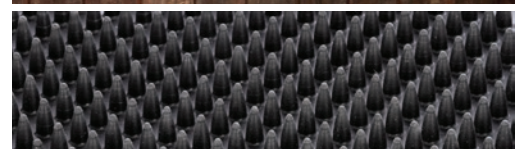

Tappetino per grattarsi e per la pulizia KratzPad

Il tappetino flessibile per la cura naturale del pelo - senza alcun ausilio

Semplice, flessibile e sicuro: il tappetino per grattarsi e per la pulizia di cavalli e altri animali con una struttura delicata sulla pelle. Grazie alla struttura flessibile si monta con grande facilità su superfici diritte e angoli o su alberi o pali.



- la particolare struttura del tappetino impedisce lesioni e graffi a carico dell'animale, anche in caso di strofinamento costante
- facile da montare nella stalla e su recinzioni, tronchi d'albero, pali, pareti, ecc.
- Protegge la vostra infrastruttura: porte del box rosicchiate, pali della recinzione danneggiati o tronchi d'albero mangiucchiati si possono facilmente evitare con il tappetino
- prodotta in resistente polietilene
- non indicato per i bovini adulti



Made in the EU



Montaggio facilissimo con viti o chiodi

N. art.	Colore	Lunghezza	Larghezza			€
3282838	verde	40 cm	60 cm	1/10	400	
3282839	verde	55 cm	90 cm	1/10	120	

Spazzola

- assicura una pulizia e una cura ottimali del mantello
- permette di spazzolare in particolar modo la testa e il collo
- le setole di alta qualità saldamente ancorate al corpo garantiscono un utilizzo duraturo
- adatta per bovini adulti e vitelli, cavalli e molti altri
- efficacia dimostrata in molte occasioni
- per l'uso all'interno e all'esterno
- varie possibilità di montaggio (pareti, angoli, stalle, pali)
- i fori di fissaggio svasati impediscono eventuali lesioni a carico degli animali

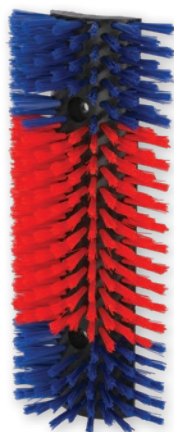

TV

Made in Germany





N. art.	Descrizione	Colore	Larghezza	Altezza	Profondità	Materiale setole	Lunghezza setole			€
293100	Betty	rosso / blu	22 cm	50 cm	9 cm	poliammide	5 cm	1	100	

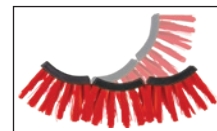

Spazzola flessibile Alice

- consente una tosatura adatta alla razza sulla testa e sui lati del corpo • assicura una pulizia e una cura ottimali del mantello • La struttura in 3 parti offre un adattamento flessibile a diversi siti di montaggio • si può montare in piano sulla parete o curvare intorno ad angoli o pali • per bovini adulti e vitelli, cavalli e molti altri • materiale di fissaggio incluso



N. art.	Colore	Larghezza	Altezza	Profondità	Materiale setole	Lunghezza setole		€
293111	rosso	30 cm	43 cm	9,5 cm	poliammide	5,5 cm	1	

Spazzola

- consente una tosatura adatta alla razza sulla testa e sui lati del corpo • assicura una pulizia e una cura ottimali del mantello • le setole di alta qualità saldamente ancorate al corpo garantiscono un utilizzo duraturo • per bovini adulti e vitelli, cavalli e molti altri • efficacia dimostrata in molte occasioni • per l'uso all'interno e all'esterno • varie possibilità di montaggio (pareti, angoli, stalle, pali) • i fori di fissaggio svasati impediscono eventuali lesioni a carico degli animali



Made in Germany



N. art.	Descrizione	Colore	Larghezza	Altezza	Profondità	Materiale setole	Lunghezza setole			€
293105	Betty XL	rosso / blu	32 cm	50 cm	11 cm	poliammide	6 cm	1	57	

Spazzola su palo HAPPYCOW

- Spazzola per ambienti esterni
- disponibile in 2 misure (Maxi e Mini)
- per il montaggio a terra su superfici asfaltate o nei pascoli
- robusta struttura metallica zincata a caldo
- pregiate setole resistenti
- 19 anelli spazzola (Maxi) o rullo spazzola (Mini) sostituibili





18650: set di ancoraggi opzionale disponibile per il montaggio nei pascoli

Specifiche tecniche	18650	18660
Lunghezza spazzole	1.000 mm	600 mm
Ø spazzola	500 mm	430 mm
Materiale setole	Polipropilene	Polipropilene



Made in Germany



N. art.	Descrizione	Colore	Altezza			€
18650	Maxi	rosso / blu	163 cm	1	2	
18660	MINI	rosso / blu	100 cm	1	2	

N. art.	Descrizione	Colore	Materiale	adatto per	UO	Pezzo / UV		€
18851	Spazzola di ricambio HAPPYCOW MidiSwing	rosso / blu		18850, 18660			1	
18652	Set di ancoraggi per spazzola su palo Maxi		Metallo zincato	18650			1	
18651-2	anelli per spazzola su palo Maxi	blu		18650	1 confezione	8 / confezione	1	
18651-3	anelli per spazzola su palo Maxi	rosso		18650	1 confezione	11 / confezione	1	

Proiettori esterni LED SolarLED Elio

• Lampada solare a batteria con modulo solare esterno • inclusi sensore di movimento e sensore di luminosità • con telecomando per la regolazione della luminosità e della modalità • Lunghezza cavo: 5 m • batteria agli ioni di litio estraibile • regolazione individuale dell'angolo di inclinazione della lampada e del modulo solare

4 modalità di funzionamento:

• funzionamento manuale (on/off) • Funzionamento con timer (la luce si accende al crepuscolo per il tempo selezionato (3 h/5 h/8 h)) • Funzionamento automatico (la lampada si accende al crepuscolo con una luminosità del 100 % e riduce gradualmente la luminosità al 30 %) • Funzionamento con sensore (luminosità del 20 %, in caso di riconoscimento di un movimento luminosità del 100 % per circa 15 secondi)



Specifiche tecniche	345696
Efficienza luminosa	150 lm/W
Angolo di illuminazione (angolo di luminanza)	120 °
Materiale	Plastica ABS / vetro temperato
Tensione nominale batteria	3,7 V
Tecnologia a batteria	Li-Ion
Capacità della batteria	15.000 mAh
Tempo di carica della batteria	4 - 6 h
Durata di illuminazione	ca. 11 h
Tipo di modulo solare	monocristallino
Potenza modulo solare	15 W
Tensione nominale modulo solare	5 V
Tipo di protezione IP33	IP65

N. art.	Potenza	Lunghezza	Larghezza	Altezza	Flusso luminoso	Temperatura di colore		€
345696	8 W	27 cm	4,9 cm	30,6 cm	1.200 lm	4.000 K	1/5	

N. art.	Descrizione	Lunghezza	Larghezza	Altezza	
345696-1	Modulo solare	390 mm	235 mm	17 mm	1/10
345696-2	Cavo di ricambio/prolunga	5 m			1/20

Proiettori esterni LED SolarLED Solina

• lampada solare compatta a batteria con modulo solare integrato • incluso sensore di movimento • Colore della luce regolabile (bianco caldo, bianco neutro, bianco freddo) • batteria agli ioni di litio estraibile con presa di ricarica USB-C • regolazione individuale dell'angolo di inclinazione della lampada e del modulo solare

4 modalità di funzionamento:

• luminosità del 3 %, in caso di riconoscimento di un movimento luminosità del 100 % per 30 secondi • lampada spenta, in caso di riconoscimento di un movimento luminosità del 100 % per 30 secondi • luminosità del 3 %, nessun riconoscimento dei movimenti • Luce spenta



Specifiche tecniche	345695
Efficienza luminosa	123 lm/W
Angolo di illuminazione (angolo di luminanza)	120 °
Materiale	Plastica ABS / Policarbonato
Tensione nominale batteria	3,7 V
Tecnologia a batteria	Li-Ion
Capacità della batteria	2.600 mAh
Durata di illuminazione	ca. 8 h
Tipo di modulo solare	policristallino
Potenza modulo solare	2 W
Tensione nominale modulo solare	5,5 V
Tipo di protezione IP33	IP54

N. art.	Potenza	Lunghezza	Larghezza	Altezza	Flusso luminoso	Temperatura di colore			€
345695	13 W	16,8 cm	4 cm	19,1 cm	1.600 lm	3.000 K / 4.000 K / 6.500 K	1/20	480	



Proiettore LED Comfort Pro

Il proiettore LED di alta qualità assicura, grazie all'ottica delle lente integrate, un'illuminazione estremamente omogenea e al contempo riduce sia l'abbagliamento che i contrasti tra luci e ombre. Pertanto è ideale per l'illuminazione mirata e confortevole di maneggi ed altre aree sia in interni che in esterni.

5 anni di garanzia



- le lenti ottiche integrate assicurano un'irradiazione estremamente ampia e diretta in avanti
- La luce viene diretta dove serve - scarso inquinamento luminoso • riduzione dell'abbagliamento e dei contrasti luce-ombra • protetto dall'immersione temporanea ed ermetico alla polvere (grado di protezione IP67) • non produce sfarfallio, pertanto è adatto anche per animali con risoluzione visiva elevata • Copertura in vetro temprato • con staffa di montaggio integrata e cavi di collegamento 1,5 m • Montaggio su piloni possibile con adattatore opzionale (345413) • adatto all'uso interno ed esterno • 5 anni di garanzia



200 W



100 W



50 W

fascio estremamente ampio e rivolto in avanti

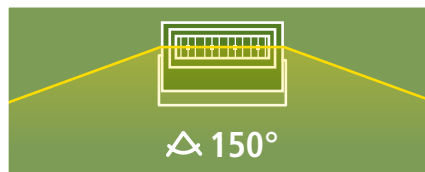
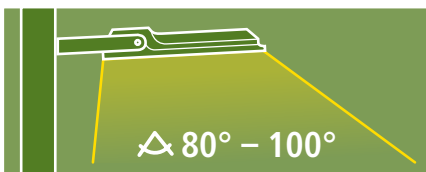

Specifiche tecniche	345410
Tensione	100 - 277 V AC
Frequenza di rete	50 - 60 Hz
Efficienza luminosa	160 lm/W
Angolo di illuminazione (angolo di luminanza)	150 °
Durata utile del chip (L70)	> 100.000 h
Funzione dimmer	1...10 V, 10 V PWM, resistenza 0 - 100 kΩ
Materiale	alluminio rivestito a polvere / Policarbonato / Acciaio inox / vetro temprato
Impiego a temperatura ambiente	-40 - 50 °C
Resa dei colori (CRI)	Ra > 80
Fattore di potenza	> 0,9
Resistenza agli urti	IK08
Tipo di protezione IP33	IP67



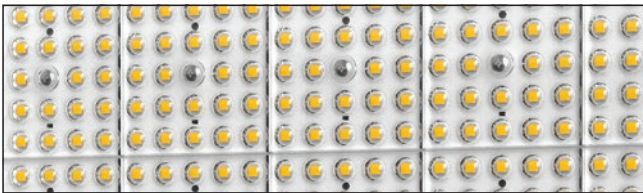

Luce perfetta per cavallo e cavaliere con Comfort Pro 200 W

I cavalli, in quanto animali originari della steppa, hanno un fabbisogno elevato di luce, ma sono anche animali da fuga e quindi hanno un campo visivo molto ampio (340 °). Vedono soprattutto nelle tonalità del verde e del blu e si adattano lentamente al passaggio da luce a oscurità. La luce LED a largo fascio Comfort Pro 200 W è adatta a queste esigenze e particolarità e di conseguenza è perfetta per l'illuminazione dei maneggi. Offre un'intensità d'illuminazione elevata con uno spettro luminoso adatto ai cavalli. Un'illuminazione omogenea riduce l'abbagliamento e il contrasto luce-ombra e la luce viene deviata solo dove è necessaria. Luce perfetta per cavallo e cavaliere! Ulteriori informazioni sono disponibili nell'opuscolo "Illuminazione a LED per cavalli".

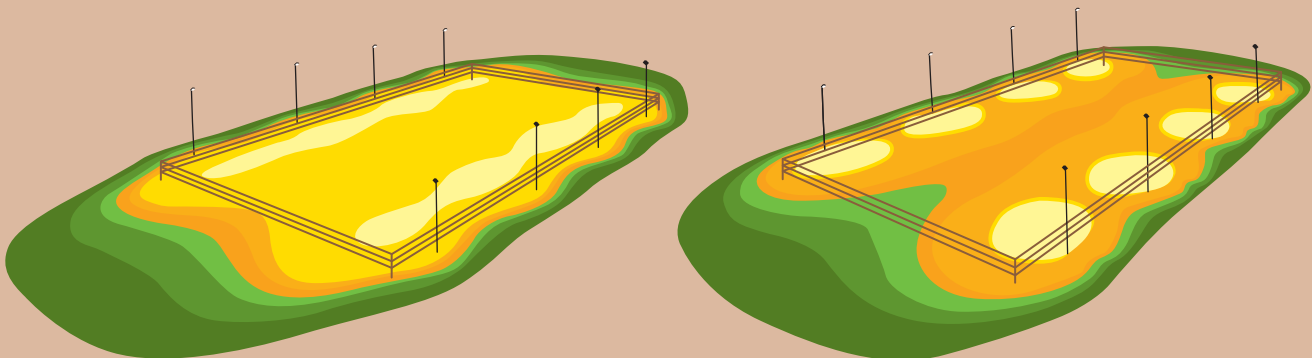

confronto tra illuminazione del maneggio del Comfort Pro 200 W (immagine a sinistra) con luce a largo fascio standard (immagine a destra)



N. art.	Potenza	Lunghezza	Larghezza	Altezza	Funzione dimmer	Flusso luminoso	Temperatura di colore			€
345410	50 W	21,7 cm	32,3 cm	5,1 cm	dimmerabile	8.000 lm	5.700 K	1/5	90	
345411	100 W	34,3 cm	36,9 cm	5,6 cm	dimmerabile	16.000 lm	5.700 K	1/3	54	
345412	200 W	39,3 cm	42,2 cm	5,8 cm	dimmerabile	32.000 lm	5.700 K	1	26	

N. art.	Descrizione		€
345413	Adattatore per montaggio su piloni	1/12	



Proiettori esterni LED

- per l'illuminazione omogenea di stalle, fienili, tettoie, cortili, giardini ecc.
- con chip LED SMD a risparmio energetico
- consumo elettrico inferiore fino al 90 %
- elevata potenza luminosa di 120 lm/W
- Angolo regolabile tramite la staffa di montaggio mobile
- corpo robusto in alluminio pressofuso con vetro di sicurezza
- protetto da polvere e spruzzi d'acqua
- incl. 1 m di cavo di collegamento
- Area di rilevamento, durata di accensione e luminosità regolabili (modelli con sensore di movimento)
- Testato GS
- 2 anni di garanzia



Specifiche tecniche	345660
Tensione	220 - 240 V
Frequenza di rete	50 - 60 Hz
Efficienza luminosa	120 lm/W
Angolo di illuminazione (angolo di luminanza)	110 °
Durata utile del chip (L70)	~ 30.000 h
Materiale	Alluminio pressofuso
Resa dei colori (CRI)	Ra > 80
Lunghezza cavo	100 cm
Grado di protezione (senza sensore di movimento)	IP65
Grado di protezione (con sensore di movimento)	IP44

N. art.	Descrizione	Potenza	Larghezza	Altezza	Profondità	Funzione dimmer	Flusso luminoso	Temperatura di colore			€
345660	senza sensore di movimento	10 W	8,8 cm	3,2 cm	6,2 cm	non dimmerabile	1.200 lm	5.000 K	1/50	1.200	
345661	senza sensore di movimento	20 W	10 cm	3,5 cm	7 cm	non dimmerabile	2.400 lm	5.000 K	1/30	1.200	
345662	senza sensore di movimento	30 W	13,5 cm	3,5 cm	11 cm	non dimmerabile	3.600 lm	5.000 K	1/20	600	
345663	senza sensore di movimento	50 W	18 cm	3,5 cm	14,3 cm	non dimmerabile	6.000 lm	5.000 K	1/18	648	
345664	senza sensore di movimento	100 W	21 cm	16,5 cm	3,5 cm	non dimmerabile	12.000 lm	5.000 K	1/10	350	
345665	con sensore di movimento	10 W	8,8 cm	4,5 cm	12,5 cm	non dimmerabile	1.200 lm	5.000 K	1/40	960	
345666	con sensore di movimento	20 W	10 cm	5 cm	14 cm	non dimmerabile	2.400 lm	5.000 K	1/30	540	
345667	con sensore di movimento	30 W	13,5 cm	5 cm	17,5 cm	non dimmerabile	3.600 lm	5.000 K	1/30	540	
345668	con sensore di movimento	50 W	18 cm	5 cm	20,7 cm	non dimmerabile	6.000 lm	5.000 K	1/16	384	

Lampada ovale a LED

- soluzione ideale per le zone di attraversamento, garage, cantine ecc.
- corpo robusto in materiale plastico con copertura satinata • protezione dagli spruzzi d'acqua • montaggio a soffitto o parete • con chip LED SMD a risparmio energetico • consumo di corrente inferiore fino all'80 % • ideale per l'esterno • 2 anni di garanzia

Specifiche tecniche	345606
Tensione	220 - 240 V AC
Frequenza di rete	50 - 60 Hz
Efficienza luminosa	80 lm/W
Angolo di illuminazione (angolo di luminanza)	100 °
Durata utile del chip (L70)	> 30.000 h
Resa dei colori (CRI)	Ra > 80
Tipo di protezione IP33	IP54



N. art.	Potenza	Lunghezza	Larghezza	Altezza	Funzione dimmer	Flusso luminoso	Temperatura di colore			€
345606	5,5 W	16,9 cm	11,5 cm	7,6 cm	non dimmerabile	450 lm	6.500 K	1/12/24	432	



Comando per illuminazione a LED

Con il comando per illuminazione è possibile accendere o spegnere l'illuminazione artificiale mediante una funzione temporizzata e in base alla luce naturale presente, oppure con la dimmerazione automatica è possibile ottenere addirittura un livello di illuminazione costante (per es. min. 200 lux). In questo modo si ottengono le condizioni di illuminazione ideali ogni giorno e ad ogni stagione, riducendo allo stesso tempo il consumo di corrente. Comfort per animali e persone!

- per una regolazione dell'illuminazione adeguata in base alla luce solare /o temporizzata
- quattro diversi circuiti di illuminazione (gruppi) regolabili in maniera indipendente, di cui due con funzione di attenuazione luminosità
- per luci a LED con interfaccia da 1 a 10 V
- alloggiamento sopra intonaco incassato per il montaggio nella sala tecnica
- Protezione dall'umidità e dalla polvere (IP65)
- per massimo 50 lampade da 150 Watt (fino a 15 lampade sui circuiti a luminosità attenuabile 1 e 2 e fino a 10 lampade per i circuiti 3 e 4)
- un sensore di luminosità in dotazione (possibilità di richiedere fino a quattro sensori di luminosità)
- ingresso per massimo quattro segnali sensore
- praticità di gestione mediante display e tre tasti di comando
- con documentazione dettagliata e descrizione dei morsetti
- Materiale del corpo esterno: Plastica



facilità di installazione tramite elettricista specializzato

Specifiche tecniche	345000
Tensione di alimentazione	230 V / 400 V
Protezione	B16 A
Collegamenti poli	3 poli
Valore max. della corrente per ogni uscita	16 A
Max. corrente totale circuito 3 e 4	16 A
Numero di circuiti	4
Numero di circuiti dimmerabili	2
Potenza di interruzione max.	11 kVA
Funzione dimmer circuito 1 e 2	1...10 V
Numero max. di sensori di luminosità	4
Numero max. di segnali sensore	4
Tipo di protezione IP33	IP65

N. art.	Materiale	Larghezza	Altezza		€
345000	Plastica	300 mm	450 mm	1	

N. art.	Descrizione	Lunghezza	Larghezza	Altezza		€
345001	Sensore per comando	11 cm	6,5 cm	3,5 cm	1/4	



345001





Apparecchio d'illuminazione a LED HiLED Pro

La lampada a LED di alta qualità è adatto sia per l'agricoltura, sia per molti altri settori in ambito commerciale e industriale.

- resistente all'ammoniaca
- estremamente efficace grazie all'efficienza luminosa elevata
- particolare forma del corpo raffreddante per una deviazione ottimizzata del calore
- protetto dai getti d'acqua ed ermetico alla polvere (grado di protezione IP65)
- non produce sfarfallio, pertanto è adatto anche per animali con risoluzione visiva elevata
- Copertura in vetro temperato
- con marcatura D secondo DIN EN 60598-2-24, che lo rende idoneo alle zone a rischio d'incendio per la presenza di polveri o fibre infiammabili (fienili, mangimi, lettiere, ecc.)
- ideale per l'esterno
- 5 anni di garanzia

5 anni di garanzia



Specifiche tecniche	345920
Tensione	100 - 277 V AC
Frequenza di rete	50 - 60 Hz
Efficienza luminosa	160 lm/W
Angolo di illuminazione (angolo di luminanza)	120 °
Durata utile del chip (L70)	> 80.000 h
Tipo di LED	SMD
Funzione dimmer	1...10 V, 10 V PWM, resistenza 0 - 100 kΩ
Materiale	Alluminio pressofuso con rivestimento anticorrosione / vetro temperato / Acciaio inox
Impiego a temperatura ambiente	-30 - 50 °C
Resa dei colori (CRI)	Ra > 80
Fattore di potenza	> 0,9
Tipo di protezione IP33	IP65

N. art.	Potenza	Lunghezza	Larghezza	Altezza	Funzione dimmer	Flusso luminoso	Temperatura di colore		€
345920	100 W	15,5 cm	23,8 cm	23,8 cm	dimmerabile	16.000 lm	5.700 K	1/8	
345921	150 W	16,2 cm	25,5 cm	25,5 cm	dimmerabile	24.000 lm	5.700 K	1/8	
345922	200 W	16,6 cm	29,9 cm	29,9 cm	dimmerabile	32.000 lm	5.700 K	1/4	

N. art.	Descrizione	Colore	Materiale		€
345923	Staffa per il montaggio a soffitto e a parete Apparecchio d'illuminazione a LED HiLED Pro	nero	Metallo	1/20	



Apparecchio d'illuminazione a LED MultiLED Pro

La lampada a LED di alta qualità è adatto sia per l'agricoltura, sia per molti altri settori in ambito commerciale e industriale. Con i tre moduli ruotabili singolarmente, la lampada offre una ripartizione della luce regolabile individualmente e si presta a un impiego estremamente versatile come luce a largo fascio o proiettore per grandi ambienti.

- resistente all'ammoniaca
- estremamente efficace grazie all'efficienza luminosa elevata
- particolare forma del corpo raffreddante per una deviazione ottimizzata del calore
- protetto dai getti d'acqua ed ermetico alla polvere (grado di protezione IP65)
- non produce sfarfallio, pertanto è adatto anche per animali con risoluzione visiva elevata
- Copertura in vetro temprato
- con marcatura D secondo DIN EN 60598-2-24, che lo rende idoneo alle zone a rischio d'incendio per la presenza di polveri o fibre infiammabili (fienili, mangimi, lettiere, ecc.)
- ideali per l'esterno
- 5 anni di garanzia

5 anni di garanzia



Specifiche tecniche	345975
Tensione	100 - 277 V AC
Frequenza di rete	50 - 60 Hz
Efficienza luminosa	160 lm/W
Angolo di illuminazione (angolo di luminanza)	120 °
Durata utile del chip (L70)	> 80.000 h
Tipo di LED	SMD
Funzione dimmer	1...10 V, 10 V PWM, resistenza 0 - 100 kΩ
Materiale	Alluminio pressofuso con rivestimento anticorrosione / vetro temprato / Acciaio inox
Impiego a temperatura ambiente	-40 - 50 °C
Resa dei colori (CRI)	Ra > 80
Fattore di potenza	> 0,9
Tipo di protezione IP33	IP65

N. art.	Descrizione	Potenza	Lunghezza	Larghezza	Altezza	Funzione dimmer	Flusso luminoso	Temperatura di colore		€
345975	2 moduli girevoli	150 W	12,7 cm	35,3 cm	30 cm	dimmerabile	19.500 lm	5.700 K	1/4	
345976	3 moduli girevoli	225 W	13,5 cm	44,1 cm	30 cm	dimmerabile	36.000 lm	5.700 K	1	



Tubi LED EcoTUBE Plus

- Tubo lampada in vetro con speciale rivestimento in plastica, impedisce il penzolamento e al contempo assicura una protezione ottimale dalle schegge
- l'angolo di illuminazione molto alto assicura un'illuminazione particolarmente omogenea
- non produce sfarfallio, pertanto è adatto anche per volatili con risoluzione visiva elevata
- numero di cicli molto elevato
- estremamente efficace grazie all'efficienza luminosa elevata
- indicato solo per lampade con ballast elettromagnetico convenzionale (KVG/VVG)
- Testato dal TÜV
- 5 anni di garanzia



Specifiche tecniche	345654
Tensione	220 - 240 V AC
Frequenza di rete	50 - 60 Hz
Angolo di illuminazione (angolo di luminanza)	210 °
Durata utile del chip (L70)	> 50.000 h
Resa dei colori (CRI)	Ra > 80
Porta lampada	G13
Forma del bulbo	T8



non produce sfarfallio

5 anni di garanzia



N. art.	Potenza	Lunghezza	Funzione dimmer	Flusso luminoso	Temperatura di colore		€
345654	24 W	150 cm	non dimmerabile	4.000 lm	4.000 K	1/10	
345652	24 W	150 cm	non dimmerabile	4.000 lm	6.500 K	1/10	
345655	18 W	120 cm	non dimmerabile	3.000 lm	4.000 K	1/10	
345653	18 W	120 cm	non dimmerabile	3.000 lm	6.500 K	1/10	

Lampada LED per ambienti umidi SlimLINE

- per l'illuminazione di stalle, maneggi, fienili, capannoni industriali e magazzini, officine, cantine, ecc.
- per altezze dei soffitti basse o medio-alte e ideale per la sostituzione di tubi fluorescenti
- non produce sfarfallio, pertanto perfettamente adatto anche per volatili
- illuminazione omogenea e senza abbagliamento grazie alla copertura satinata
- corpo stabile e antiurto in PC
- protetto dai getti d'acqua ed ermetico alla polvere (grado di protezione IP66)
- inclusi cavo di collegamento e clip di montaggio in acciaio inox
- con marcatura D secondo DIN EN 60598-2-24, che lo rende idoneo alle zone a rischio d'incendio per la presenza di polveri o fibre infiammabili (fienili, mangimi, lettiere, ecc.)
- 3 anni di garanzia

Specifiche tecniche	345461
Tensione	220 - 240 V AC
Frequenza di rete	50 - 60 Hz
Efficienza luminosa	140 lm/W
Angolo di illuminazione (angolo di luminanza)	120 °
Durata utile del chip (L70)	> 50.000 h
Materiale	Policarbonato / Acciaio inox
Impiego a temperatura ambiente	-20 - 40 °C
Resa dei colori (CRI)	Ra > 80
Fattore di potenza	> 0,9
Tipo di protezione IP33	IP66



3 anni di garanzia



N. art.	Potenza	Lunghezza	Larghezza	Altezza	Funzione dimmer	Flusso luminoso	Temperatura di colore			€
345461	35 W	120 cm	5,2 cm	5,4 cm	non dimmerabile	4.900 lm	6.000 K	1/12	168	
345462	45 W	150 cm	5,2 cm	5,4 cm	non dimmerabile	6.300 lm	6.000 K	1/12	168	

Plafoniera per tubi LED, per ambienti umidi

- esclusivamente per tubi LED T8
- non richiede uno starter di derivazione
- protetto dai getti d'acqua ed ermetico alla polvere (grado di protezione IP65)
- corpo esterno infrangibile con una resistenza elevata all'ammoniaca
- incluse clip di montaggio in acciaio inox
- con marcatura D secondo DIN EN 60598-2-24, che lo rende idoneo alle zone a rischio d'incendio per la presenza di polveri o fibre infiammabili (fienili, mangimi, lettiere, ecc.)

Specifiche tecniche	345670
Tensione	220 - 240 V AC
Frequenza di rete	50 - 60 Hz
Potenza max. dei tubi LED utilizzati	18 W
Porta lampada	G13
Tipo di protezione IP33	IP65
Classe di protezione	I



Corpi luminosi non forniti!

N. art.	Colore	Lunghezza			€
345670	grigio	120 cm	1/12	168	
34567	grigio	150 cm	1/9	135	

Lampada LED per ambienti umidi FarmLINE

Perfettamente indicato per l'impiego in condizioni severe in ambienti bagnati, umidi o polverosi!

- per l'illuminazione di stalle, maneggi, capannoni industriali, depositi, fienili, officine, ecc.
- con chip LED ad alte prestazioni integrati (non occorrono tubi fluorescenti o tubi LED)
- protetto dai getti d'acqua ed ermetico alla polvere (grado di protezione IP65)
- con marcatura D secondo DIN EN 60598-2-24, che lo rende idoneo alle zone a rischio d'incendio per la presenza di polveri o fibre infiammabili (fienili, mangimi, lettieri, ecc.)
- corpo stabile e antiurto in PC
- illuminazione omogenea e senza abbagliamento grazie alla copertura satinata
- include clip di montaggio in acciaio inox
- 3 anni di garanzia

Specifiche tecniche	345470
Tensione	220 - 240 V AC
Frequenza di rete	50 - 60 Hz
Efficienza luminosa	128 lm/W
Angolo di illuminazione (angolo di luminanza)	120 °
Durata utile del chip (L70)	> 50.000 h
Materiale	Policarbonato / Acciaio inox
Impiego a temperatura ambiente	-20 - 40 °C
Resa dei colori (CRI)	Ra > 80
Fattore di potenza	> 0,9
Tipo di protezione IP33	IP65
Classe di protezione	I



3 anni di garanzia



N. art.	Potenza	Lunghezza	Larghezza	Altezza	Funzione dimmer	Flusso luminoso	Temperatura di colore			€
345470	25 W	119 cm	9,5 cm	7,5 cm	non dimmerabile	3.200 lm	6.000 K	1/6	72	
345471	50 W	149 cm	9,5 cm	7,5 cm	non dimmerabile	6.400 lm	6.000 K	1/6	72	

Apparecchio d'illuminazione a LED HiLED Evo

L'apparecchio a LED compatto è la scelta ideale per un'illuminazione economicamente molto conveniente per svariati campi d'impiego in immobili aziendali poco utilizzati e ma anche per padiglioni commerciali e capannoni industriali.

- non consigliato per l'impiego all'interno di stalle con elevate concentrazioni di ammoniaca
- estremamente efficace grazie all'efficienza luminosa elevata
- design compatto ed efficiente
- protetto dai getti d'acqua ed ermetico alla polvere (grado di protezione IP66)
- Copertura in policarbonato
- 3 anni di garanzia



Specifiche tecniche	345930
Tensione	100 - 240 V AC
Frequenza di rete	50 - 60 Hz
Efficienza luminosa	150 lm/W
Angolo di illuminazione (angolo di luminanza)	120 °
Durata utile del chip (L70)	> 50.000 h
Tipo di LED	SMD
Funzione dimmer	1...10 V, 10 V PWM, resistenza 0 - 100 kΩ
Materiale	Alluminio pressofuso con rivestimento anticorrosione / Policarbonato / Acciaio inox
Impiego a temperatura ambiente	-30 - 50 °C
Resa dei colori (CRI)	Ra > 80
Fattore di potenza	> 0,9
Tipo di protezione IP33	IP66

3 anni di garanzia



N. art.	Potenza	Lunghezza	Larghezza	Altezza	Funzione dimmer	Flusso luminoso	Temperatura di colore		€
345930	75 W	15,8 cm	26,5 cm	26,5 cm	dimmerabile	11.250 lm	5.700 K	1/2	
345931	125 W	15,8 cm	26,5 cm	26,5 cm	dimmerabile	18.750 lm	5.700 K	1	
345932	175 W	16 cm	30 cm	30 cm	dimmerabile	26.250 lm	5.700 K	1	

N. art.	Descrizione	Colore	Materiale		€
345933	Staffa per il montaggio a soffitto e a parete Apparecchio d'illuminazione a LED HiLED Evo	nero	Metallo	1/20	



Lampada tascabile a LED MiniFire 300

• potente lampada tascabile a LED ricaricabile da 300 Lumen • robusta scocca in alluminio con un design molto snello • funzione di messa a fuoco continua • con clip per un facile fissaggio alla cintura, al taschino della camicia o sim. • ideale per i lavori in spazi bui e ristretti: lavori di manutenzione, lavori di ispezione, ecc. • Porta di ricarica USB-C (batteria Li-Ion ricaricabile inclusa) • incl. cavo USB



Specifiche tecniche	345624
Livelli di luminosità	3 livelli di luminosità
Livelli di luminosità modi	100 % / 50 % / Lampeggiamento
Capacità della batteria	1.000 mAh
Tempo di carica della batteria	1,5 h
Durata di illuminazione	~ 3 h
Tipo di protezione IP33	IP44



N. art.	Colore	Lunghezza	Larghezza	Flusso luminoso		€
345624	nero	10,3 cm	1,6 cm	300 lm	1/20/40	

Lampada tascabile a LED ProFire 1800

• potente lampada tascabile a LED ricaricabile da 1800 Lumen • robusta scocca in alluminio • funzione di messa a fuoco continua • con passamano • ideale per lavori o attività in luoghi bui: officina, lavori di manutenzione, casa, outdoor, campeggio • Porta di ricarica USB-C (batteria Li-Ion ricaricabile inclusa) • incl. cavo USB



Specifiche tecniche	345625
Livelli di luminosità	5 livelli di luminosità
Livelli di luminosità modi	100 % / 50 % / 25 % / Lampeggiamento / SOS
Capacità della batteria	4.000 mAh
Tempo di carica della batteria	5 h
Durata di illuminazione	~ 5 h
Tipo di protezione IP33	IP44



N. art.	Colore	Lunghezza	Larghezza	Flusso luminoso		€
345625	nero	17 cm	3,9 cm	1.800 lm	1/20/40	

Lampada tascabile a LED FlexFire 1000

• potente lampada tascabile a LED ricaricabile da 1000 Lumen • robusta scocca in alluminio • Lampada da testa con funzione di rotazione a 90° • con clip per un facile fissaggio alla cintura, al taschino della camicia o sim. • con magnete all'estremità della scocca per un fissaggio flessibile a superfici metalliche • ideale per lavori o attività in luoghi bui: officina, lavori di manutenzione, lavori di ispezione, casa, outdoor, campeggio • Porta di ricarica USB-C (batteria Li-Ion ricaricabile inclusa) • incl. cavo USB



Specifiche tecniche	345626
Livelli di luminosità	5 livelli di luminosità
Livelli di luminosità modi	100 % / 50 % / 25 % / Lampeggiamento / SOS
Capacità della batteria	2.200 mAh
Tempo di carica della batteria	5 h
Durata di illuminazione	~ 5 h
Tipo di protezione IP33	IP44



N. art.	Colore	Lunghezza	Larghezza	Flusso luminoso		€
345626	nero	13,7 cm	2,5 cm	1.000 lm	1/20/40	

Proiettore LED mobile

- potente proiettore a LED ricaricabile • Base d'appoggio apribile a 90° per l'installazione o l'aggancio • Moschettone e magnete integrato per un montaggio flessibile
- scocca robusta e compatta con protezione per i bordi • con indicatore del livello di carica • ideale per i lavori nei luoghi bui: officina, cantiere, outdoor, campeggio
- Porta di ricarica USB-C (batteria Li-Ion ricaricabile inclusa) • incl. cavo USB

345627: funzione powerbank aggiuntiva



Specifiche tecniche	345627
Livelli di luminosità	4 livelli di luminosità
Livelli di luminosità modi	25 % / 50 % / 100 % / Lampeggiamento
Tensione	3,7 V
Tecnologia a batteria	Li-Ion
Capacità della batteria	4.000 mAh
Tempo di carica della batteria	2,5 h
Durata di illuminazione	ca. 9 h
Tipo di protezione IP33	IP54

N. art.	Descrizione	Colore	Potenza	Lunghezza	Larghezza	Altezza	Flusso luminoso			€
345627	WorkFire 2200	nero / grigio	20 W	11,5 cm	11,5 cm	4,7 cm	2.200 lm	1/30	900	

Lampada manuale a LED WorkFire 350

- lampada manuale a LED ricaricabile con due fonti luminose e possibilità di montaggio flessibili • luce principale laterale (LED COB da 5 W, 350 Lumen) e luce da testa aggiuntiva (LED da 3 W, 120 Lumen) • Funzione dimmer: le intensità luminose possono essere regolate in continuo per mezzo di pulsanti • utilizzabile in modo flessibile e in base al luogo di lavoro grazie al gancio ruotabile a 360°, al piede di sostegno ripiegabile a 180° e ai due magneti integrati • con clip per un facile fissaggio alla cintura, al taschino della camicia o sim. • con indicatore del livello di carica e funzione powerbank • ideale per i lavori nei luoghi bui: officina, lavori di manutenzione, lavori di ispezione, casa, outdoor, campeggio • Porta di ricarica USB-C (batteria Li-Ion ricaricabile inclusa) • incl. cavo USB



Specifiche tecniche	345628
Livelli di luminosità	continuo
Capacità della batteria	2.000 mAh
Tempo di carica della batteria	2,5 h
Durata di illuminazione	~ 4 h
Tipo di protezione IP33	IP22

N. art.	Colore	Lunghezza	Larghezza	Flusso luminoso			€
345628	nero	19 cm	5,8 cm	350 lm	1/50	1.000	



digitale bilancia sospesa DigiScale 50

• molto maneggevole • alta precisione • nastro graduato estraibile (lunghezza: 100 cm) • indicatore di temperatura (°C) • funzione di spegnimento automatico • funzione tara • funzione Data Hold • calibrabile • pesatura rapida e affidabile • per bilance non soggette a obbligo di taratura • con staffa di fissaggio • incl. istruzioni per l'uso • Batteria inclusa in dotazione

Specifiche tecniche	29920
Classe di precisione	OIML III
Visualizzazione	LCD 4 cifre
Altezza numero	15 mm
Funzione tara	100% del campo di pesatura
Peso	185 g
Impiego a temperatura ambiente	0 - 40 °C
Unità di pesatura commutabile	kg / lb / oz
Funzionamento a batteria	2 x 3 V - CR2032 Litio



fino a 50 kg



N. art.	Descrizione		€
29918	Batteria a bottone 3 Volt	1/20	

N. art.	Colore	Materiale	Suddivisione pesatura (d)	Intervallo di pesatura		€
29920	nero	Plastica	20 g	0,4 - 50 kg	1/10/60	

digitale bilancia sospesa DigiScale 300

• per uso professionale: veloce, precisa e robusta • corpo resistente alla rottura, antiruggine, antistatico e leggero • gancio sospeso e maniglia ruotabile di 360° • funzione di spegnimento automatico • funzione tara • pesatura rapida e affidabile • per bilance non soggette a obbligo di taratura • con fissaggio a moschettone • incl. istruzioni per l'uso

Specifiche tecniche	29921
Classe di precisione	OIML III
Visualizzazione	LED 5 cifre
Altezza numero	15 mm
Funzione tara	100% del campo di pesatura
Impiego a temperatura ambiente	-10 - 40 °C
Unità di pesatura commutabile	kg / lb
Tecnologia a batteria	Li-Ion
Tensione batteria	7,4 V
Capacità della batteria	2 Ah

fino a 300 kg



N. art.	Materiale	Suddivisione pesatura (d)	Intervallo di pesatura			€
29921	Plastica	100 g	2 - 300 kg	1/10	80	

digitale bilancia sospesa DigiScale 1000

• per uso professionale: veloce, precisa e robusta • corpo resistente alla rottura, antiruggine, antistatico e leggero • Gancio per sospensione ruotabile a 360° • funzione di spegnimento automatico • Funzione Hold • funzione tara • salvataggio, consultazione e somma di valori • pesatura rapida e affidabile • per bilance non soggette a obbligo di taratura • con gancio per sospensione • incl. istruzioni per l'uso

Specifiche tecniche	29922
Classe di precisione	OIML III
Visualizzazione	LED 5 cifre
Altezza numero	30 mm
Funzione tara	100% del campo di pesatura
Capacità di sovraccarico	400 %
Impiego a temperatura ambiente	-10 - 40 °C
Unità di pesatura commutabile	kg / lb
Tensione batteria	6 V
Capacità della batteria	10 Ah

fino a 1000 kg



N. art.	Suddivisione pesatura (d)	Intervallo di pesatura			€
29922	500 g	50 - 1.000 kg	1/4	64	

Bilancia per animali

La bilancia per animali PS è sinonimo di una pesatura semplice, comoda e precisa. Si contraddistingue per la grande facilità d'uso e di installazione e inoltre non richiede praticamente alcuna manutenzione.

- Display LCD con indicatore digitale
- 5 m di cavo per il collegamento alla piattaforma
- Alimentazione da rete a 230 Volt o a batteria
- interfaccia RS232 (Full Duplex) per il collegamento di stampanti, display esterni, ecc. (cavo RS232 fornito)
- Spegnimento automatico
- Corpo in acciaio inox (PS 1000/2000) o in pregiata plastica ABS (PS 3000)
- incluso supporto da parete
- Supporto (altezza 1 m) disponibile in opzione
- Hold (funzione di pesatura animali): Il peso medio viene calcolato in pochi secondi dalla salita e rimane sul display finché il successivo animale non sale sulla piattaforma. Perfetta per le fluttuazioni di peso degli animali irrequieti.
- Alimentatore incluso
- Batteria non inclusa in dotazione

Piattaforma PS 3000:

- struttura in acciaio estremamente robusta verniciata a polveri con ampia superficie, progettata per gli animali di grandi dimensioni
- il tappetino antiscivolo in gomma integrato trattiene particolarmente bene

Funzioni:

- Hold (funzione di pesatura animali): Il peso medio viene calcolato in pochi secondi dalla salita e rimane sul display finché il successivo animale non sale sulla piattaforma. Perfetta per le fluttuazioni di peso in caso di animali irrequieti
- Print: Invio dei dati tramite interfaccia RS232
- Units: Cambio della visualizzazione tra kg e lb
- Tare: Funzione tara (visualizzazione del peso netto)

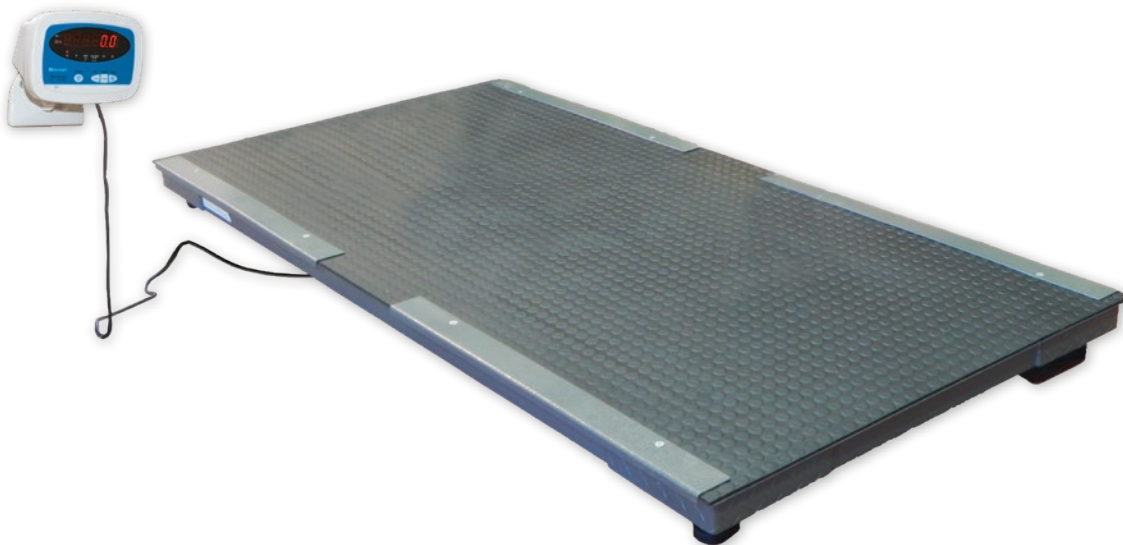

Specifiche tecniche	291312
Visualizzazione	LCD
Funzione tara	100% del campo di pesatura
Capacità di sovraccarico	150 %
Piattaforma di pesatura	200 x 100 x 10 cm
Peso della piattaforma di pesatura	135 kg
Precisione di pesatura	+/- 1,5 kg
Unità di pesatura commutabile	kg / lb
Funzionamento a batteria	6 x 1,5 V - AAA (Micro) Alcaline





N. art.	Descrizione	Suddivisione pesatura (d)	Intervallo di pesatura			€	
291312	PS 3000	500 g	1.500 kg	1	7		

N. art.	Descrizione		€	
291314	Supporto per unità di visualizzazione	1/5		



Bilancia sospesa a quadrante Premium

- per un controllo veloce del peso • per un controllo economico del mangime
- meccanismo e molla di alta qualità • copertura in plexiglas durevole e alloggiamento robusto • con gancio metallico

N. art.	Materiale	Suddivisione pesatura (d)	Intervallo di pesatura			€
29950	Metallo	20 g	5 kg	1/6	240	
29951	Metallo	50 g	10 kg	1/10	240	
29952	Metallo	100 g	25 kg	1/10	240	
29953	Metallo	200 g	50 kg	1/10	240	
29954	Metallo	500 g	100 kg	1/10	240	
2994	Metallo	1 kg	250 kg	1/5	280	

N. art.	Descrizione		€
29904	Coperchio quadrante di ricambio per bilancia 5-250 kg	1/160	



Misuratore di umidità per fieno e paglia

- apparecchio digitale portatile per la misurazione di umidità e temperatura in fieno e paglia pressata • inclusa sonda lunga 55 cm che registra le variazioni della conduttività elettrica di fieno e paglia e le converte in percentuali di umidità • possono essere memorizzati fino a 50 risultati di misurazione • Batteria inclusa in dotazione • da utilizzare con: 1 x 9 V - blocco 6LF22 Alcalina al manganese • 3 anni di garanzia



Specifiche tecniche	29356
Funzionamento a batteria	1 x 9 V - blocco 6LF22 Alcalina al manganese
Visualizzazione	LCD 3 cifre
Intervallo di misurazione della temperatura	1 - 100 °C
Precisione misurazione umidità	10 - 80 %
Lunghezza cavo sensore di misura	140 cm

N. art.	Colore		€
29356	giallo	1/20	



Pistola a spruzzo Komfort

- pregiata doccetta in metallo • superficie antiscivolo e resistente all'abrasione per lavorare con piacere e senza fatica • ugello regolabile in continuo da getto pieno a fine getto nebulizzato
- incl. Attacco per tubo flessibile in 3 stadi e giunto per tubo flessibile a norma (1/2")

N. art.	Attacco	Colore			€
15741	1/2"	nero	1/24	792	

N. art.	Descrizione	Colore	Materiale		€
15731	Attacco per tubo flessibile 3 livelli	nero	Plastica	1/10/500	
15732	Giunto per tubo flessibile	nero	Plastica	1/10/500	



AKS Liquid



AKS liquido protegge il cavallo da eventuali corpi estranei come schegge, fibre o simili evitando gravi lesioni o malattie. Da utilizzare su grandi superfici, porte, pareti e recinzioni. AKS contiene come principio attivo dell'estratto di pepe naturale (capsaicina).

N. art.	Sommario			€
3227325	500 m / Bottiglia	1/6	600	



AKS pasta

• Protegge il cavallo da possibili lesioni dovute all'ingestione o morsicatura di pezzi di materiale • AKS offre una protezione immediata ed efficace

N. art.	Sommario			€
3227324	200 m / Barattolo	1/12	900	



Lavagna da stalla

- Materiale: plastica verniciata
- Stampato su un lato

Name:	geb.:	
Vater:	von:	aus:
Mutter:	von:	aus:
Zuchtgebiet:		
Besitzer:		
Tierarzt:		
Hufschmied:		

N. art.	Stampa	Colore	Lunghezza	Larghezza		€
3251	per cavalli	nero	30 cm	20 cm	1/25	

Gesso

• gesso con punta rotonda • gesso liquido a base d'acqua dall'odore neutro • cancellabile con panno umido da quasi tutte le superfici chiuse come vetro, finestre o tabelloni • Spessore striscia circa 2 - 3 mm • sistema a pompa, agitare accuratamente prima dell'uso, aprire il cappuccio e pompare



N. art.	Colore	tratto sottile	UO	Pezzo / UV		€
29629	bianco	sottile	10 pezzo	10 / confezione	1/10/400	



Moschettone

• Materiale: Metallo zincato



N. art.	Lunghezza	Spessore del materiale	UO	Pezzo / UV		€
3092	60 mm	6 mm	1 confezione	6 / confezione	1	
3093	70 mm	7 mm	1 confezione	6 / confezione	1	
3094	80 mm	8 mm	1 confezione	6 / confezione	1	
3095	90 mm	9 mm	1 confezione	3 / confezione	1	
3096	100 mm	10 mm	1 confezione	3 / confezione	1	

Anello snodato con vite per legno

• Spessore anello: 10 mm • Materiale: Metallo zincato



N. art.	Lunghezza	Spessore del materiale	UO	Pezzo / UV		€
12282/2	80 mm	10 mm	1 confezione	2 / confezione	1	

Anello snodato con vite filettata

• Spessore anello: 10 mm • Materiale: Metallo zincato



N. art.	Lunghezza	Spessore del materiale	UO	Pezzo / UV		€
12281/2	120 mm	10 mm	1 confezione	2 / confezione	1	

Chiavistello per stalla

• qualità robusta • Materiale: Metallo zincato

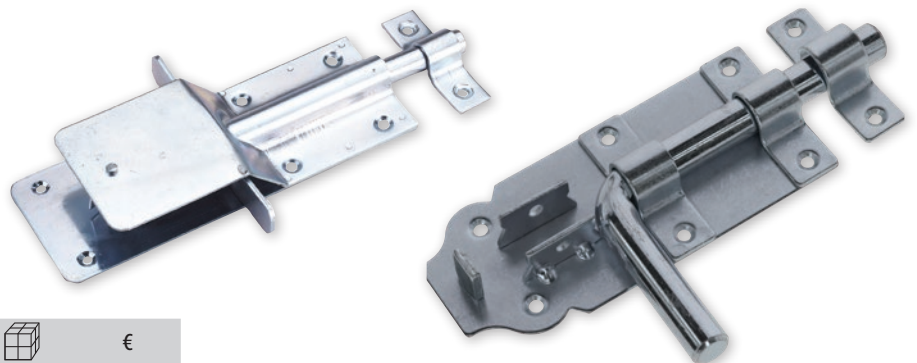

N. art.	Descrizione		€
2984	con chiusura a scatto	1/30	
29841	con chiusura a perno	1/30	

Abbeveratoio con valvola a tubo E21

- abbeveratoio con coppa in acciaio inox, valvola a pendolo e stabile corpo in ghisa
- ideale per bovine da latte grazie all'abbondante flusso d'acqua
- coppa extra-large e larga (Ø 27 cm, altezza 12 cm)
- L'acciaio inox assicura un'igiene dell'acqua ottimale
- Fissaggio a 4 punti su parete o tubo
- Materiale di fissaggio non incluso

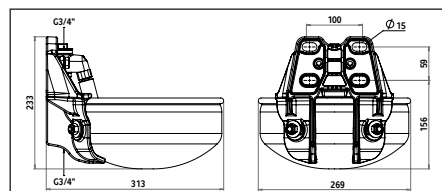

Specifiche tecniche	221860	2218605
Possibilità di collegamento	dall'alto o dal basso	dall'alto o dal basso
Portata	14 l/min a 3 bar, 20 l/min a 5 bar	14 l/min a 3 bar, 20 l/min a 5 bar

N. art.	Attacco dell'acqua	Capacità			€
221860	G 1/2"	5 l	1	60	
2218605	G 3/4"	5 l	1	60	

N. art.	Descrizione	Materiale	Altezza staffa		€
22365	Staffa per fissaggio cavo, coppia	Metallo		1/25	
221971	Staffa protettiva misura 2	metallo zincato a caldo	20 cm	1/4	
221886	Valvola			1/20	



22365



Abbeveratoio con valvola a tubo G51

- grande abbeveratoio a coppa in ghisa grigia
- superficie smaltata di alta qualità
- forma a vaschetta, facile da pulire
- per il montaggio a parete e su tubo

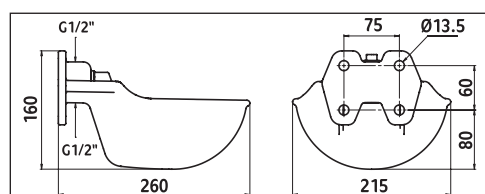

smaltato



Specifiche tecniche	221851
Possibilità di collegamento	dall'alto o dal basso
Portata	8 l/min a 3 bar

N. art.	Colore	Attacco dell'acqua	Capacità			€
221851	nero	G 1/2"	1,7 l	1	84	

N. art.	Descrizione	Colore	Materiale	Attacco	adatto per	Altezza staffa		€
221885	Set valvole a tubo						1/20	
221886	Valvola						1/20	
22365	Staffa per fissaggio cavo, coppia		Metallo				1/25	
221970	Staffa protettiva Misura 1		metallo zincato a caldo			20 cm	1/4	
22209	Tappo cieco	nero	Plastica	G 1/2"	221500, 221800, 222000, 222500, 222005, 222010		1/200/1000	



Top Seller



22365



Abbeveratoio G20

- corpo in ghisa compatto, smaltato con coppa particolarmente grande e profonda
- Diametro vasca: 225 mm
- per il montaggio a parete e su tubo

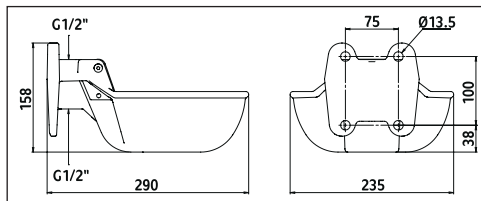

Specifiche tecniche	222020
Dimensioni (l x P x H)	23,5 cm x 29 cm x 15,8 cm
Possibilità di collegamento	dall'alto o dal basso
Portata d'acqua	regolabile in 3 posizioni
Portata	7,5 - 11 l/min (3 bar)
Peso	7,4 kg

N. art.	Colore	Attacco dell'acqua	Capacità			€		
222020	nero	G 1/2"	2 l	1	55			

N. art.	Descrizione	Colore	Materiale	Attacco	adatto per	Altezza staffa		€
223426	Valvola alta pressione		Ottone				1/20/200	
22365	Staffa per fissaggio cavo, coppia		Metallo				1/25	
221970	Staffa protettiva Misura 1		metallo zincato a caldo			20 cm	1/4	
22209	Tappo cieco	nero	Plastica	G 1/2"	221500, 221800, 222000, 222500, 222005, 222010		1/200/1000	

Abbeveratoio con pala in acciaio inox G16

- Abbeveratoio a coppa in ghisa grigia smaltata
- confezionato singolarmente
- per il montaggio a parete e su tubo

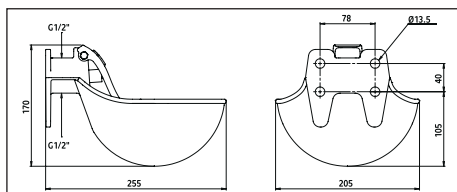

smaltato



Specifiche tecniche	221600
Dimensioni (l x P x H)	20,5 cm x 25,5 cm x 17 cm
Possibilità di collegamento	dall'alto o dal basso
Portata	5 l/min a 3 bar
Peso	3,7 kg

N. art.	Colore	Attacco dell'acqua	Capacità			€		
221600	nero	G 1/2"	1,45 l	1	120			

N. art.	Descrizione	Materiale	Attacco	adatto per	Altezza staffa	UO	Pezzo / UV		€
22202	Valvola	Ottone						1/10/400	
22202/1	Valvola	Ottone				1 confezione	1 / confezione	1	
22210	Piastra di supporto tubo	Metallo						1/100	
221970	Staffa protettiva Misura 1	metallo zincato a caldo			20 cm			1/4	
22209	Tappo cieco	Plastica	G 1/2"	221500, 221800, 222000, 222500, 222005, 222010				1/200/1000	

Kerbl Abbeveratoio Mod. 221500

Robusto abbeveratoio in ghisa grigia verniciata a polvere, con paletta in acciaio inox, uso flessibile come abbeveratoio per bovini o cavalli, con attacco dell'acqua da 1/2 pollice G e flusso d'acqua costante.

- grande e robusto abbeveratoio a coppa in ghisa grigia rivestita a polveri
- paletta igienica e resistente in acciaio inox
- alimentazione idraulica flessibile grazie alle possibilità di allacciamento dall'alto e dal basso
- ideale per bovini, cavalli e altri grandi animali
- superficie liscia e facile da pulire in un elegante colore nero
- approvvigionamento di acqua affidabile con portata costante
- per il montaggio a parete e su tubo

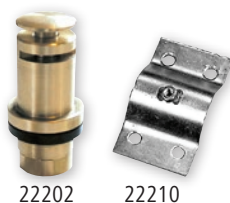
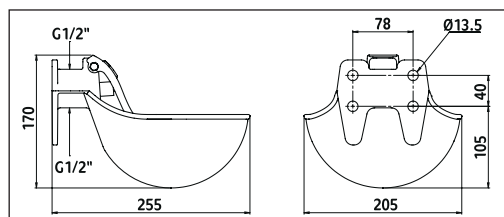

Specifiche tecniche	221500
Dimensioni (l x P x H)	20,5 cm x 25,5 cm x 17 cm
Possibilità di collegamento	dall'alto o dal basso
Portata	5 l/min a 3 bar
Peso	3,7 kg

N. art.	Colore	Attacco dell'acqua	Capacità	UO	Pezzo / UV			€
221500	nero	G 1/2"	1,45 l	2 pezzo	2 / cartone	1/2	96	
221501	nero	G 1/2"	1,45 l			1	105	

N. art.	Descrizione	Colore	Materiale	Attacco	adatto per	Altezza staffa	UO	Pezzo / UV		€
22202	Valvola		Ottone						1/10/400	
22202/1	Valvola		Ottone				1 confezione	1 / confezione	1	
22210	Piastra di supporto tubo		Metallo						1/100	
221970	Staffa protettiva Misura 1		metallo zincato a caldo			20 cm			1/4	
22209	Tappo cieco	nero	Plastica	G 1/2"	221500, 221800, 222000, 222500, 222005, 222010				1/200/1000	

Abbeveratoio Mod. 222000

- grande abbeveratoio a coppa in ghisa grigia rivestita a polveri
- Paletta bloccabile
- Paletta in ghisa
- per il montaggio a parete e su tubo

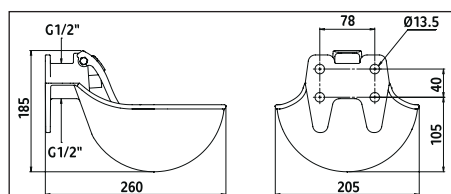

Paletta bloccabile



Specifiche tecniche	222000
Dimensioni (l x P x H)	20,5 cm x 26 cm x 18,5 cm
Possibilità di collegamento	dall'alto o dal basso
Portata	5 l/min a 3 bar
Peso	4,5 kg

N. art.	Colore	Attacco dell'acqua	Capacità	UO	Pezzo / UV			€
222000	nero	G 1/2"	1,5 l	2 pezzo	2 / cartone	1/2	96	

N. art.	Descrizione	Materiale	Altezza staffa	UO	Pezzo / UV		€
22202	Valvola	Ottone				1/10/400	
22202/1	Valvola	Ottone		1 confezione	1 / confezione	1	
22210	Piastra di supporto tubo	Metallo				1/100	
221970	Staffa protettiva Misura 1	metallo zincato a caldo	20 cm			1/4	



Abbeveratoio K75

- portata acqua regolabile (fino a massimo 11 litri/minuto)
- incl. tappo di scarico per semplificare la pulizia • per il montaggio a parete e su tubo • Materiale: Polipropilene



Specifiche tecniche	221875
Possibilità di collegamento	dall'alto o dal basso
Portata	11 l/min a 3 bar

N. art.	Colore	Attacco dell'acqua	Capacità			€
221875	verde	G 1/2"	2,8 l	1	60	
221876	verde	G 3/4"	2,8 l	1	60	

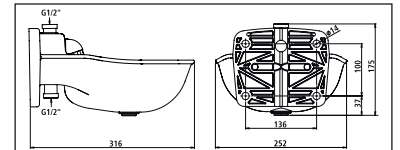

N. art.	Descrizione	Colore	Materiale	Attacco	adatto per	Altezza staffa		€
222019	Staffa per fissaggio cavo, coppia		metallo rivestito a polvere				1	
221971	Staffa protettiva misura 2		metallo zincato a caldo			20 cm	1/4	
221886	Valvola						1/20	
222018	Vite di regolazione		nylon				1/200	
2220405	Tappi di scarico		Plastica				1/30/450/720	
22209	Tappo cieco	nero	Plastica	G 1/2"	221500, 221800, 222000, 222500, 222005, 222010		1/200/1000	
2218606	Tappo cieco	nero	Plastica	G 3/4"			1/200	

Abbeveratoio K71

- abbeveratoio di alta qualità in plastica antiurto • coppa profonda per alimentazione acqua sufficiente per bestiame da latte e da macello • speciale raccordo integrato in ottone che garantisce un collegamento sicuro alla condotta dell'acqua • la paletta ad abbassamento morbido permette di prelevare l'acqua in modo ottimale • montaggio estremamente stabile a parete o su tubo grazie a rinforzo in metallo • con valvola art. 223437 anche per il collegamento a bassa pressione • 4 fori ovali per un fissaggio variabile • Paletta bloccabile

Paletta bloccabile



Specifiche tecniche	221871
Dimensioni (l x P x H)	22,6 cm x 30,5 cm x 16,5 cm
Possibilità di collegamento	dall'alto o dal basso
Portata d'acqua	regolabile in 3 posizioni
Portata	7,5 - 11 l/min (3 bar)

N. art.	Colore	Attacco dell'acqua	Capacità			€
221871	verde	G 1/2"	2,4 l	1	72	

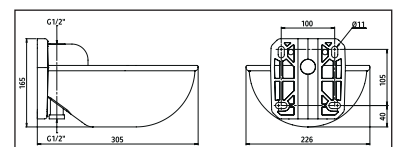

N. art.	Descrizione	Materiale	Attacco	Altezza staffa		€
223426	Valvola alta pressione	Ottone			1/20/200	
223437	Valvola bassa pressione	Plastica			1/100/400	
22501	staffa per fissaggio tubi con piastre stabilizzatrici, a coppie	Metallo			1/25	
221970	Staffa protettiva Misura 1	metallo zincato a caldo		20 cm	1/4	
22209	Tappo cieco	Plastica	G 1/2"		1/200/1000	

Staffa protettiva

- in tubo d'acciaio massiccio zincato a caldo

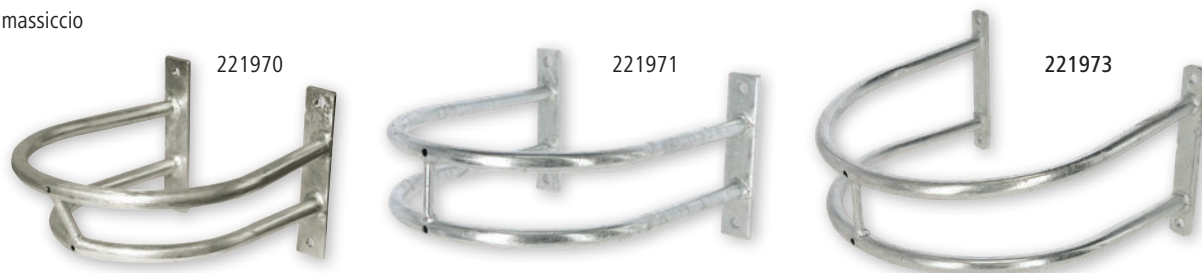

221970: dimensione 1 indicata per abbeveratoi 221971: dimensione 2 indicata per abbeveratoi 221973: dimensione 3 indicata per abbeveratoi

22360, 22375, 22378, 22465, 22466, 22500, 22504, 221000, 221851, 221500, 221600, 221853, 221870, 221871, 221874, 222000, 222005, 222010, 222020, 222030, 222500, 222709

221860, 2218605, 221875, 221876, 222040, 222045, 222050, 222055, 22445, 22355, 225030, 225031, 225032, 225033, 225035, 222070, 222062, 222063, 222064, 222065

222070, 222062, 222063, 222064, 222065, 22195

N. art.	Descrizione	Materiale	Larghezza	Profondità	Altezza incluse piastre di montaggio			€
221970	Misura 1	metallo zincato a caldo	24 cm	30 cm	20 cm	1/4	60	
221971	misura 2	metallo zincato a caldo	29 cm	34 cm	20 cm	1/4	48	
221973	Misura 3	metallo zincato a caldo	41 cm	36,3 cm	22 cm	1/4	32	

Abbeveratoio KN50

per bassa pressione

- abbeveratoio in plastica di alta qualità • con valvola a bassa pressione • paletta bloccabile (accessorio separato)
- staffa di fissaggio e piastre di stabilizzazione NON sono incluse in dotazione • per il montaggio a parete e su tubo

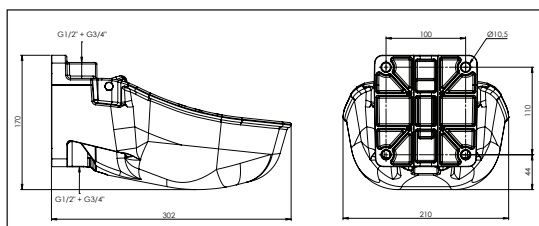

Specifiche tecniche	225035
Dimensioni (l x P x H)	21 cm x 30,2 cm x 17 cm
Possibilità di collegamento	dall'alto o dal basso
Portata	7,2 l/min a 0,5 bar, 10,8 l/min a 0,75 bar
Peso	0,95 kg



22501

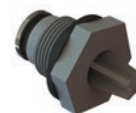

223437

N. art.	Colore	Attacco dell'acqua	Capacità			€
225035	verde	G 1/2" / G 3/4"	2,2 l	1	120	

N. art.	Descrizione	Colore	Materiale	Attacco	Altezza staffa		€
221757	Piastra adattatrice per cisterna da pascolo		Metallo			1/5	
2218606	Tappo cieco	nero	Plastica	G 3/4"		1/200	
221971	Staffa protettiva misura 2		metallo zincato a caldo		20 cm	1/4	
223437	Valvola bassa pressione		Plastica			1/100/400	
22501	staffa per fissaggio tubi con piastre stabilizzatrici, a coppie		Metallo			1/25	
225034	Paletta	nero	Plastica			1/40	



Abbeveratoio K50

- abbeveratoio in plastica di alta qualità • paletta bloccabile (accessorio separato) • fissaggio a 4 fori • adatto per attacco da 1/2" e 3/4" • Materiale di fissaggio non incluso • per il montaggio a parete e su tubo

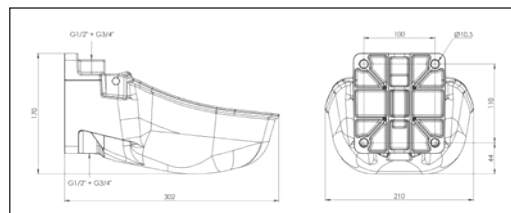

225030



225032



225033



225031



adatto per attacco da 1/2" e 3/4"

Specifiche tecniche	225031
Dimensioni (l x P x H)	21 cm x 30,2 cm x 17 cm
Possibilità di collegamento	dall'alto o dal basso
Portata d'acqua	regolabile in 3 posizioni
Portata	7,5 - 11 l/min (3 bar)
Peso	950 g



N. art.	Descrizione	Colore	Attacco dell'acqua	Capacità	UO	Pezzo / UV			€
225031	Finitura Kerbl	verde	G 1/2" / G 3/4"	2,2 l		1	120		
225032	Finitura Kerbl	verde oliva	G 1/2" / G 3/4"	2,2 l		1	120		
225030	finitura neutra	blu	G 1/2" / G 3/4"	2,2 l		1	120		
225033	finitura neutra	nero	G 1/2" / G 3/4"	2,2 l	2 pezzo	2 / cartone	1/2	160	

N. art.	Descrizione	Colore	Materiale	Attacco	Altezza staffa		€
2218606	Tappo cieco	nero	Plastica	G 3/4"		1/200	
221971	Staffa protettiva misura 2		metallo zincato a caldo		20 cm	1/4	
223426	Valvola alta pressione		Ottone			1/20/200	
22501	staffa per fissaggio tubi con piastre stabilizzatrici, a coppie		Metallo			1/25	
225034	Paletta	nero	Plastica			1/40	
2250341	Fermalingua per abbeveratoio K50					1/50/500	

Abbeveratoio a galleggiante S522

- abbeveratoio con galleggiante in polipropilene, buon rapporto qualità/prezzo • incl. tappo di scarico per semplificare la pulizia



Made in Italy



Specifiche tecniche	22522
Dimensioni (l x P x H)	25,5 cm x 29 cm x 14,5 cm
Possibilità di collegamento	da sinistra o destra
Portata	6,5 l/min a 3 bar

N. art.	Colore	Attacco dell'acqua	Capacità			€
22522	verde	G 1/2"	3 l	1/9	189	



N. art.	Descrizione	Colore	Materiale	Altezza staffa		€
22523	Valvola a galleggiante				1/100	
22524	con tappo di scarico	bianco			1/1500	
221971	Staffa protettiva misura 2		metallo zincato a caldo	20 cm	1/4	



22523

Abbeveratoio a galleggiante S30

- abbeveratoio in plastica di alta qualità
- fornitura con valvola a galleggiante per alta pressione (22192)
- con valvola art. 22182 indicato anche per il collegamento a bassa pressione
- coperchio valvola con gancio a scatto per un accesso rapido
- per il montaggio a parete e su tubo
- con tappo di scarico



disponibile anche nella variante riscaldabile (art. 222062 - 222065)

Specifiche tecniche	222070
Dimensioni (l x P x H)	29,4 cm x 34 cm x 16,1 cm
Possibilità di collegamento	da sinistra o destra
Portata	6,5 l/min a 3 bar
Peso	2,3 kg



N. art.	Colore	Attacco dell'acqua	Capacità			€
222070	verde	G 1/2"	5 l	1	42	

N. art.	Descrizione	Materiale	Altezza staffa		€
222019	Staffa per fissaggio cavo, coppia	metallo rivestito a polvere		1	
22192	Valvola a galleggiante Alta pressione			1/50	
22182	Valvola a galleggiante press. bassa			1/50	
221973	Staffa protettiva Misura 3	metallo zincato a caldo	22 cm	1/4	
2220405	Tappi di scarico	Plastica		1/30/450/720	



Abbeveratoio da pascolo

- robusto materiale speciale estremamente stabile e infrangibile
- resistente ai raggi UV e al gelo
- design accuratissimo
- bordo robusto e rivoltato verso l'interno
- la forma ovale permette di caricarlo con facilità in furgoni di piccole dimensioni
- scarico grande per uno svuotamento rapido (scarico n. art. 16601 in dotazione)
- attacco dell'acqua e valvola a galleggiante sono protetti dagli animali
- pulizia semplice grazie alla superfici lisce e agli spigoli arrotondati - niente punti inaccessibili
- accatastabile
- Possibilità di ancoraggio al terreno (accessori non forniti)
- adatto per valvola a galleggiante 220P (41 l/min a 3 bar) e XtraFlo (250 l/min a 3 bar)
- Valvola a galleggiante non fornita!



Bordo interno con rinforzo supplementare e posizione ottimizzata del galleggiante per una migliore regolazione del livello dell'acqua

N. art.	Colore	Capacità	Lunghezza	Larghezza	Altezza			€
223623	verde	550 l	150 cm	115 cm	62 cm	1	6	
223624	verde	1000 l	235 cm	125 cm	61 cm	1	6	

N. art.	Descrizione	Materiale		€
223440	APEX Valvola a galleggiante XtraFlo Top Entry		1/10/20	
223441	Valvola a galleggiante 220P Alta pressione e bassa pressione		1	
16601	Scarico per vasca pediluvio / abbeveratoio per pascolo	Plastica	1/100	
223629	Ancoraggio al terreno		1/10	

TV

Abbeveratoio con valvola a galleggiante

- abbeveratoio robusto realizzato in plastica antiurto e antimorso
- con valvola a galleggiante ad alte prestazioni
- capacità totale regolabile da 5 a 8 litri
- copertura valvola in acciaio inossidabile
- scarico con tappo per semplificare la pulizia
- con 4 fori di fissaggio
- particolarmente indicato per vitelli e cavalli
- con tappo di scarico
- Materiale: Plastica



Specifiche tecniche	22172
Dimensioni (l x P x H)	33 cm x 28 cm x 33,5 cm
Possibilità di collegamento	da sinistra o destra
Portata	6,5 l/min a 3 bar



22192

N. art.	Colore	Attacco dell'acqua	Capacità			€
22172	verde	G 1/2"	9 l	1	40	



N. art.	Descrizione		€
22192	Valvola a galleggiante Alta pressione	1/50	

Abbeveratoio da pascolo

- accatastabile
- abbeveratoio da pascolo per esterno stabile ed economico
- con bordo, per una stabilità ottimale
- per l'installazione di una valvola a galleggiante agganciabile 222905
- semplice e leggero da posizionare
- Materiale: plastica stabilizzata UV



N. art.	Descrizione	Colore	Lunghezza	Larghezza	Altezza	Capacità			€	
223518	senza tappo di scarico	verde	102 cm	72 cm	38 cm	150 l	1	45		
223517	con tappo di scarico	verde	130 cm	81 cm	63 cm	380 l	1	35		

N. art.	Descrizione	Materiale		€
222905	Valvola a galleggiante da agganciare	Acciaio inox	1/50	
16601	Scarico per vasca pediluvio / abbeveratoio per pascolo	Plastica	1/100	



Valvola a galleggiante da agganciare

- da agganciare al bordo di mangiatoie, vasche e cisterne
- mantiene automaticamente il livello di riempimento
- facile da montare ovunque
- Ugello per alta e bassa pressione inclusi
- Valvola a galleggiante in plastica, corpo protettivo in acciaio inox
- Le staffe in acciaio inox per il bordo della vasca si staccano senza attrezzi
- Ugello per bassa pressione (bianco) fino a una portata di 4,0 l/min a 0,5 bar
- Ugello per alta pressione (nero) fino a una portata di 4,5 l/min a 3 bar
- Materiale: Acciaio inox

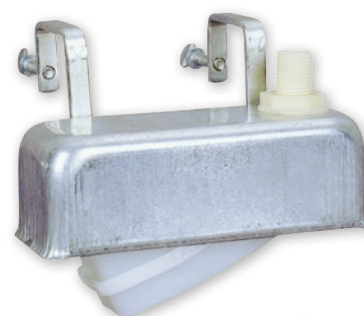

N. art.	Attacco dell'acqua		€
222905	G 1/2"	1/50	

Abbeveratoio per attacco a cisterna da pascolo

- abbeveratoio a coppa in alluminio pressofuso anticorrosione
- indicato per tutte le cisterne dell'acqua
- completo di guarnizione a flangia (221753)
- completo di valvola per bassa pressione



N. art.	Attacco dell'acqua	Capacità			€
22175	Flangia	2,6 l	1	90	

Specifiche tecniche	22175
Dimensioni (l x P x H)	23,5 cm x 28,7 cm
Portata	10 l/min a 0,2 bar

N. art.	Descrizione		€
221753	Guarnizione ottagonale	1/100	
22176	Valvola bassa pressione	1/50/250	



Pompa per pascolo



con funzione doppia corsa

- pompa per prateria estremamente pratica grazie alla leva in alluminio e ai punti di rotazione frizionati • tazza in robusta ghisa • design moderno • acqua sempre fresca e pulita • costi di manutenzione minimi • pompa acqua da una profondità fino a 8 m • 0,6 litri per corsa (in funzione della profondità di aspirazione)
- indicato per montaggio su tubo rigido e flessibile • tubo flessibile e succhieruola disponibili come accessori (non forniti) • adatto per vitelli e cavalli • Distanza fori per il montaggio: 425 x 260 mm

P100 Duo (221135): abbeveratoio supplementare adattato appositamente per il vitello

- estremamente popolare nell'allevamento di bovini • le bovine e i vitelli possono abbeverarsi allo stesso tempo • La madre pompa l'acqua per il vitello. Dalla vasca principale, l'acqua scorre nel piccolo abbeveratoio per il vitello



N. art.	Descrizione	Attacco dell'acqua			€
221100	P100	3/4"	1	12	
221120	P100	1"	1	12	
221135	P100 Duo	1"	1	12	



N. art.	Descrizione	Materiale		€
221100-1	Membrana per pompe con barra di trazione nera dall'anno di costruzione 2026	Plastica	1/50	
221100-REP	Membrana con set di conversione per pompe con barra di trazione verde fino all'anno di costruzione 2025	Plastica	1	

Set tubo aspirazione per pompa per pascolo

- adatto per pompe per pascolo da 3/4" e 1"

Il kit è composto da: 1 tubo aspirazione da 7 m, 1", 1 succhieruola 1", 2 fascetta per tubi flessibili, 2 attacchi per tubo flessibile 1" (1" FE - tubo aspirazione 1"), 1 raccordo (3/4" FI - 1" FI), 1 raccordo (1" FI - 1" FI)



N. art.	Lunghezza		€
221123	7 m	1	

N. art.	Descrizione	Materiale	Lunghezza	Ø	Diametro interno del tubo flessibile		€
221119	Tubo aspirazione con spirale in PVC rigido	PVC	25 m	30 mm	25 mm	1	
221122	Succhieruola con attacco tubo flessibile					1/50	

Set galleggianti per pompa per pascolo

- adatto per pompe per pascolo da 3/4" e 1" • La sfera galleggiante impedisce alla succhieruola di sprofondare sul fondo e aspirare acqua torbida e fango • La succhieruola galleggia circa 15 cm sotto la superficie dell'acqua

N. art.		€	Il kit è composto da: 1 sfera galleggiante (Ø 145 mm) con occhielli, 1 succhieruola 1" con attacco per tubo flessibile 1"
221121	1/20		



Kit di collegamento per pompa per pascolo

- adatto per pompe per pascolo da 3/4" e 1"

Il kit è composto da: 1 fascetta per tubi flessibili, 1 attacco per tubo flessibile 1" (1" FE - raccordi per tubo flessibile 1"), 1 raccordo (3/4" FI - 1" FI), 1 raccordo (1" FI - 1" FI)

N. art.		€
221124	1/50	



Abbeveratoio per attacco a cisterna da pascolo KN50

- abbeveratoio in plastica di alta qualità
- incl. piastra adattatrice per collegamento diretto a cisterne da pascolo
- completo di valvola per bassa pressione
- completa di guarnizione flangiata
- per montaggio su facciata

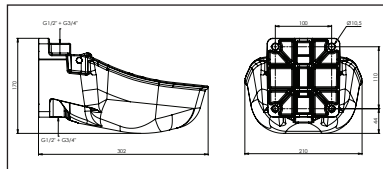

Specifiche tecniche	221755
Dimensioni (l x P x H)	21 cm x 30,2 cm x 17 cm

N. art.	Descrizione	Colore	Capacità		€
221755	incl. piastra adattatrice	verde	2,2 l	1	
N. art.	Descrizione	Colore	Materiale		€
221757	Piastra adattatrice per cisterna da pascolo		Metallo	1/5	
221758	Guarnizione per piastra di adattamento			1/100	
225034	Paletta	nero	Plastica	1/40	
223437	Valvola bassa pressione		Plastica	1/100/400	

Kit di collegamento per IBC Container

- per collegare un abbeveratoio ad un IBC Container
- tubo armato flessibile da 70 cm
- completo di accessori di connessione (vedere fornitura)



Dotazione: 1 tubo corazzato 70 cm (raccordo 2 x 3/4" IG), 1 adattatore per IBC Container inclusa guarnizione (S60 x 6 su 3/4" FE), 1 riduttore diretto 3/4" FE su 1/2" FI, 1 nipplo doppio 1/2" FE su 1/2" FE, 1 nipplo doppio 3/4" FE x 3/4" FE



N. art.		€
221980	1/20	

Piastra per montaggio contenitore IBC

- piastra di montaggio per fissaggio di abbeveratoi a cisterne IBC • adatto per tutti gli abbeveratoi con valvola bassa pressione • Materiale: Metallo

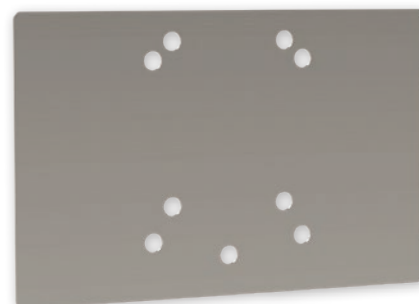

Quali sono gli abbeveratoi adatti?

N. art. 22215	Abbeveratoio a galleggiante SN190
N. art. 225035	Abbeveratoio KN50
N. art. 222030	Abbeveratoio N20

N. art.	Lunghezza	Larghezza		€
221981	275 mm	175 mm	1/10	



Doppio abbeveratoio a galleggiante S60

per montaggio a parete e su tubo

- abbeveratoio in plastica di alta qualità • per un massimo di 40 bovini grandi • per alta e bassa pressione • con bordo interno per impedire lo spreco d'acqua • inclusi 2 tappi di scarico per semplificare la pulizia • possibilità di aggiungere uno scarico più grande (16601) • sportello sul lato superiore per un rapido accesso alla valvola • con tappo di scarico

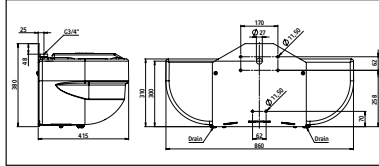

Specifiche tecniche	223618
Dimensioni (l x P x H)	86 cm x 41,5 cm x 38 cm
Possibilità di collegamento	all'alto, dal basso o dal retro
Portata	54 l/min a 5 bar, 41 l/min a 3 bar, 24 l/min a 1 bar
Peso	15 kg

N. art.	Descrizione	Colore	Attacco dell'acqua	Capacità			€
223618	per montaggio a parete e su tubo	verde	G 3/4"	58 l	1	8	

N. art.	Descrizione	Materiale	Altezza staffa		€
16601	Scarico per vasca pediluvio / abbeveratoio per pascolo	Plastica		1/100	
221974	Staffa protettiva per S60	metallo zincato a caldo	39 cm	1	
223441	Valvola a galleggiante 220P Alta pressione e bassa pressione			1	

TV

Doppio abbeveratoio a galleggiante per l'applicazione su cisterne da pascolo S60

- abbeveratoio in plastica di alta qualità • per un massimo di 40 bovini grandi • completamente montato per un'installazione agevole sulla cisterna da pascolo • con bordo interno per impedire lo spreco d'acqua • inclusi 2 tappi di scarico per semplificare la pulizia • possibilità di aggiungere uno scarico più grande (16601) • sportello sul lato superiore per un rapido accesso alla valvola • con tappo di scarico

completamente montato per un'installazione agevole sulla cisterna da pascolo

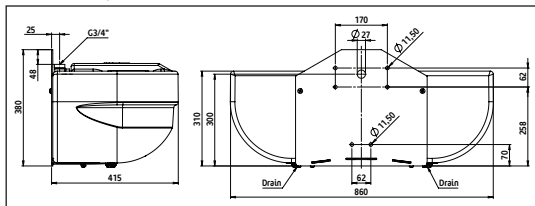

Specifiche tecniche	223619
Dimensioni (l x P x H)	90 cm x 45 cm x 35 cm
Possibilità di collegamento	all'alto, dal basso o dal retro
Portata	24 l/min a 1 bar
Peso	15 kg



223618

N. art.	Descrizione	Colore	Capacità			€
223619	per cisterna da pascolo	verde	58 l	1	8	



N. art.	Descrizione	Materiale		€
16601	Scarico per vasca pediluvio / abbeveratoio per pascolo	Plastica	1/100	
223441	Valvola a galleggiante 220P Alta pressione e bassa pressione		1	

TV



Abbeveratoio riscaldabile H10

- Coppa abbeveratoio in pregiata ghisa grigia con smaltatura nera • Coppa inferiore in ghisa grigia, verniciata a polveri in nero • Portata d'acqua regolabile nella valvola • riscaldamento di nuova concezione con sistema a valvola per l'azione antigelo • vasca facile da montare, per il montaggio non è necessario rimuovere la valvola • alimentazione di corrente attraverso trasformatore di minimo 100 W (non in dotazione!) • per sistemi di riscaldamento a circolazione • facile collegamento elettrico tramite morsetti esterne • per il montaggio a parete e su tubo

antigelo fino a circa -20 °C



Guscio superiore
Elemento riscaldante
Guscio inferiore



Pin 24 V collegabile al cavo dei 24 V senza smontare la coppa dell'abbeveratoio



Ø 1-3"

80 W o 50 W

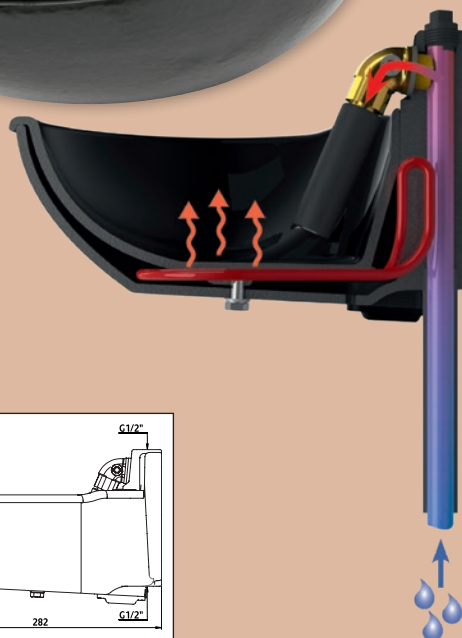
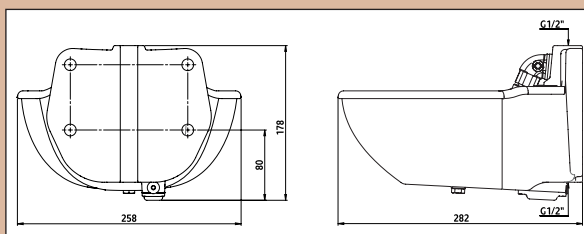

Specifiche tecniche	222010
Dimensioni (l x P x H)	25,8 cm x 28,2 cm x 17,8 cm
Possibilità di collegamento	dall'alto o dal basso
Portata	8 l/min a 3 bar
Peso	11,5 kg

N. art.	Colore	Capacità di riscaldamento	Tensione	Attacco dell'acqua	Capacità			€
222010	nero	80 W	24 V	G 1/2"	1,6 l	1	48	
222005	nero	50 W	24 V	G 1/2"	1,6 l	1	48	

N. art.	Descrizione	Colore	Materiale	Lunghezza	Larghezza	Altezza	Attacco	Altezza staffa		€
222019	Staffa per fissaggio cavo, coppia		metallo rivestito a polvere						1	
221971	Staffa protettiva misura 2		metallo zincato a caldo					20 cm	1/4	
221975	Protezione antimorso per i cavi		lamiera d'acciaio con zincatura galvanica	100 cm	13,2 cm	8 cm			1	
221886	Valvola								1/20	
222018	Vite di regolazione		nylon						1/200	
22209	Tappo cieco	nero	Plastica				G 1/2"			





Abbeveratoio riscaldabile HP20

• coppa in plastica di qualità (PP) con cavo riscaldante integrato • cavo riscaldante facilmente sostituibile • termostato antigelo integrato (temperatura di accensione ca. +3 °C, temperatura di spegnimento ca. +13 °C) • portata acqua regolabile (fino a 11 litri/minuto) • per sistemi di riscaldamento a circolazione • incl. tappo di scarico per semplificare la pulizia • per il montaggio a parete e su tubo

- 222040 e 222045: Cavo riscaldante (31 W) per il riscaldamento di vasca e valvola
- 222050 e 222055: Cavo riscaldante (73 W) per il riscaldamento di vasca, valvola e tubazione fino a 2 metri (riscaldamento collaterale del tubo)
- per la versione da 24 Volt è necessario un trasformatore (non fornito)



antigelo fino a circa -25 °C



con riscaldamento collaterale tubo integrato

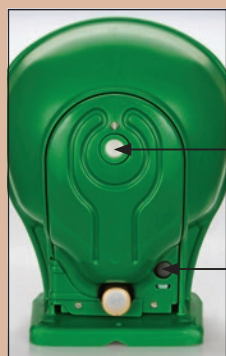

Con tappo di scarico

Termostato antigelo esterno



222019
Ø 1 - 3 "

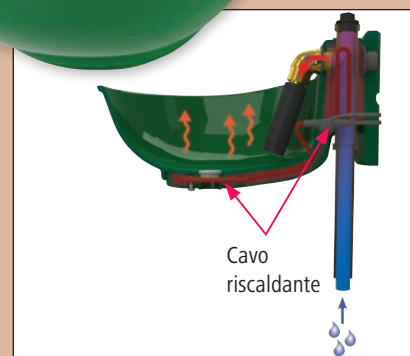
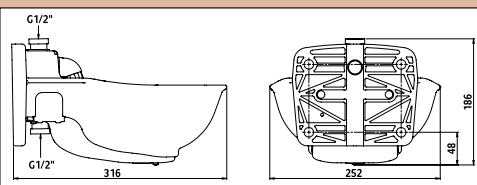

Cavo riscaldante

Il coperchio sul lato inferiore della bacinella e la struttura chiusa nella zona dell'alimentazione valvola hanno un effetto isolante e prevengono la dissipazione del calore rilasciato dal cavo riscaldante.

4 varianti	con riscaldamento integrato per i tubi dell'acqua, 73 W	senza riscaldamento integrato per i tubi dell'acqua, 31 W
24 V	222055	222045
230 V	222050	222040

Specifiche tecniche	222040
Dimensioni (l x P x H)	252 mm x 316 mm x 186 mm
Possibilità di collegamento	dall'alto o dal basso
Portata	10 l/min a 3 bar
Peso	2 kg

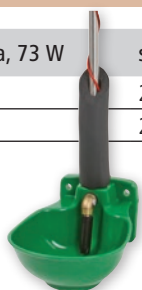

N. art.	Colore	Filo riscaldante per tubo	Capacità di riscaldamento	Tensione	Attacco dell'acqua	Capacità			€
222040	verde	senza filo riscaldante per tubo	31 W	230 V	G 1/2"	2,8 l	1	60	
222050	verde	con cavo riscaldante	73 W	230 V	G 1/2"	2,8 l	1	60	
222045	verde	senza filo riscaldante per tubo	31 W	24 V	G 1/2"	2,8 l	1	60	
222055	verde	con cavo riscaldante	73 W	24 V	G 1/2"	2,8 l	1	60	

N. art.	Descrizione	Colore	Materiale	Lunghezza	Larghezza	Altezza	Attacco	adatto per	Altezza staffa		€
222019	Staffa per fissaggio cavo, coppa		metallo rivestito a polvere							1	
221971	Staffa protettiva misura 2		metallo zincato a caldo						20 cm	1/4	
221975	Protezione anti-morso per i cavi		lamiera d'acciaio con zincatura galvanica	100 cm	13,2 cm	8 cm				1	
221886	Valvola									1/20	
222018	Vite di regolazione		nylon							1/200	
2220405	Tappi di scarico		Plastica							1/30/450/720	
22209	Tappo cieco	nero	Plastica				G 1/2"	221500, 221800, 222000, 222500, 222005, 222010		1/200/1000	

Abbeveratoio antigelo

Abbeveratoio a galleggiante riscaldabile SH30

- abbeveratoio in plastica di qualità con cavo riscaldante integrato
- termostato antigelo integrato (temperatura di accensione ca. +3 °C, temperatura di spegnimento ca. +13 °C)
- cavo riscaldante facilmente sostituibile
- per sistemi di riscaldamento a circolazione
- coperchio valvola con gancio a scatto per un accesso rapido
- con valvola art. 22182 indicato anche per il collegamento a bassa pressione
- incl. tappo di scarico per semplificare la pulizia
- per il montaggio a parete e su tubo

- 222062 + 222063: con cavo riscaldante (circa 31 W) per il riscaldamento dell'abbeveratoio e della valvola
- 222064 + 222065: con cavo riscaldante (circa 73 W) per il riscaldamento dell'abbeveratoio, della valvola e della tubazione fino a 2 metri (riscaldamento del tubo con apposito cavo)
- per la versione da 24 Volt è necessario un trasformatore (non fornito)



antigelo fino a circa -15 °C

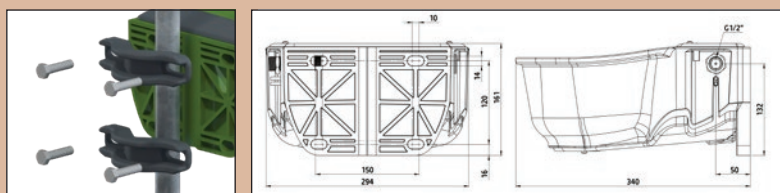

Con tappo di scarico

Termostato antigelo esterno

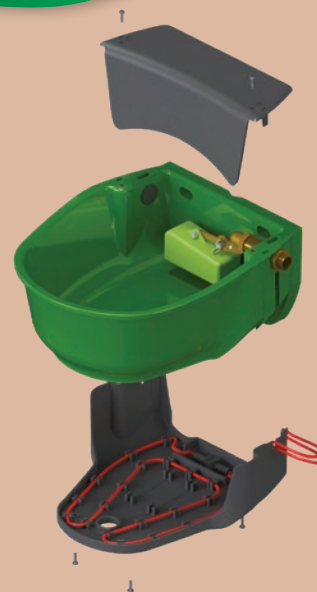
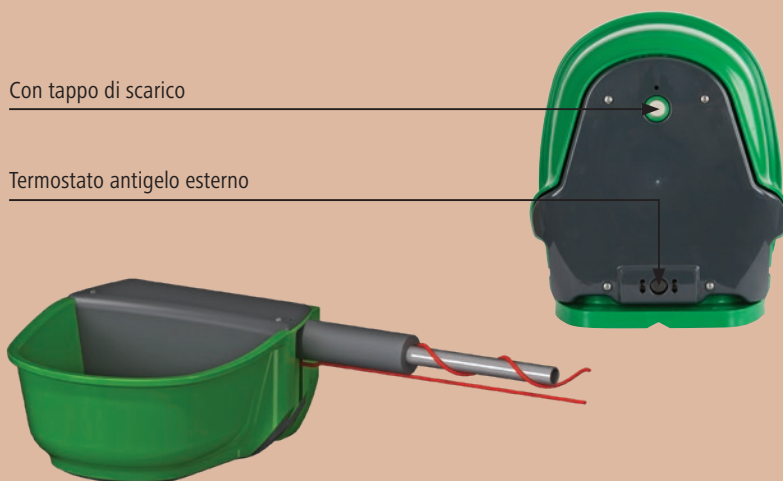

La copertura sul lato inferiore della vasca impedisce il deflusso del calore che viene trasmesso dal cavo riscaldante.

4 varianti	con riscaldamento integrato per i tubi dell'acqua, 73 W	senza riscaldamento integrato per i tubi dell'acqua, 31 W
24 V	222065	222063
230 V	222064	222062

Specifiche tecniche	222062
Dimensioni (l x P x H)	295 mm x 340 mm x 161 cm
Possibilità di collegamento	da sinistra o destra
Portata	6 l/min a 3 bar
Peso	2,7 kg

N. art.	Colore	Filo riscaldante per tubo	Capacità di riscaldamento	Tensione	Attacco dell'acqua	Capacità			€
222062	verde	senza filo riscaldante per tubo	31 W	230 V	G 1/2"	5 l	1	42	
222063	verde	senza filo riscaldante per tubo	31 W	24 V	G 1/2"	5 l	1	42	
222064	verde	con cavo riscaldante	73 W	230 V	G 1/2"	5 l	1	42	
222065	verde	con cavo riscaldante	73 W	24 V	G 1/2"	5 l	1	42	

N. art.	Descrizione	Materiale	Altezza staffa		€
222019	Staffa per fissaggio cavo, coppia	metallo rivestito a polvere		1	
22192	Valvola a galleggiante Alta pressione			1/50	
22182	Valvola a galleggiante press. bassa			1/50	
221973	Staffa protettiva Misura 3	metallo zincato a caldo	22 cm	1/4	
2220405	Tappi di scarico	Plastica		1/30/450/720	



Trasformatore 230 V / 24 V

- converte la tensione da 230 volt in corrente alternata (CA) in una corrente alternata sicura di 24 volt (CA)
- protezione da cortocircuito e da sovraccarico mediante un fusibile facile da sostituire nel circuito della corrente d'uscita
- limitatore di temperatura a ripristino automatico integrato per la protezione dal surriscaldamento
- corpo stampato pieno: protezione ottimale dall'umidità e dalle sollecitazioni meccaniche ed elettroniche
- Grado di protezione IP44 - In caso di collegamento del connettore a 230 Volt in un box di protezione adeguato: IP54
- Sul lato secondario, il cavo di uscita è collegato all'utenza in una morsettiera (morsettiera non fornita).
- A seconda del design della morsettiera, sul lato secondario è possibile raggiungere un grado di protezione fino a IP67.



N. art.	Potenza		€
223140	100 VA	1	
223141	200 VA	1	
223142	300 VA	1	
223143	400 VA	1	

Quale trasformatore si deve scegliere?

Se si desidera utilizzare un abbeveratoio con una potenza di 80 Watt (Pzu), è sufficiente un trasformatore da 100 Watt (n. art. 222796). Inoltre, se si desidera collegare anche un cavo riscaldante da 24 Volt, è sufficiente sommare l'assorbimento (= indicazione in watt) del cavo. Nella scelta del trasformatore occorre prevedere una riserva di potenza del 15 % (fattore 1,15).

Esempio di calcolo per trasformatore:

2 abbeveratoi con un consumo di 100 Watt	= 200 Watt
1 cavi riscaldanti antigelo, 24 V, da 30 Watt cad.	= 30 Watt
1 cavi riscaldanti antigelo, 24 V, da 15 Watt cad.	= 15 Watt
potenza totale delle utenze	= 245 Watt
Riserva (15 % forfettario) 245 Watt x 1,15	= 282 Watt

La scelta cade su un trasformatore con una potenza di 300 Watt.

Qual è il cavo da utilizzare?

Se con l'alimentazione a 24 Volt si desidera coprire una distanza maggiore fra trasformatore e riscaldamento, occorre prestare attenzione alla scelta della sezione del cavo per non rischiare una caduta di tensione eccessiva lungo il cavo.

Calcolo per ottenere la sezione minima del cavo: **Potenza x lunghezza cavo: 3200 W/m**

Nell'esempio di cui sopra, con una distanza fra trasformatore e riscaldamento di 25 metri si otterrebbe quanto segue: $(282 \text{ W} \times 25 \text{ m} : 3200 \text{ W/m}) \text{ mm}^2 = 2,2 \text{ mm}^2$

In questo caso si dovrebbe utilizzare un cavo con una sezione di 2,5 mm².

Cavo riscaldante antigelo con termostato

- impedisce il congelamento del vostro tubo dell'acqua fino a max. -45 °C • termostato antigelo integrato (temperatura di accensione ca. +3 °C, temperatura di spegnimento ca. +13 °C) • non adatto per tubi del riscaldamento • in caso di isolamento supplementare il termostato non va incluso nell'isolamento • Proteggete la zona che gli animali possono rosicchiare con una protezione antimorso • Classe di resistenza meccanica M1 (non indicato per grondaie o altre applicazioni con sollecitazione meccanica) • cavo riscaldante testato VDE (escluso cavo riscaldante da 49 m) • 230 Volt • verificato dal VDE
- Lunghezza cavo di collegamento: 2 m • Tensione: 230 V • IPX7



Non montare senza protezione e esposto ai morsi degli animali - utilizzare solo un cavo riscaldante da 24 Volt! La linea riscaldante non può essere accorciata!



antigelo fino a max. -45 °C

N. art.	Capacità di riscaldamento	Lunghezza cavo riscaldante	Tipo di connettore			€
223582	16 W	1 m	Spina Schuko E+F	1/16	640	
223585	32 W	2 m	Spina Schuko E+F	1/16	640	
223586	64 W	4 m	Spina Schuko E+F	1/16	640	
223587	128 W	8 m	Spina Schuko E+F	1/16	576	
223588	192 W	12 m	Spina Schuko E+F	1/16	192	
223590	224 W	14 m	Spina Schuko E+F	1/16	192	
223589	288 W	18 m	Spina Schuko E+F	1/10	120	
223591	384 W	24 m	Spina Schuko E+F	1/10	120	
223592	592 W	37 m	Spina Schuko E+F	1/5	165	
223593	784 W	49 m	Spina Schuko E+F	1/5	60	

Cavi riscaldanti antigelo

- impediscono il congelamento delle tubature dell'acqua
- il termostato integrato attiva automaticamente il cavo riscaldante

Aspetti da considerare riguardo ai cavi riscaldanti da 230 Volt:

- il montaggio deve essere svolto in conformità a VDE0100 da personale tecnico qualificato
- applicare il cavo riscaldante sempre sul lato inferiore del tubo
- la condotta dell'acqua deve essere collegata alla terra
- i cavi riscaldanti da 230 Volt sono pronti per l'uso e devono essere collegati all'energia elettrica con un interruttore differenziale (interruttore per correnti di guasto 30 mA)
- i cavi riscaldanti non possono essere accorciati
- il cavo riscaldante non può essere più lungo o più corto di 600 mm rispetto alla sezione di tubo da riscaldare
- la lunghezza in eccesso viene arrotolata intorno al tubo nella zona dell'estremità (assicurarsi di lasciare una distanza tra gli avvolgimenti di almeno 50 mm)

- non piegare i cavi riscaldanti e rispettare il raggio di curvatura massimo di circa 20 mm
- i cavi riscaldanti possono essere fissati al tubo con nastro isolante o con nastro adesivo in alluminio (222809)
- il cavo riscaldante può essere utilizzato solo su tubi di plastica omologati per l'acqua calda costantemente pieni d'acqua
- se si utilizzano tubi di plastica, prima della posa del cavo riscaldante questi devono essere avvolti con nastro adesivo in alluminio (222809)
- in caso di impiego di tubi di plastica seguire le istruzioni di montaggio specifiche
- la tubazione e il cavo riscaldante dovrebbero essere muniti di un isolamento non infiammabile da 13 mm max
- fissare il termostato del cavo riscaldante nel punto più freddo della tubatura
- non utilizzare cavi riscaldanti da 230 Volt nella zona in cui gli animali brucano

Tubazione	Ø 15 mm	Ø 22 mm 1/2"	Ø 28 mm 3/4"	Ø 35 mm 1"	Ø 42 mm 1 1/4"	Ø 48 mm 1 1/2"	Ø 60 mm 2"	Ø 76 mm 2 1/2"
con isolamento (max. 13 mm) antigelo fino a	- 45 °C	- 45 °C	- 40 °C	- 40 °C	- 35 °C	- 30 °C	- 25 °C	- 20 °C



Termostato antigelo

- adatto per tutti i sistemi di riscaldamento per vasche e tubi
- La sonda esterna assicura l'accensione e lo spegnimento automatici
- in corpo protetto dagli spruzzi d'acqua
- max. potenza ammessa 3,6 kW
- Tipo di protezione IP33: IP54

Il termostato antigelo dovrebbe essere installato nel punto più freddo.

N. art.		€
222794	1/30	

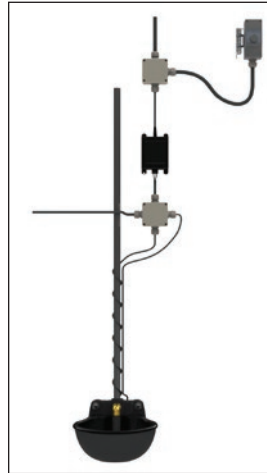

Prolunga per barra calda

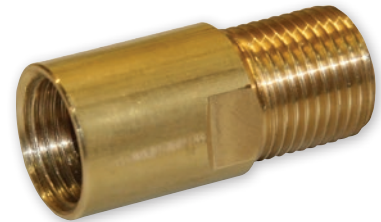

- Prolunga di 30 mm
- adatto per barre calde 221760 e 221761
- è necessario per abbeveratoi 22500, 22504 e 221871
- consigliabile anche in caso di utilizzo delle barre calde in tutti gli altri abbeveratoi di altri produttori
- Materiale: Ottone

N. art.	Filettatura		€
221765	1/2" IG / 1/2" AG	1/150	



Cavo riscaldante antigelo 24 V

- per il riscaldamento della derivazione di abbeveratoi
- per l'utilizzo serve un trasformatore da 24 V
- Tensione: 24 V
- IPX7

N. art.	Capacità di riscaldamento	Lunghezza cavo riscaldante			€
22358	15 W	1,5 m	1/60	720	
223581	30 W	3 m	1/40	720	



Nastro adesivo in alluminio

- Pellicola in PP rivestita di alluminio, combinata con uno speciale adesivo a base di acrilato
- per la riflessione termica nel tubo dell'acqua
- per un tubo da 3/4" lungo 3,5 m servono circa 25 metri di nastro adesivo per alluminio

Consiglio: Per i tubi in plastica occorre sempre un nastro adesivo in alluminio, altrimenti la conduzione termica non ha luogo

N. art.	Lunghezza	Larghezza		€
222809	100 m	50 mm	1/54	

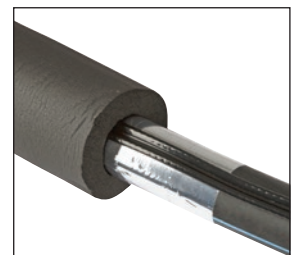
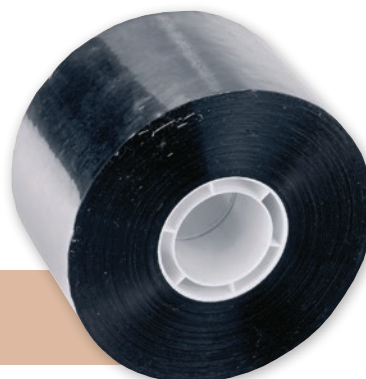

Prima del montaggio dei cavi riscaldanti avvolgere i tubi dell'acqua in plastica con nastro adesivo in alluminio

Pompa di circolazione C10

pompa di circolazione con resistenza integrata per l'uso in tutte le stagioni

La soluzione ideale per l'erogazione di acqua temperata per gli animali. Il continuo movimento dell'acqua e il riscaldamento a ghigliottina offrono una doppia protezione antigelo.

- Commutazione in 3 stadi: 0 = Off, 1 = Modalità circolazione, 2 = Modalità circolazione e riscaldamento
- regolazione automatica della temperatura dell'acqua impostata
- arresto di sicurezza con blocco automatico in caso di surriscaldamento
- il LED sulla scatola di comando indica se la resistenza è accesa e sta riscaldando
- valvola di spurgo rapido nel corpo riscaldante
- pompa di circolazione con tre diversi livelli di velocità
- facile montaggio a cura di un tecnico autorizzato
- necessità di spazio ridotto grazie alla struttura compatta
- manutenzione molto agevole
- i componenti possono essere rapidamente staccati e smontati
- per impianti di abbeveraggio con una dimensione della condotta anulare di max. 250 m (con un diametro della tubazione di 3/4")
- Corpo in acciaio inox
- indicatore di flusso e termometro disponibili come accessorio opzionale
- Attacco dell'acqua: 1" (Ingresso e uscita)
- Tensione: 230 V



Made in Germany



223132



223131

Dotazione: 1 pompa di circolazione, 1 tubo per flusso con resistenza integrata, 1 valvola antiritorno, 1 spurgo rapido, 1 valvola di sovrappressione, 1 raccordo a vite per pompa G 1 1/2" - Rp. 1" per pompa di circolazione

N. art.	Lunghezza	Larghezza	Altezza	Potenza della pompa	Capacità di riscaldamento			€
223130	52 cm	41,5 cm	26,5 cm	50 W	3.000 W	1	12	

N. art.	Descrizione		€
223131	Indicatore di flusso con corpo galleggiante - filettatura attacco DN25 G1"	1	
223132	attacco per termometro con termometro - dimensione attacco DN25	1	

Ulteriori informazioni sulla pompa di circolazione e nozioni importanti sul tema dell'abbeveraggio sono disponibili nel nostro opuscolo sulle tecnologie di abbeveraggio per la stalla e il pascolo.



Cancelli e pannelli per pascolo

Cancello per pascoli regolabile

• Cancello pascolo in acciaio zincato, robusto

Dotazione: 1 cancello, 2 x cardini possibilità, 1 x chiusura, 6 viti per legno (12 x 80 mm)



L'eventuale sfalsatura di montaggio delle cerniere può essere compensata regolando i perni filettati delle cerniere!

Possibilità di estrazione con vite di fermo

Opzione di chiusura presente (senza serratura)
• possibilità di chiusura opzionale con lucchetto

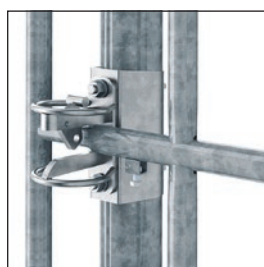
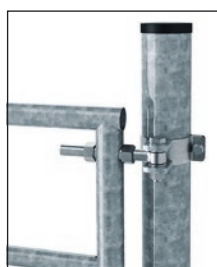
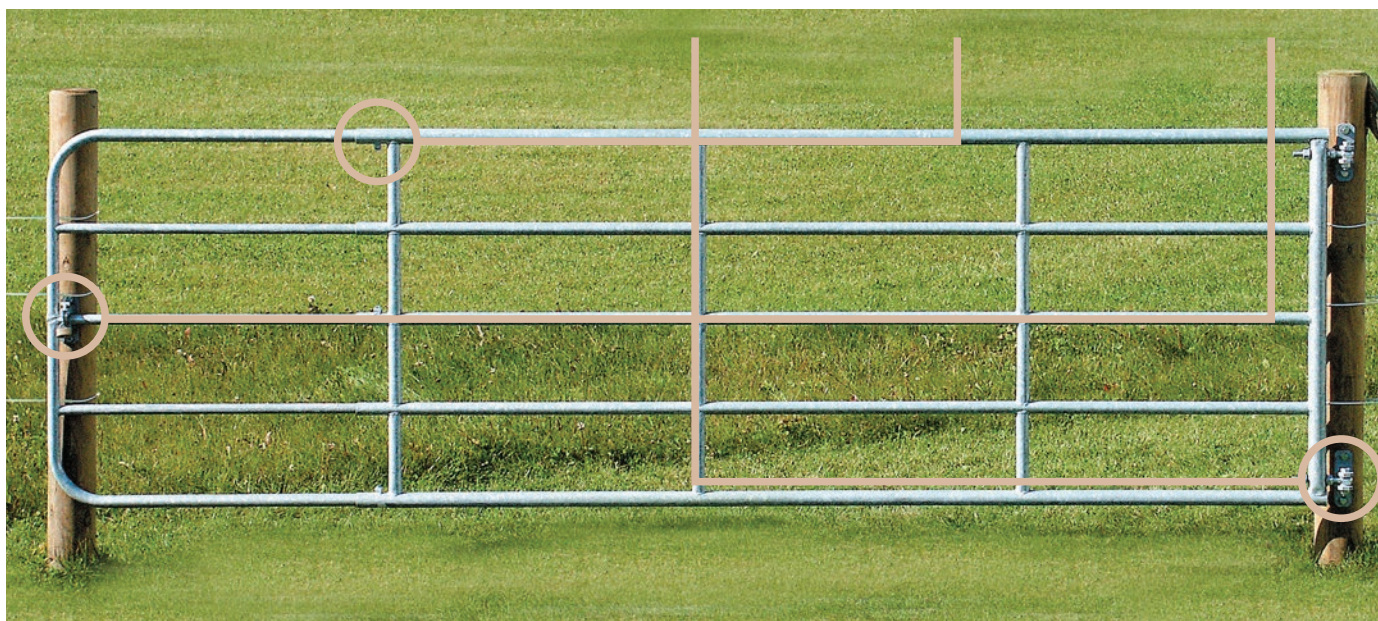

L'eventuale sfalsatura di montaggio delle cerniere può essere compensata regolando i perni filettati delle cerniere (regolabili in altezza a piacere)!

Opzione di chiusura presente (senza serratura)

N. art.	Descrizione	Regolabilità	Altezza	Materiale			€
44893	Cancello per pascoli regolabile	1 - 1,7 m	110 cm	acciaio zincato a caldo	1		
44892	Cancello per pascoli regolabile	2 - 3 m	110 cm	acciaio zincato a caldo	1		
44891	Cancello per pascoli regolabile	3 - 4 m	110 cm	acciaio zincato a caldo	1		
44895	Cancello per pascoli regolabile	4 - 5 m	110 cm	acciaio zincato a caldo	1		
442557	Cancello per pascoli regolabile	5 - 6 m	110 cm	acciaio zincato a caldo	1	23	

N. art.	Descrizione	Materiale	Lunghezza	Ø		€
442577	Paletto per cancello pascolo con calotta in plastica	metallo zincato a caldo	2 m	88 mm	1	
442578	Supporto serratura per palo cancello	metallo zincato a caldo			1	
442579	Supporto porta cerniera (coppia) per palo cancello	metallo zincato a caldo			1	
442940	Chiavistello di chiusura per cancelli da pascolo	metallo zincato a caldo			1	

Spese di trasporto non incluse!







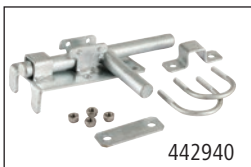
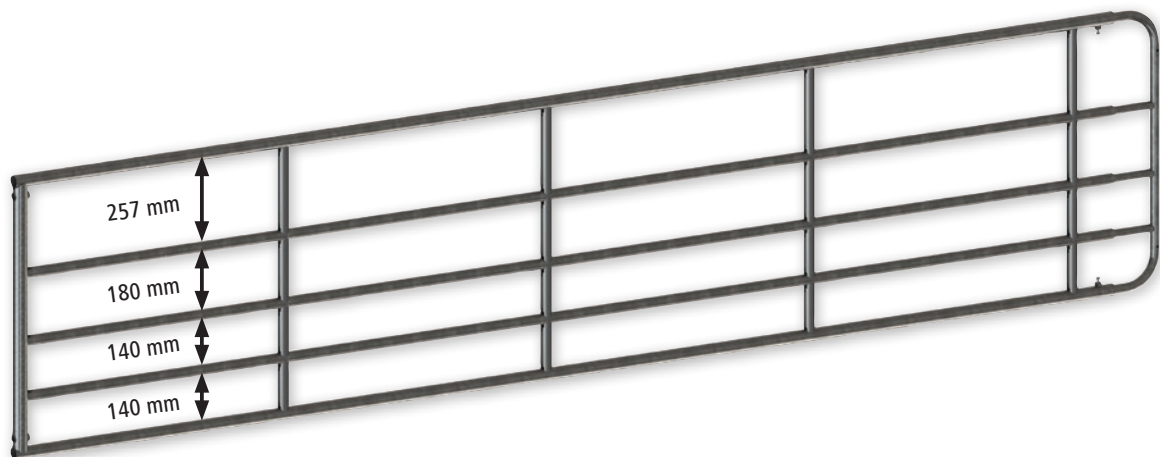

Cancello per pascoli regolabile



• Cancello pascolo in acciaio zincato, robusto



Dotazione: 1 cancello, 2 x cardini possibilità, 1 x chiusura, 6 viti per legno (12 x 80 mm)

Spese di trasporto non incluse!

N. art.	Descrizione	Regolabilità	Altezza	Materiale			€	
442900	Cancello per pascoli regolabile	2 - 3 m	90 cm	acciaio zincato a caldo	1	50		
442901	Cancello per pascoli regolabile	3 - 4 m	90 cm	acciaio zincato a caldo	1	23		
442902	Cancello per pascoli regolabile	4 - 5 m	90 cm	acciaio zincato a caldo	1	23		

N. art.	Descrizione	Materiale	Lunghezza	Ø		€	
442577	Paletto per cancello pascolo con calotta in plastica	metallo zincato a caldo	2 m	88 mm	1		
442578	Supporto serratura per palo cancello	metallo zincato a caldo			1		
442579	Supporto porta cerniera (coppia) per palo cancello	metallo zincato a caldo			1		
442940	Chiavistello di chiusura per cancelli da pascolo	metallo zincato a caldo			1		



Cancelli e pannelli per pascolo

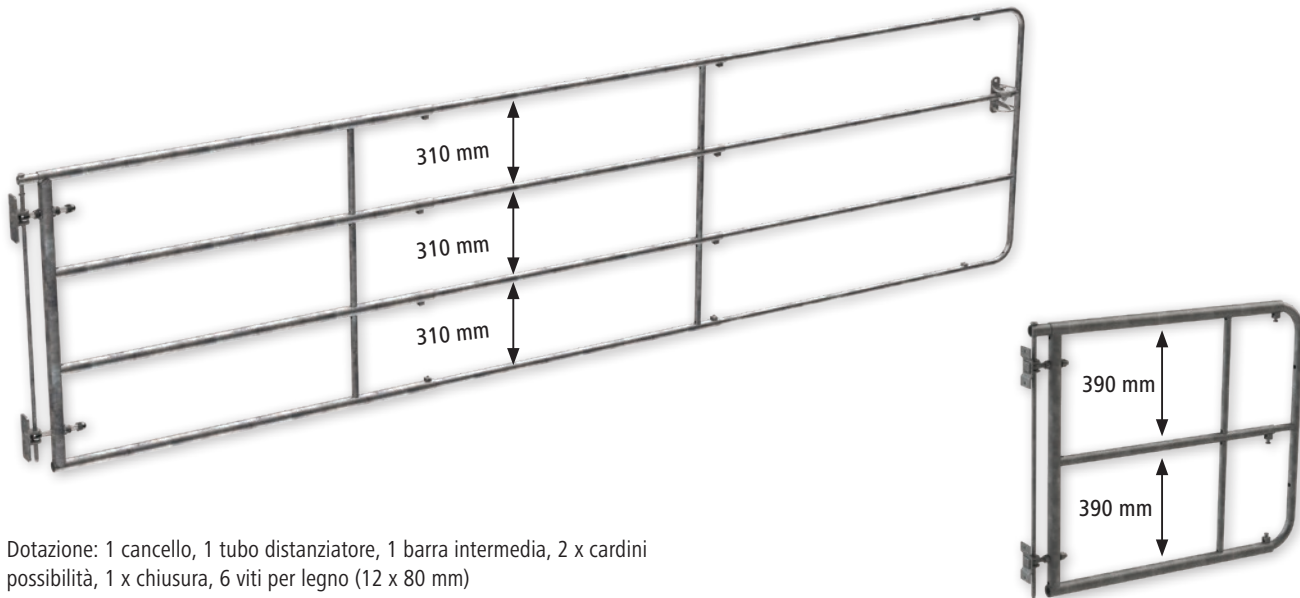

Cancello da pascolo regolabile per allevatori di cavalli

- sicurezza, robustezza e lunga durata per i vostri cavalli in corrispondenza di cancelli e passaggi
- design particolarmente stabile con dimensioni del prodotto conformi alle linee guida vigenti per l'allevamento dei cavalli
- le larghezze tra i tubi sono configurate in modo tale che i cavalli non rimangano pericolosamente incastrati nel cancello e non possano quindi liberarsi da soli
- grazie al tubo distanziatore in dotazione e alla barra intermedia, i cavalli non possono infilarsi nello spazio pericolosamente stretto tra il cancello e la sospensione o saltare e ferirsi
- le viti a testa esagonale nelle staffe di serraggio riducono ulteriormente il rischio di lesioni
- stabile cancello da pascolo in acciaio zincato a caldo



Dotazione: 1 cancello, 1 tubo distanziatore, 1 barra intermedia, 2 x cardini possibilità, 1 x chiusura, 6 viti per legno (12 x 80 mm)

Conforme alle linee guida in vigore per l'allevamento dei cavalli

N. art.	Descrizione	Regolabilità	Altezza	Materiale			€
442910	Cancello da pascolo regolabile per allevatori di cavalli	1 - 1,7 m	90 cm	acciaio zincato a caldo	1	40	
442916	Cancello da pascolo regolabile per allevatori di cavalli	2 - 4 m	110 cm	acciaio zincato a caldo	1		NEW

disponibile da: marzo 2026

Cancello per pascoli a regolazione multipla

- robusto cancello per pascoli per l'uso quotidiano
- in acciaio zincato a caldo, durevole e resistente alle intemperie
- regolabile in varie posizioni per un adattamento flessibile a diversi passaggi
- uso versatile per bovini, pecore, capre e altri animali
- fissaggio semplice e rapido ai montanti della recinzione con il kit di montaggio fornito



Dotazione: 1 cancello, 2 x cardini possibilità, 1 x chiusura, 6 viti per legno (12 x 80 mm)

disponibile da: marzo 2026

N. art.	Descrizione	Regolabilità	Altezza	Materiale		€
442905	Cancello per pascoli a regolazione multipla	1,7 - 4 m	90 cm	acciaio zincato a caldo	1	
442926	Cancello per pascoli a regolazione multipla	3,5 - 6 cm	110 cm	acciaio zincato a caldo	1	

Kit di montaggio per cancelli

- per un montaggio semplice del cancello al paletto
- Materiale: metallo zincato a caldo

Il kit è composto da: 2 x cardini possibilità, 1 opzione di chiusura (442558), 6 viti per legno

zincato a fuoco

N. art.		€
44890	1	



Opzione di chiusura per set di montaggio per cancello da pascolo

- consente di chiudere il cancello del pascolo mediante un lucchetto
- Lucchetto non in dotazione
- Materiale: metallo zincato a caldo

zincato a fuoco

N. art.		€
442558	1	

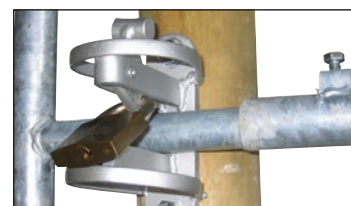

Serratura basculante per cancelli da pascolo

- la serratura basculante consente di aprire il cancello in entrambe le direzioni
- la serratura viene montata sul palo con l'ausilio delle viti in dotazione, quindi viene montato il cancello
- utilizzabile per tutti i cancelli da pascolo
- Materiale: Metallo

N. art.	Colore		€
441025	nero	1/6	

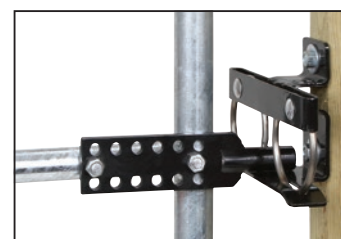

Set elettrico per cancelli

- kit per un'apertura
- la porta pascolo può essere inoltre aperta a mano

441224 Set composto da: 6 fascette, 6 isolatori ad anello con supporto corto e filettatura metrica, 1 attacco fune/nastro, 14 m di fune Ø 6 mm (Top Line Plus)



N. art.	Descrizione	Pezzo / UV		€
441224	Set da 6	1 / confezione	1/16	



Serratura a due vie per cancelli per pascoli

- consente l'apertura del cancello in entrambe le direzioni • montaggio semplice e rapido su palo e cancello mediante le viti e le staffe in tondo d'acciaio fornite in dotazione • utilizzabile per tutti i comuni cancelli per pascoli - senza foratura
- meccanismo di chiusura sicuro con funzione di scatto, possibilità di chiusura opzionale con lucchetto (non fornito) • Materiale: metallo zincato a caldo



Il kit è composto da: 1 serratura a due vie, 1 piastra di chiusura per cancello, 2 staffe in acciaio tondo M8 x 26, 2 staffe in acciaio tondo M8 x 42, 8 rondelle, 8 dadi autobloccanti, 2 viti per legno 8 x 50

Novità

NEW

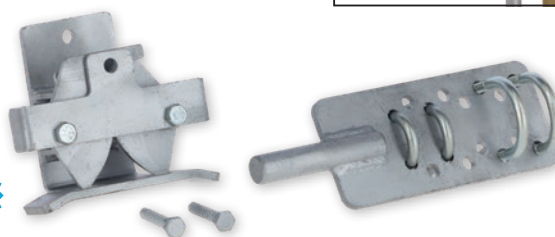

N. art.		€
442942	1/4	

Risvolto per cancelli da pascolo

- consente l'installazione o il collegamento sicuro di porte a due battenti
- meccanismo di chiusura sicuro con funzione di scatto, possibilità di chiusura opzionale con lucchetto (non fornito)
- adatto per tutti i cancelli da pascolo rigidi ed estraibili
- Materiale: metallo zincato a caldo

Accessori consigliati: Fermaporta per cancelli da pascolo (442572)



N. art.		€
442571	1	

Ruotino d'appoggio per cancelli di recinzioni

- Rotella in gomma piena Ø 200 mm
- tutti i componenti in acciaio con zincatura galvanica
- regolazione in altezza flessibile



N. art.		€
442559	1	

Fermaporta per cancelli da pascolo

- consente il fissaggio di cancelli da pascolo aperti in ogni posizione
- ideale per la costruzione di cancelli a due battenti per bloccare l'altra metà del cancello all'apertura di un battente - accessorio consigliato: Risvolto per cancello da pascolo (442571)
- adatto per tutti i cancelli da pascolo rigidi ed estraibili
- montaggio rapido e facilissimo, tutte le viti e le staffe sono incluse
- regolazione flessibile dell'altezza per mezzo di asole, per cui è possibile fissare anche cancelli con notevoli distanze dal suolo
- Materiale: metallo zincato a caldo



N. art.		€
442572	1	



Pannello per pascoli

- ideale per la costruzione di recinti con steccato mobile e flessibile, così come di box e stalle provvisorie
- usato molto bene anche per recinto con steccato di circoli di equitazione e luoghi per far correre
- adatta anche per la costruzione di impianti di contenimento e passaggi forzati
- altezza dei tubi superiori 1,60 m
- la staffa di sicurezza evita il ferimento degli animali. Saltando sul pannello animale non cade tra i pannelli
- in tubo ovale piatto 50 x 30 mm
- diametro interno tubo 20 cm
- la veloce chiusura catena facilita ed accelera il collegamento di più pannelli
- elevata stabilità con poco peso
- ottima stabilità grazie ad una forma piede acclusa



Tubo ovale piatto

versione professionale disponibile su richiesta con tubi più spessi

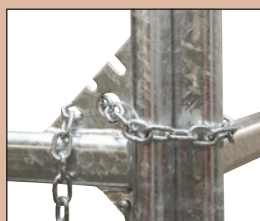

chiusura rapida a catena zincata a caldo







Staffa di sicurezza



ottima stabilità grazie ad una forma piede acclusa



È esclusa qualsiasi responsabilità per eventuali lesioni ai cavalli, poiché questi animali possono manifestare un comportamento imprevedibile.

N. art.	Descrizione	Materiale	Lunghezza	Altezza			€
442591	Pannello per pascoli senza cancello	acciaio zincato a caldo	240 cm	170 cm	1	35	
442592	Pannello per pascoli senza cancello	acciaio zincato a caldo	300 cm	170 cm	1	36	
442593	Pannello per pascoli senza cancello	acciaio zincato a caldo	360 cm	170 cm	1	18	

Spese di trasporto non incluse!

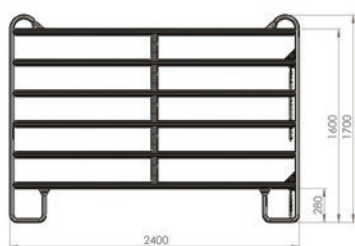

442591

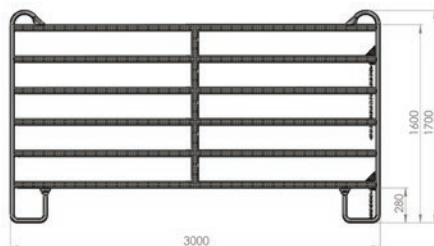

442592

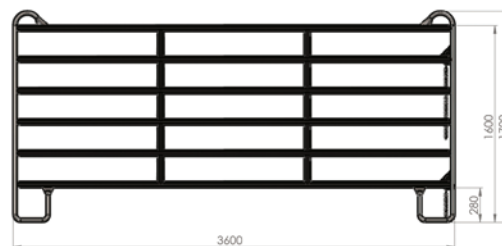

442593



Cancelli e pannelli per pascolo

Pannello per pascoli con porta

- permette la costruzione di un passaggio in un recinto con steccato
- larghezza cancello 1 m
- chiavistello per aprire e chiudere il recinto con steccato



Esempio di costruzione



Chiavistello di chiusura

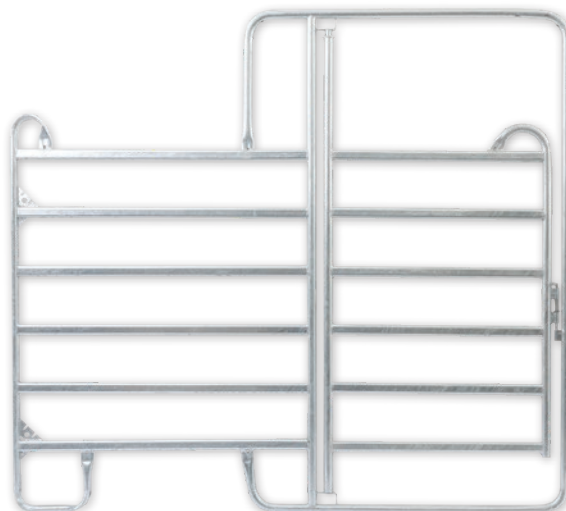

N. art.	Descrizione	Materiale	Lunghezza	Altezza			€	
442594	Pannello per pascoli con porta	acciaio zincato a caldo	240 cm	220 cm	1	18		
442595	Pannello per pascoli con porta	acciaio zincato a caldo	300 cm	220 cm	1	18		
442596	Pannello per pascoli con porta	acciaio zincato a caldo	360 cm	220 cm	1	18		

Spese di trasporto non incluse!

Copertura anti perforazione per pannelli

- soluzione innovativa e robusta per la protezione dei cancelli e dei pannelli nei pascoli: elimina il rischio che i cavalli si feriscano incastrandosi con la testa o le zampe fra i tubi d'acciaio e rimangono bloccati
- protegge dal vento e dalle correnti d'aria per il cavallo, la lettiera e il mangime senza oscurare la zona retrostante
- ideale per stalle mobili, paddock ed elementi divisorii, esclusivamente per l'uso all'esterno in agricoltura o nell'industria
- compatibile con tutti i comuni cancelli e pannelli per pascoli
- per cavalli di diverse misure e razze
- grazie alla combinazione di più coperture per pannelli, è possibile coprire cancelli o pannelli da pascolo di qualsiasi dimensione, possibilità di taglio a misura personalizzato
- si fissa facilmente e senza alcun problema grazie al peso ridotto, ai materiali di montaggio forniti e alle preforature
- Materiale: PVC stabilizzato UV



utilizzabile per pannelli e cancelli da pascolo

Dotazione: 1 telone in PVC 1,5 m x 1 m x 2,5 mm, 7 connettore per cavi, 7 viti, 14 rondelle, 7 dadi ciechi, 1 manuale d'installazione



N. art.	Colore	Lunghezza	Larghezza	Spessore del materiale			€
442628	trasparente	1,5 m	1 m	2,5 mm	1	48	

Supporto da parete/pavimento per pannelli da pascolo

- per il fissaggio di pannelli da pascolo o barriere a inserimento alla parete o al suolo
- omettendo la vite vicino alla parete, i pannelli possono essere fissati anche in posizione leggermente obliqua per compensare piccole pendenze o inclinazioni del terreno
- Materiale: metallo zincato a caldo



N. art.		€
442573	1/10	

Connettore per pannelli da pascolo

- ideale per il collegamento di due pannelli da pascolo (tubi ovali-piatti)
- per un accoppiamento efficace di due pannelli da pascolo, in linea di massima consigliamo l'uso di due connettori
- consente anche il collegamento angolare di pannelli da pascolo
- adatto per tutti i pannelli da pascolo con/ senza cancello
- Materiale: metallo zincato a caldo



N. art.		€
442574	1/20	

Connettori longitudinali per pannelli da pascolo

- fissa in maniera affidabile e stabile i pannelli da pascolo in direzione longitudinale
- resistente alla corrosione e agli agenti atmosferici per un utilizzo duraturo all'aperto
- adatto ai pannelli da pascolo standard con profili da 50 x 30 mm
- viti e dadi in dotazione per un fissaggio veloce e sicuro
- Materiale: metallo zincato a caldo

Dotazione: 1 connettore longitudinale, 2 viti, 4 rondelle, 2 dadi autobloccanti, 2 dadi ciechi

N. art.		€
442622	1/10	

Novità

NEW



Connettore angolare per pannelli da pascolo

- collega due pannelli da pascolo in sicurezza in un angolo di 90° per ottenere angoli della recinzione stabili
- resistente alla corrosione e agli agenti atmosferici per un utilizzo duraturo all'aperto
- adatto ai pannelli da pascolo standard con profili da 50 x 30 mm
- viti e dadi in dotazione per un fissaggio veloce e sicuro
- Materiale: metallo zincato a caldo

Dotazione: 1 connettore angolare, 2 viti, 4 rondelle, 2 dadi autobloccanti, 2 dadi ciechi

N. art.		€
442623	1/10	

Novità

NEW



Connettore T per pannelli da pascolo

- robusto connettore T per il collegamento sicuro di tre pannelli da pascolo a forma di T
- resistente alla corrosione e agli agenti atmosferici per un utilizzo duraturo all'aperto
- adatto ai pannelli da pascolo standard con profili da 50 x 30 mm
- viti e dadi in dotazione per un fissaggio veloce e sicuro
- Materiale: metallo zincato a caldo

Dotazione: 1 connettore T, 3 viti, 6 rondelle, 3 dadi autobloccanti, 3 dadi ciechi

N. art.		€
442627	1/10	

Novità

NEW



Connettore per cancello per pannelli da pascolo

- Connettore per cancello per fissare in modo sicuro e stabile i pannelli e i cancelli da pascolo
- resistente alla corrosione e agli agenti atmosferici per un utilizzo duraturo all'aperto
- adatto ai pannelli da pascolo standard con profili da 50 x 30 mm
- viti e dadi in dotazione per un fissaggio veloce e sicuro
- Materiale: metallo zincato a caldo

Dotazione: 1 connettore cancello, 1 vite, 2 rondelle, 1 dado autobloccante, 1 dado ciechi

N. art.		€
442629	1/10	

Novità

NEW

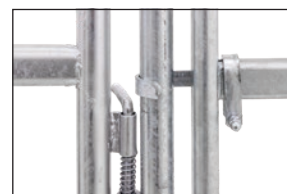



Campana fieno per balle tonde





- per balle tonde con \varnothing max. 160 x H 125 cm oppure \varnothing 130 x H 135 cm
- plastica infrangibile, antigelo con protezione UV integrata
- struttura robusta
- con aperture per un'alimentazione adeguata degli animali a prova di lesione
- canaline di scolo antipioggia
- con occhiello di trasporto integrato, adatto al carrello elevatore con caricatore frontale
- con occhielli di fissaggio integrati per il fissaggio del fondo alla campana
- fondo (disponibile separatamente) per la conservazione a secco delle palle - si può fissare alla campana di fieno per il trasporto





Made in the EU



14559

Specifiche tecniche	14557	14558
Altezza	164 cm	164 cm
Diametro esterno	185 cm	185 cm
Diametro interno	160 cm	160 cm
Mangiatoie	5	10

N. art.	Colore	Adatto per			€	
14557	verde oliva	Bovini / Cavalli	1	6		
14558	verde oliva	Pecore / Capre / vitelli / Pony	1	6		



N. art.	Descrizione	Colore	Materiale	adatto per		€	
14559	Fondo per campana di fieno	verde oliva	plastica stabilizzata UV	14557, 14558	1		
14556	Ancoraggio al suolo per campana fieno e fondo		Metallo	14557, 14558, 14559	1/10		

Spese di trasporto non incluse!

Rastrelliera rettangolare con ringhiera a palizzata

- rastrelliera universale per cavalli e vitelli
- per rotoballe e balle rettangolari fino a 1,8 m di lunghezza o diametro
- esecuzione molto resistente, elevato spessore del materiale, 2 travi con tubo a sezione quadrangolare
- per riempire è possibile aprire con facilità due lati
- pattini di appoggio regolabili in altezza (in base alle dimensioni dell'animale)
- Sospensione a tre punti
- spreco di foraggio molto ridotto
- consegna in kit da montare, incl. protezione perimetrale bordi tetto, staffa di protezione in tre punti
- Dimensioni interne vasca: circa 2,0 x 2,0 m
- Materiale: metallo zincato a caldo



N. art.	Lunghezza	Larghezza	Altezza	Mangiatoie			€	
291255	212 cm	212 cm	250 cm	12	1	6		

Spese di trasporto non incluse!

Rastrelliera rettangolare per cavalli, con ringhiera di sicurezza

- Rastrelliera per cavalli a 12 posti
- per rotoballe e balle rettangolari fino a 1,8 m di lunghezza o diametro
- esecuzione molto resistente, elevato spessore del materiale, 2 travi con tubo a sezione quadrangolare
- per riempire è possibile aprire con facilità due lati
- pattini di appoggio regolabili in altezza (in base alle dimensioni dell'animale)
- Sospensione a tre punti
- spreco di foraggio molto ridotto
- consegna in kit da montare, incl. protezione perimetrale bordi tetto, staffa di protezione in tre punti
- Dimensioni interne vasca: circa 2,0 x 2,0 m
- Materiale: metallo zincato a caldo



N. art.	Lunghezza	Larghezza	Altezza	Mangiatoie			€	
291256	212 cm	212 cm	250 cm	12	1	6		

Spese di trasporto non incluse!



Aggancio a tre punti (con staffa di protezione)



Protezione perimetrale bordo tetto



2 travi tubolari a sezione quadrata per una stabilità ancora maggiore

Se viene utilizzato mangime in grado di danneggiare la zincatura (ad es. insilato), applicare preventivamente una vernice protettiva.



Rastrelliera rettangolare con ringhiera di sicurezza Hobby



- adatta alle balle tonde e rettangolari fino a 1,4 m di lunghezza o diametro
- con ringhiera di sicurezza ideale per cavalli e pony
- Vaschetta sul fondo ulteriormente rinforzata
- apribile per il riempimento da un lato
- nuovo aggancio a tre punti con supporti ripiegabili per barre di attacco
- spreco di foraggio molto ridotto
- Dimensioni interne vasca: circa 1,45 x 1,45 m
- pattini di appoggio regolabili in altezza (in base alle dimensioni dell'animale)
- Consegna in kit da montare, inclusa protezione perimetrale dei bordi del tetto
- Materiale: Metallo zincato



Novità

NEW

Se viene utilizzato mangime in grado di danneggiare la zincatura (ad es. insilato), applicare preventivamente una vernice protettiva.

N. art.			€	
291348	1	6		

Spese di trasporto non incluse!

Rastrelliera rettangolare Hobby

- adatta alle balle tonde e rettangolari fino a 1,4 m di lunghezza o diametro
- vasca di fondo rinforzata con 2 tubi supplementari
- per riempire è possibile aprire con facilità due lati
- nuovo aggancio a tre punti con supporti ripiegabili per barre di attacco
- spreco di foraggio molto ridotto
- Dimensioni interne vasca: circa 1,45 x 1,45 m
- pattini di appoggio regolabili in altezza (in base alle dimensioni dell'animale)
- Consegna in kit da montare, inclusa protezione perimetrale dei bordi del tetto
- Materiale: metallo zincato a caldo



Se viene utilizzato mangime in grado di danneggiare la zincatura (ad es. insilato), applicare preventivamente una vernice protettiva.

N. art.	Lunghezza	Larghezza	Altezza	Mangiatoie			€	
291300	150 cm	150 cm	240 cm	8	1	6		

Spese di trasporto non incluse!

Rastrelliera rotonda a 8 posti

per mangime sciolto o piccole balle pressate

- ringhiera a palizzata
- fornitura in kit per montaggio
- in 4 parti, possibile trasporto su auto, modello familiare
- all'aperto o in recinti si possono allestire anche mangiatoie a parete o angolari utilizzando i settori
- nessun aggancio a tre punti
- Materiale: metallo zincato a caldo

Specifiche tecniche	291257
Altezza	116 cm
Diametro esterno	150 cm
Diametro interno	132,5 cm
Mangiatoie	8

N. art.			€
291257	1	5	



Spese di trasporto non incluse!

Rastrelliera rotonda a 12 posti

per balle normali e rotoballe

- ringhiera a palizzata
- in 3 parti
- Sospensione a tre punti
- fornitura in kit per montaggio
- Materiale: metallo zincato a caldo

Specifiche tecniche	291258
Altezza	116 cm
Diametro esterno	236 cm
Diametro interno	219 cm
Mangiatoie	12

N. art.			€
291258	1	5	





Spese di trasporto non incluse!

Rete per foraggio

La rete viene tesa sul foraggio/sulle balle quindi gli animali mangiano meglio e più lentamente, il che contribuisce a una migliore digestione.

- meno formazione di polvere
- assunzione di cibo adatta al tipo di bestiame
- minimo spreco di mangime
- Con fune in gomma
- Materiale: Polipropilene



N. art.	Colore	Lunghezza	Larghezza	Larghezza maglie			€
291260	verde	3,6 m	2,4 m	45 x 45 mm	1/3	48	
291261	verde	3,6 m	2,4 m	100 x 100 mm	1/10	80	
291262	verde	2,8 m	2,8 m	45 x 45 mm	1/3	60	
291263	verde	2,8 m	2,8 m	100 x 100 mm	1/6	96	
291352	verde	3,6 m	2,4 m	30 x 30 mm	1/4	32	
291353	verde	2,5 m	2,5 m	45 x 45 mm	1/6	48	
291354	verde	3,5 m	3,5 m	45 x 45 mm	1/4	32	



N. art.	Descrizione	Materiale	Lunghezza	Larghezza	adatto per		€
291344	Telaio per rete foraggio	Metallo zincato	181 cm	181 cm	291255, 291256, 291289	1	



cit Trappola per mosche FlyCage6

- trappola per mosche estremamente efficace e di grandi dimensioni per pascoli, giardini, campeggi e simili
- riempito con la speciale miscela attiramosche FlyCage, cattura fino al 90 % delle mosche presenti nell'ambiente
- con l'esca FlyCage originale la trappola agisce fino a 3 mesi
- riutilizzabile dopo una ricarica con l'esca
- solo per l'esterno, ottimale da aprile a ottobre
- per un risultato ottimale utilizzare solo la sostanza attiramosche originale FlyCage
- Capacità: 6 l di acqua e 750 g di sostanza attiramosche FlyCage
- Materiale: Plastica
- Numero di omologazione: EU-0027083-0003



Rapporto di miscelazione:

- Sostanza attiramosche FlyCage da diluire con acqua in un rapporto di 1:8

Solo per l'esterno, con un'efficacia ottimale da aprile a ottobre.

I prodotti biocidi devono essere utilizzati con cautela. Prima dell'uso leggere attentamente l'etichetta e le informazioni sul prodotto!



N. art.	Descrizione				€	Made in the EU
299135	inclusi coperchio, 6 inserti a griglia e 750 g di esca		1	48		

N. art.	Descrizione	Materiale	adatto per	Sommario	UO	Pezzo / UV		€
15455	cit Sostanza attiramosche FlyCage			750 g / Barattolo			1/6	
299137	Coperchio per trappola per mosche FlyCage6	Plastica					1/65	
299138	Inserto a griglia per trappola per mosche FlyCage6	Plastica			1 confezione	6 / confezione	1/280	
299139	cit Trappola per mosche con 6 fori senza accessori	Plastica					1	
323506	Supporto a parete	Metallo zincato	323500, 326102, 326103, 3224774, 323509, 299135				1/10	
326104	Supporto da pavimento	Metallo zincato	323520, 326102, 326103, 3224774, 299135, 3230309				1	

cit Trappola per mosche FlyCage3

- lotta meccanica contro le mosche con trappola ed esca naturale
- semplice ed efficace
- inclusa esca per una superficie fino a 100 m²
- efficace per 4-6 settimane a seconda delle condizioni atmosferiche, il contenuto con le mosche morte può essere smaltito nei rifiuti organici
- riutilizzabile dopo una ricarica con l'esca
- Materiale: Plastica
- Numero di omologazione: EU-0027083-0003

Dotazione: 1 trappola per mosche FlyCage3, 1 x 25 g di sostanza attiramosche

N. art.	Altezza	Campo d'azione			€
299131	14 cm	- 100 m ²	1/24	864	

N. art.	Descrizione	Sommario		€
15454	cit Sostanza attiramosche FlyCage	4 x 25 g / Confezione	1/12	



15454

Solo per l'esterno, con un'efficacia ottimale da aprile a ottobre.

I prodotti biocidi devono essere utilizzati con cautela. Prima dell'uso leggere attentamente l'etichetta e le informazioni sul prodotto!



cit Elettrosterminatore Halley LED

Gli elettrosterminatori della serie Halley LED, con un'alta tensione di 3500 volt, distruggono in modo efficacissimo mosche e insetti con un consumo energetico molto ridotto.

- nuova serie di elettrosterminatori con lampade LED UVA
- Alta tensione a 3500 Volt per un efficace annientamento di mosche e insetti
- Protezione IPX4 contro gli spruzzi d'acqua per l'uso nelle stalle o in ambienti umidi
- struttura leggera in alluminio
- incl. catena di sospensione e bacinella di recupero
- Tecnologia a LED di ultima generazione per un'elevata attrazione degli insetti con un bassissimo consumo elettrico



Specifiche tecniche	299991	299993	299992	299994
Tensione	220 - 240 V	220 - 240 V	220 - 240 V	220 - 240 V
Frequenza di rete	50 Hz	50 Hz	50 Hz	50 Hz
Campo d'azione	150 m ²	250 m ²	150 m ²	250 m ²
Alta tensione	3.500 V	3.500 V	3.500 V	3.500 V
Ore di funzionamento lampada	ca. 15.000 h	ca. 15.000 h	ca. 15.000 h	ca. 15.000 h
Materiale del corpo esterno	Alluminio	Alluminio	Alluminio	Alluminio
Dimensioni (l x P x H)	50,3 cm x 13 cm x 34,2 cm	66,3 cm x 13 cm x 52 cm	50,3 cm x 13 cm x 34,2 cm	66,3 cm x 13 cm x 52 cm
Tipo di protezione IP33	IPX4	IPX4	IPX4	IPX4

N. art.	Descrizione	Colore della lampada			€
299991	LED 30	blu	1/2	32	
299993	LED 40	blu	1/2	18	
299992	LED 30	verde	1/2	32	
299994	LED 40	verde	1/2	18	

N. art.	Descrizione	Potenza	Colore		€
299995	Tubi LED di ricambio per Halley LED 30	9 W	blu	1/42	
299997	Tubi LED di ricambio per Halley LED 40	12 W	blu	1/100	
299996	Tubi LED di ricambio per Halley LED 30	9 W	verde	1/100	
299998	Tubi LED di ricambio per Halley LED 40	12 W	verde	1/100	



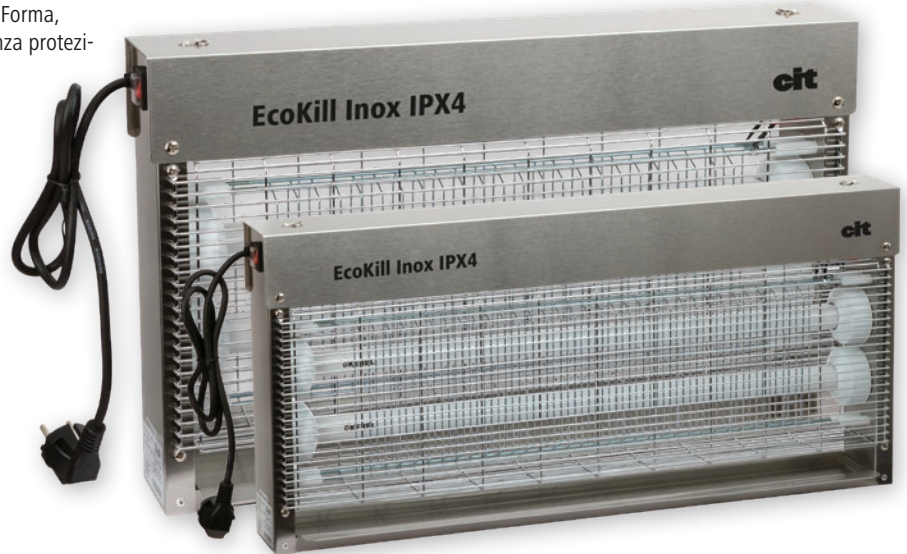

cit Elettrosterminatore EcoKill Inox

Il catturamosche con componenti elettronici a prova di spruzzo! IPX4 offre sicurezza in ambienti quali stalla ed esterni, e ovunque non sia possibile escludere un certo livello di umidità! Forma, prestazioni ed esecuzione identiche all'EcoKill inox senza protezione contro gli spruzzi d'acqua!



Specifiche tecniche	299935	299936
Tensione	220 - 240 V	220 - 240 V
Frequenza di rete	50 Hz	50 Hz
Campo d'azione	150 m ²	200 m ²
Materiale del corpo esterno	Acciaio inox	Acciaio inox
Dimensioni (l x P x H)	56 cm x 11,5 cm x 32,5 cm	72 cm x 12 cm x 32,5 cm
Tipo di protezione IP33	IPX4	IPX4

N. art.	Lampade			€
299935	2 x 15 W	1/3	48	
299936	2 x 18 W	1/2	30	



N. art.	Descrizione	Potenza	Colore	adatto per		€
299986	Tubi di ricambio	15 W	blu	EcoKill (299931), EcoKill Inox (299935)	1/100	
299987	Tubi di ricambio	18 W	blu	EcoKill (299932), EcoKill Inox (299936)	1/25	



cit Elettrosterminatore EcoKill Inox

L'elettrosterminatore con robusto corpo in acciaio inossidabile. Tutti i modelli EcoKill Inox sono testati TÜV-GS e dotati di lampade UV durature. Il robusto supporto in acciaio inossidabile con finitura opaca consente una pulizia ottimale, mantenendo negli anni un aspetto gradevole. La struttura snella con la griglia distanziata garantisce ottime caratteristiche di cattura.

- estremamente robusto grazie al corpo in acciaio inossidabile
- incl. catena di sospensione e bacinella di recupero
- eccellente rapporto prezzo/prestazioni
- anticorrosione e antigraffio
- speciale lampada UVA con elevato grado di attrazione per gli insetti

Specifiche tecniche	299930
Tensione	220 - 240 V
Frequenza di rete	50 Hz
Campo d'azione	80 m ²
Alta tensione	2.200 V
Materiale del corpo esterno	Acciaio inox
Dimensioni (l x P x H)	34 cm x 11,5 cm x 32,5 cm



N. art.	Descrizione	Lampade			€
299930	Modello 2012	2 x 6 W	1	60	



N. art.	Descrizione	Potenza	Colore		€
299812	Tubi di ricambio	6 W	blu	1/250	

cit Elettrosterminatore EcoKill LED

- inclusa lampada LED per un basso consumo energetico e una lunghissima durata
- leggerissima, grazie alla struttura in alluminio
- incl. catena di sospensione e bacinella di recupero
- eccezionale rapporto prezzo/prestazioni
- anticorrosione e antigraffio
- speciale lampada UVA a LED con elevato grado di attrazione per gli insetti

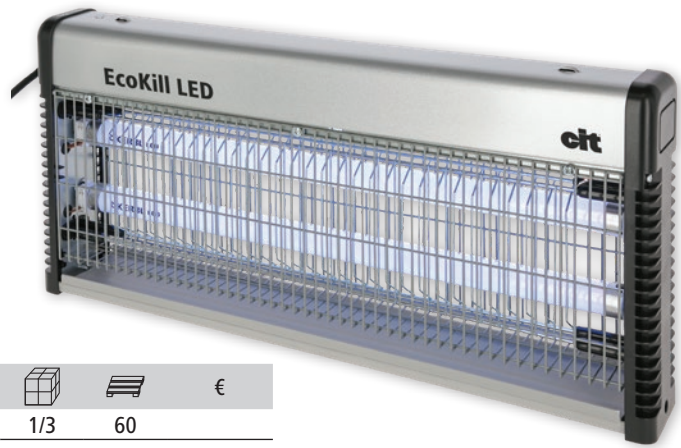

Specifiche tecniche	299938
Tensione	220 - 240 V
Frequenza di rete	50 Hz
Campo d'azione	150 m ²
Alta tensione	2.200 V
Ore di funzionamento lampada	ca. 15.000 h
Materiale del corpo esterno	Alluminio
Dimensioni (l x P x H)	48 cm x 7 cm x 26 cm

N. art.			€
299938	1/3	60	

N. art.	Descrizione	Potenza	Colore		€
299944	Tubi LED di ricambio	7 W	verde	1/100	
299988	Tubi LED di ricambio	7 W	blu	1/100	

cit Rotolo antimosche MuscaRoll

- catturamosche adesivo per debellare mosche e insetti
- idoneo in conformità al vigente regolamento europeo sull'agricoltura biologica
- presente nella lista dei mezzi di produzione per l'agricoltura ecologica in Germania
- atossico al 100 %



Top Seller

indicato per aziende biologiche



N. art.	Lunghezza rotolo	Larghezza rotolo	Fissaggio			€
299907	7 m	30 cm	con staffa per sospensione	1/15/30	540	
299908	9 m	30 cm	con staffa per sospensione	1/15/30	540	
299790	10 m	25 cm	con cordicella di fissaggio	1/24	864	

cit Rotolo antimosche FlyMaster

Catturamosche adesivo con speciale stampa 3D per la lotta contro mosche e insetti volanti

- la stampa 3D simula bordi e strisce e pertanto le possibili zone di atterraggio delle mosche, aumentando la forza di attrazione sulle stesse
- con nuovo e migliorato rivestimento adesivo
- con staffa per sospensione
- idoneo in conformità al vigente regolamento europeo sull'agricoltura biologica
- presente nella lista dei mezzi di produzione per l'agricoltura ecologica in Germania
- atossico al 100 %



indicato per aziende biologiche



Made in the EU



N. art.	Lunghezza rotolo	Larghezza rotolo			€
299904	9 m	30 cm	1/15	540	

cit Rotolo antimosche FlyMaster

- le mosche sono attratte dalla carta e rimangono incollate nella trappola
- l'innovativa stampa su carta gialla aumenta la forza di attrazione poiché simula presunte zone di atterraggio
- semplice - pulito - senza veleni - efficacia al 100 %
- presente nella lista dei mezzi di produzione per l'agricoltura ecologica in Germania
- con staffa per sospensione



Top Seller

indicato per aziende biologiche



Made in the EU



299847



299789



29978

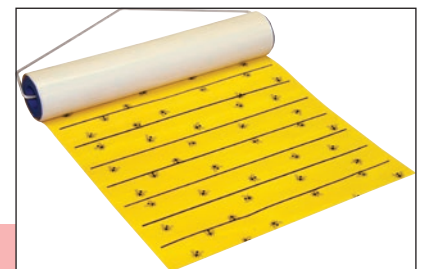

con effetto di attrazione grazie alla carta gialla

N. art.	Lunghezza rotolo	Larghezza rotolo			€
29978	7 m	30 cm	1/15	540	
299847	9 m	30 cm	1/15	540	
299789	10 m	40 cm	1/15	450	

cit Catturamosche per stalla set completo FlyMaster

- alternativa ecologica per la disinfestazione della stalla
- il materiale consumato viene avvolto sulla bobina vuota inclusa
- facile montaggio
- sostituzione dei rotoli di ricambio senza problemi
- idoneo in conformità al vigente regolamento europeo sull'agricoltura biologica
- presente nella lista dei mezzi di produzione per l'agricoltura ecologica in Germania

indicato per aziende biologiche



Made in the EU



atossico al 100 %

N. art.	Descrizione	Lunghezza rotolo			€
29976	Nastro adesivo	400 m	1	96	
299776	Cordicella adesiva	440 m	1	96	



N. art.	Descrizione	Lunghezza rotolo		€
29977	cit Rotolo catturamosche per stalla FlyMaster Nastro adesivo	400 m	1	
299777	cit Rotolo catturamosche per stalla FlyMaster Cordicella adesiva	440 m	1	

cit Foglio anitmosche da stalla FlyMaster

• 6 archi, 595 x 300 mm caduno • l'arco acchiappamosche FlyMaster cattura efficacemente le mosche nella stalla, nel locale di mungitura e in casa • con un foglio si catturano fino a 5.000 proteggendo una superficie di 200 m² • Uso: montare il foglio catturamosche intero o a pezzi - togliere la pellicola di protezione ed ecco fatto! • idoneo in conformità al vigente regolamento europeo sull'agricoltura biologica • atossico al 100 %

indicato per aziende biologiche



Made in the EU



con effetto di attrazione grazie alla carta gialla

N. art.	Lunghezza	Larghezza			€
299842	59,5 cm	30 cm	1/35	1.400	

cit Acchiappamosche Twister

• la striscia di carta adesiva è composta da componenti naturali quali cera, oli e grassi • la carta moschicida appesa offre un punto di appoggio ideale per gli insetti volanti presenti nell'ambiente • tirare il Twister arrotolato grazie al passante rosso srotolandolo attentamente dal rochetto e fissarla con la puntina fornita al soffitto • Fornitura in espositore per un acquisto minimo di 24 pezzi! • 4 pezzi / scatola • idoneo in conformità al vigente regolamento europeo sull'agricoltura biologica

indicato per aziende biologiche



Il classico – atossico al 100 %!

N. art.	UO	Pezzo / UV			€
299839	1 confezione	4 / confezione	1/24/144	3.456	

cit Insetticida UltraStop

• scaccia con gli ultrasuoni topi, ratti, e altri animali nocivi in un raggio di 350 m² • supporto orientabile • ridotto consumo di energia elettrica • con spia LED per il controllo del funzionamento • adatto per l'esterno • atossico al 100 %



Specifiche tecniche	299642
Tensione	220 - 240 V
Frequenza di rete	50 - 60 Hz
Alta frequenza	20.000 - 27.000 Hz
Campo d'azione	350 m ²
Materiale del corpo esterno	Plastica
Peso	170 g

N. art.	Colore	Tipo di connettore			€
299642	bianco	Alimentatore a spina con spina piatta Euro	1/30	720	



1	10x10 Rete per fieno	229
2	2in 1 Lozione per il cuoio	151
	2K Levasudore	135
	2K Nettare	135
	2K Spazzola	134
	2K Spazzola per criniera	134
	2K Striglia a spirale	135
3	3in1 Cura del cuoio	151
5	5x5 Rete per fieno	229
A	Abbeveratoio a galleggiante riscaldabile	
	SH30	281
	Abbeveratoio a galleggiante S30	273
	Abbeveratoio a galleggiante S522	273
	Abbeveratoio con pala in acciaio inox	
	G16	268
	Abbeveratoio con valvola a galleggiante	274
	Abbeveratoio con valvola a tubo E21	267
	Abbeveratoio con valvola a tubo G51	267
	Abbeveratoio da pascolo	274, 275
	Abbeveratoio e mangiatoia	224
	Abbeveratoio G20	268
	Abbeveratoio K50	272
	Abbeveratoio K71	270
	Abbeveratoio K75	270
	Abbeveratoio KN50	271
	Abbeveratoio Mod. 221500	269
	Abbeveratoio Mod. 222000	269
	Abbeveratoio per attacco a cisterna da pascolo	275
	Abbeveratoio per attacco a cisterna da pascolo KN50	277
	Abbeveratoio riscaldabile H10	279
	Abbeveratoio riscaldabile HP20	280
	Absorba Tessuto-non-tessuto per fasciatura	163
	Acchiappamosche Twister	303
	Active Jacket	9
	Active Shirt	10
	Afilatore diamantato	159
	Aglione plus pellet	172
	AiRide Cuscinetto da equitazione	56
	AirOne Flex Inalatore a ultrasuoni a batteria per cavalli	208
	AirOne Inalatore a ultrasuoni per cavalli	209
	AKS Liquid	265
	AKS pasta	265
	Alaska 2.0 Sovrapantaloni termici	25
	Alice Spazzola flessibile	250
	AluSafe Cassetta porta attrezzi	147
	American Lead Rope	91
	Anatomic Briglie e morso	67
	Anello di legatura	211
	Anello di sicurezza per attacco	211
	Anello snodato con vite filettata	266
	Anello snodato con vite per legno	266
	Animal Olio per la cura degli animali	166
	Antana Guanto da equitazione	39
	AntiSlip Cuscino sella correttivo in pelo sintetico	60
	AntiSlip Redini in gomma	70
	AntiSlip Sottosella	60
	Apparecchio d'illuminazione a LED	
	HiLED Evo	259
	Apparecchio d'illuminazione a LED	
	HiLED Pro	256
	Apparecchio d'illuminazione a LED	
	MultiLED Pro	257
	Appoggio per casco	214
	armadio per selle	212
	Arrezzo Cassetta porta attrezzi	145
	Attacco longhina	73
	Attrezzo di riempimento per reti per fieno	231
	Aubiose Forca letame	240

Ausilio per regolazione di precisione	
Torqui Favorita	193
Avina Copri zampe	111
Avina Protezioni morbide per gli arti	110
Axona Stivaletti da equitazione	32

B	BackPro SpineX Giacca con protezione dorsale	50
	Balsamo labbra per cavalli Lucky Lips	124
	Balsamo per la cura della pelle SkinCare	121
	Balsamo per zoccoli rinforzante	154
	Balsamo rinfrescante Equifresh	124
	Balsamo speciale all'argilla	166
	Barretta LED	79
	BarrowBag Sacco	227
	Base per fasciatura	115
	Base per fasciatura CovallieroTherm	118
	BasicPlus Jodhpur Pantaloni da equitazione	18
	Beauty 2.0 Casco da equitazione	47
	Benda autoadesiva EquiLastic	162
	Benda imbottita CottinoStar	163
	Benda per zoccoli imbottita CottoPad	164
	Bendaggio per zoccoli Silbertape	162
	Bendaggio per zoccoli Typ 513	162
	Bendaggio per zoccoli VetTape	162
	Bidone mangime	225
	BigScreen Termometro digitale	168
	Bilancia per animali	263
	Bilancia sospesa a quadrante Premium	264
	Biotina in pellet	177
	BladeCool 2.0	202
	BlauCare	165
	Blue Spray	167
	Bocconcini alla banana	174
	Bocconcini alla carota	174
	Bocconcini alla mela	174
	Bocconcini alle erbe	174
	Bocconcini Original	174
	Bonum Pro Tosatrice a batteria	185
	Borsa grooming	132
	Borsa per box Milano	146
	Borsa per coperta Milano	147
	Borsa per fieno	232
	Borsa per pulizia	147
	Borsa per pulizia Milano	146
	Box per mangime impilabile	224
	Box pulizia in 7 parti riempito	148
	Box pulizia in 8 parti riempito	148
	Braccialeto riflettente	76
	Bremsentod spray protettivo	171
	Brescia Calza da equitazione	36
	Briglie a morso sangue freddo	69
	Briglie e morso Anatomic	67
	Briglie e morso Cancun	68
	Briglie e morso Classic	68
	Briglie e morso Clincher	66
	Briglie e morso Standard	69
	Bronchial Ciotola da leccare	176
	Brusca	142
	Brusca Deluxe	136
	Brusca in plastica	132
	Brusca in plastica WaterLily	129
	Brusca per cavalli	132, 133
	Brusca per cavalli Groovy	139
	Brusca per cavalli Junior	138
	Brusca per cavalli MiniDolly	138
	Brusca per cavalli WaterLily	129
	Bull-Snap Longhina	91

C	C10 Pompa di circolazione	285
	Calza da equitazione Brescia	36
	Calza da equitazione Competition	36
	Calza da equitazione Flex	37
	Calza da equitazione Grado	37
	Calza da equitazione Karo	36
	Calzatura termica invernale Ottawa 2.0	30
	Calze da equitazione compressive Janne	37
	Campana fieno per balle tonde	294
	Cancello da pascolo regolabile per allevatori di cavalli	288
	Cancello per pascoli a regolazione multipla	288

Cancello per pascoli regolabile	286, 287
Cancun Briglie e morso	68
Candy	176
Capezza annodata	89
Capezza per lavoro alla corda	74
Carbon Frustino da addestramento	51
Carbon Frustino da salto	51
Casco da equitazione Beauty 2.0	47
Casco da equitazione Eclipse	43
Casco da equitazione Eclipse Polo	43
Casco da equitazione Elite	44
Casco da equitazione Elite Polo	45
Casco da equitazione eXite	46
Casco da equitazione Nerron	46
Cassa universale	149
Cassetta porta attrezzi AluSafe	147
Cassetta porta attrezzi Arrezzo	145
Cassetta porta attrezzi Jumbo	145
Cassetta porta attrezzi Roma	146
Cassetta porta attrezzi Siena	145
Cassetta porta attrezzi WaterLily	148
Catena di legatura	210
Catrame vegetale TarPaste	165
Catturamosche per stalla set completo	
FlyMaster	302
Cavalletto per sella	213
Cavastivali	34
Cavezza ClassicSoft	85
Cavezza Classy	82
Cavezza con cuffia antimosche integrata	106
Cavezza Cordano	88
Cavezza da equitazione	67
Cavezza Doria	83
Cavezza Eco	88
Cavezza Hippo	87
Cavezza Mustang	86
Cavezza puledro Eco	89
Cavezza puledro TopLine	80
Cavezza SuperSoft 2.0	84
Cavezza TopLine	80
Cavo riscaldante antigelo 24 V	284
Cavo riscaldante antigelo con termostato	283
Chiavistello per stalla	266
Cinghia corta diritta	62
Cinghia di legatura gommata	210
Cinghia frontale con LED	77
Cinghia frontale diritta Clincher	66
Cinghia longhina	73
Cinghia multifunzione	183
Cinghia per sella	63
Cinghia per sella con espanso Memory	63
Cinghia per sella in pelo sintetico	63
Cinghia per sella profilata	63
Cinghie staffe in cuoio	64
cintura corta in finto pelo	62
Cintura per coperta elastica	104
Ciotola da leccare Bronchial	176
Ciotola per mangime	221
Clac Insect Protect Extra Strong	172
CLAC Insect Protect Gel	172
CLAC Insect Protect Spray	172
Classic Briglie e morso	68
Classic Cubetti per ricompensa	175
Classic Cuffietta antimosche	108
Classic Set di spazzole	126
Classic Stivali termici	29
ClassicSoft Cavezza	85
ClassicSoft Longhina	85
ClassicStar Pantaloni da equitazione	20
ClassicStar Riding Tights	21
ClassicStretch Ghettoni	35
Classy Longhina	82
Classy Cavezza	82
Clincher Briglie e morso	66
Clincher Cinghia frontale diritta	66
Colla spray Sporty	38
Collare	90
Collare LED	79
Collo RugBe IceProtect 200	93
Collo RugBe Zero	93
Coltellino per cavaliere	155
Coltello per rimozione larve	171
Coltello per zoccoli	157, 159
Coltello per zoccoli e unghie forma danese Expert	158
Coltello per zoccoli Expert	157
Coltello per zoccoli ProCut	158

Coltello per zoccoli Profi	157
Coltello per zoccoli ProfiCurv	156
Coltello per zoccoli ProfiLoop	156
Coltello per zoccoli SuperProfi	156
Comando per illuminazione a LED	255
Comfort Pro Proiettore LED	252
Competition Calza da equitazione	36
Competition Pettine per criniera	144
Connettore angolare per pannelli da pascolo	293
Connettore per cancello per pannelli da pascolo	293
Connettore per pannelli da pascolo	292
Connettore T per pannelli da pascolo	293
Connettori longitudinali per pannelli da pascolo	293
costante Set lame da tosatura	189
Contentore acqua per carriola H2GoBag	227
Contentore per il mangime	225
Controllo illuminazione LED	255
CoolSpray	202
Coperta anti-mosche RugBe	102
Coperta anti-mosche RugBe SuperFly	100
Coperta anti-mosche RugBe Zebra	101
Coperta da cavallo outdoor RugBe	92
Coperta da cavallo outdoor RugBe HighNeck	94
Coperta da stalla RugBe	96
Coperta di sicurezza Reflex	77
Coperta in pile con collo CovallieroTherm	117
Coperta in pile RugBe Economic	98
Coperta in pile RugBe Royal	99
Coperta per maneggio RugBe	97
Coperta rinfrescante CovallieroCool	103
Copertura anti perforazione per pannelli	292
Copertura per contenitori e ciotole per mangime	222
Copri-redini	72
Copri zampe Avina	111
Copri zampe gomma	113
copri zampe in gomma con morbido pile	113
Copri zampe NeoLite	111
Copri zampe NoTurn	111
Copri zampe Pelisa	112
Copri zampe Protecto	113
Copri zampe Teddy Fleece	112
Copricoda rivestito	104
Corda per lavori a terra	91
Cordano Cavezza	88
Cordless Turbo A5 Tosatrice a batteria	201
CornFlowers Set di spazzole	128
CottinoStar Benda imbottita	163
CottoMull ovatta per bendaggi in compressa	164
CottoPad Benda per zoccoli imbottita	164
Covalliero Therm Paracolpi	117
CovallieroCool Coperta rinfrescante	103
CovallieroCool Paracolpi refrigerante ad acqua	114
CovallieroTherm Base per fasciatura	118
CovallieroTherm Coperta in pile con collo	117
CovallieroTherm Fascia in pile	118
CovallieroTherm Gualdrappa	118
CovallieroTherm Protezione per gli arti da stalla	118
Crema con cera d'api per la cura del cuoio	150
Crema protett. contro i tafani TaonX	170
Cryogen-X Testina del rasoio	201
Cubetti per ricompensa Classic	175
Cubetti per ricompensa GrainFree	175
Cuffia antimosche con incavo per le orecchie	105
Cuffia antimosche con protezione per le orecchie	107
Cuffia antimosche con protezione per le orecchie e frange	105
Cuffia antimosche con protezione per le orecchie e le narici	105
Cuffia antimosche con protezione per le orecchie SuperFly	106
Cuffia antimosche protettiva FinoStretch	107
Cuffia antimosche protettiva FinoStretch Zipper	107
Cuffia antimosche Zebra con protezione per le orecchie	106
Cuffietta antimosche Classic	108
Cuffietta antimosche Empara	108

Serratura basculante per cancelli da pascolo	289
Set di briglie e cavezza riflettenti	78
Set di spazzole Classic	126
Set di spazzole CornFlowers	128
Set di spazzole Jellyfish	126
Set di spugne	142
Set elettrico per cancelli	289
Set galleggianti per pompa per pascolo	276
Set in pelliccia sintetica per cavezza	90
Set lame da tosatura costante	189
Set lame da tosatura Premium	189
Set per sella	56
Set sella Economy Pony	56
Set solare	206
Set tenda a strisce	247
Set tenda antimosche a strisce in PVC	248
Set tubo aspirazione per pompa per pascolo	276
Sfera in gomma per protezione legatura SH30	210
SH30 Abbeveratoio a galleggiante riscaldabile	281
Shampoo	125
Shampoo Dermocan Silver	119
Shampoo per cavalli con proteine del frumento	125
Shampoo per cavalli DERMOCAN	119
Siena Cassetta porta attrezzi	145
Signature Pantaloni da equitazione	23
Silbertape Bendaggio per zoccoli	162
Silver Spray	167
Sistema di fissaggio per tenda a strisce a scorrimento laterale	246
SkinCare Balsamo per la cura della pelle	121
SlimLINE Lampada LED per ambienti umidi	258
SlowFeed Plus Rastrelliera da parete	233
SmartCam HD	205
SnapOn Testina del rasoio	197
Soccer Palla per giocare e mangiare	182
Soft	127
Soft Doppia fune	75
Softlonge Longhina	75
SolarLED Elio Proiettori esterni LED	251
SolarLED Solina Proiettori esterni LED	251
Soluzione di nebulizzazione DeadSea Liquid	207
Sonic Tosatrice a batteria	200
Sottofasce	115
Sottopancia	62
Sottosella AntiSlip	60
Sovrapantaloni termici Alaska 2.0	25
Spazzola	249, 250
Spazzola 2K	134
Spazzola doppia Putzi	138
Spazzola flessibile Alice	250
Spazzola in pelo d'agnello Diva	140
Spazzola in radica Deluxe	136
Spazzola massaggiante per cavalli	138
Spazzola Nature	128
Spazzola pelo/criniera Wurzel Kinder-Wurzel	139
Spazzola pelo/criniera Wurzel Wurzel	139
Spazzola per cavalli combinata	131
Spazzola per criniera	132
Spazzola per criniera 2K	134
Spazzola per criniera Deluxe	136
Spazzola per criniera e coda	130
Spazzola per criniera singola	138
Spazzola per criniera Standard	133
Spazzola per criniera WaterLily	129
Spazzola per lavaggio	143
Spazzola per massaggi	133
Spazzola per pelo splendente	131, 132
Spazzola per pelo splendente WaterLily	129
Spazzola per pulizia grossolana	131
Spazzola per pulizia soft	131
Spazzola singola Janne recycled	128
Spazzola su palo HAPPYCOW	250
Speroni con cinturini	38
Spray antinsetti MuscaBlock	171
Spray disinfettante Desino Jod Plus	165
Spray lucidante per il pelo Foxfire	119
Spray lucidante per il pelo ManeCare	123
Spray lucidante per il pelo ManeCare Premium	122
Spray per il trattamento delle ferite	165

Spray protettivo anti tafani TaonX	170
Spray protettivo anti tafani TaonX Booster	170
Spugna	143
Spugna in viscosa	142
Spugna per lavaggio	142
Spugna pulizia Flecki	142
Staffa	64
Staffa protettiva	271
Staffa Secure	64
Staffa senza inserto per bambini	64
Staffile	62
Standard Briglie e morso	69
Standard Spazzola per criniera	133
Stichfrei Protezione dalle zanzare	173
Stick repellente contro i parassiti ParaRepellex	171
Stivaletti da equitazione Axona	32
Stivaletti da equitazione Leder Classic	33
Stivaletti da equitazione Monaco	34
Stivaletti da equitazione Oslo	31
Stivaletti da equitazione Vienna	34
Stivaletto Premium	33
Stivali NeoLite	31
Stivali termici Classic	29
Striglia a nodi Flex 2K	135
Striglia a spirale	141
Striglia a spirale 2K	135
Striglia a spirale Deluxe	137
Striglia Deluxe	136
Striglia Der Gute	139
Striglia Flex 2K	135
Striglia in gomma a bolli	140
Striglia in gomma ovale	140
Striglia in metallo	141
Striglia in metallo con pettine per criniera	141
Striglia magnetica	140
Striglia New Generation	139
Striglia Reform	141
SummerTech Guanto da equitazione	41
SuperFly Cuffia antimosche con protezione per le orecchie	106
SuperProfi Coltello per zoccoli	156
SuperSoft 2.0 Cavezza	84
SuperSoft Longhina	84
Supporto coperte a 3 bracci	216
Supporto da parete di sicurezza FlatBack	226
Supporto da parete/pavimento per pannelli da pascolo	292
Supporto gualdrappa-sottosella	216
Supporto per coperte	215
Supporto per coperte da agganciare	215
Supporto per filetti	216
Supporto per frustini	55
Supporto per montaggio a parete Mistboy	236
Supporto per pietra da leccare	179, 181
Supporto secchio	222
Supreme Longhina	81
SverigeGrepn Forca letame	240

T

TaonX Booster Spray protettivo anti tafani	170
TaonX Crema protett. contro i tafani	170
TaonX Mini Trappola per tafani	169
TaonX Spray protettivo anti tafani	170
TaonX Trappola per tafani	169
Tappetino per grattarsi e per la pulizia KratzPad	249
Tappetino tiragraffi	248
TarPaste Catrame vegetale	165
TecAir Paracolpi	110
TecAir Paranocche	110
Techno II Pantaloni da equitazione	28
TechnoCast Fascia per immobilizzazione e supporto	163
Teddy Fleece Copri zampe	112
Telecamera	204
Telecamera di sorveglianza	205
Tenaglia	160
Tenaglia „a cocodrillo“	160
Tenaglia da pareggio	160
Tenda a strisce	247
Termometro digitale	168
Termometro digitale BigScreen	168
Termometro digitale per animali di grandi dimensioni	168

Termometro digitale topTEMP	168
Termostato antigelo	284
Tessuto-non-tessuto per fasciatura	
Absorba	163
Testiera cuoio Exklusiv	74
Testiera svedese	67
Testina con rivestimento DLC Favorita	193
Testina del rasoio Cryogen-X	201
Testina del rasoio Favorita	194
Testina del rasoio SnapOn	197
Testina SnapOn acciaio inox	198
Toglipelo	143
TopLine Cavezza	80
TopLine Cavezza puledro	80
TopLine Longhina	81
topTEMP Termometro digitale	168
Torqui Favorita Ausilio per regolazione di precisione	193
Torqui Regolatore di precisione per tosatrici per bovini / cavalli	188
Tosatrice a batteria Bonum Pro	185
Tosatrice a batteria Cordless Turbo A5	201
Tosatrice a batteria CuttoX	199
Tosatrice a batteria DeloX	198
Tosatrice a batteria DropiX	199
Tosatrice a batteria Durati	195
Tosatrice a batteria Durati Horse	196
Tosatrice a batteria Econom CL	186
Tosatrice a batteria FarmClipper Akku2	190
Tosatrice a batteria Favorita CLi	191
Tosatrice a batteria Sonic	200
Tosatrice Econom II	187
Tosatrice FarmClipper4	190
Tosatrice Favorita II	192
Tosatrice Favorita SPEED	192
Tosatrice Golden A5	200
Trappola per mosche FlyCage3	298
Trappola per mosche FlyCage6	298
Trappola per tafani TaonX	169
Trappola per tafani TaonX Mini	169
Trasformatore 230 V / 24 V	282
triangle	130
Trogolo flessibile FlexBag	223
Trogolo quadrato	217
Trogolo tondo	217
Trogolo triangolare	217
Tubease™ Scarpetta per cavallo	161
Tubi LED EcoTUBE Plus	258
Twister Acchiappamosche	303
Typ 513 Bendaggio per zoccoli	162

U

Ulanta Guanto da equitazione	39
UltraStop Insetticida	303

V

Valigetta per casco	47
Valvola a galleggiante da agganciare	275
Vassoio estraibile per scarpe / stivali EasyOut	35
VetTape Bendaggio per zoccoli	162
Vienna Stivaletti da equitazione	34
VisCotto Ovatta in rotolo	163

W

WaterLily Brusca in plastica	129
WaterLily Brusca per cavalli	129
WaterLily Cassetta porta attrezzi	148
WaterLily Nettapiede	129
WaterLily Spazzola per criniera	129
WaterLily Spazzola per pelo splendente	129
Winter inlay casco da equitazione Elite	44
WinterBoots Grande	30
WonderStone Pietra per pulizia pelo	142
WorkFire 350 Lampada manuale a LED	261
Wurzel Spazzola pelo/criniera Wurzel	139

X

Xaina Guanto in pile	42
----------------------	----

Z

Zaino per pulizia	147
Zinc oxide Spray	167





Agri-zoo San Marino Srl - COE SM04904
Strada di Paderna, 78 - 47895 Domagnano
Repubblica di San Marino (RSM)
Tel. 0549 901171 - 3914705993
info@agri-zoo.com - www.agri-zoo.com

©12/2025



WK2026-302_IT_Kerbl_mitPreis